

バディーズケア

福祉用具レンタルカタログ

～暮らしと住まいに安心と快適を～

BUDDYZ CARE CATALOG
vol.6-3 2024



Buddyz Care

TEL:06-4399-3060



モーターの機能

床ずれ
防止用具

体位
変換器

認知症
老人徘徊
感知機器

手すり

歩行
補助杖

歩行器

車椅子・
車椅子
付属品

スロープ

移動用
リフト・
つり具

介護保険
購入
対象品

販売品

情報

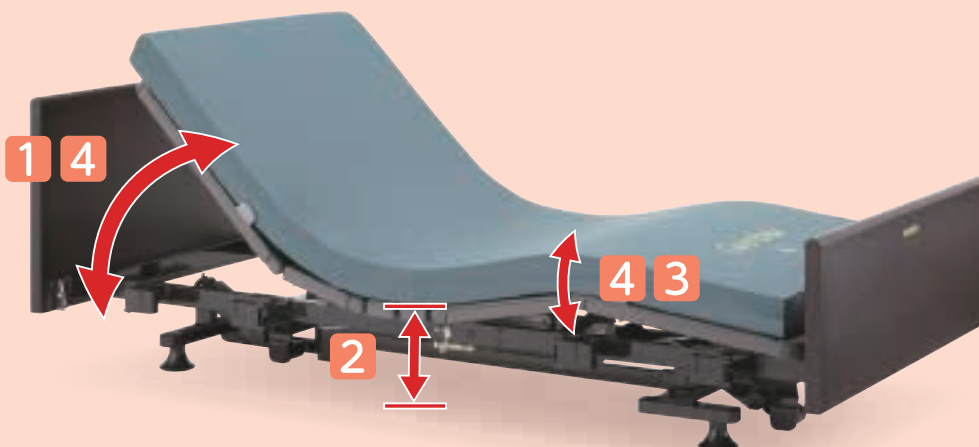

1 背上げ機能

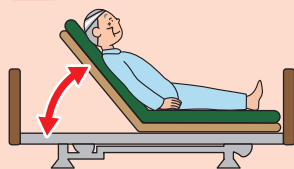

- 起き上がりを補助
- 食事を摂る時に便利
- 呼吸を楽にする
- 円背の方の寝る姿勢を楽にする

2 高さ調節機能

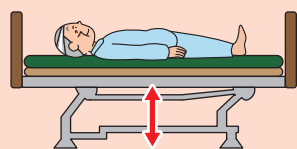

- 立上がりや車椅子への移乗を補助
- 端座位姿勢を安定させる
- 介助者の負担軽減
- 転落時の危険軽減

3 膝上げ機能

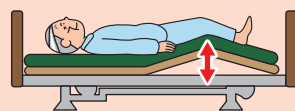

- 背上げ機能を使用した時に
身体のずれを防止
- むくみ防止
- かかとへの部分圧軽減

4 背上げ・膝上げ連動

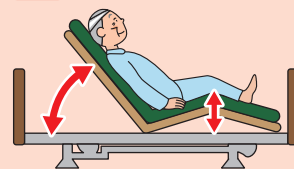

- 膝上げ、背上げを自動連動し、
身体のずれ、摩擦圧迫感を
軽減

モーター数で
機能が異なります。

1
モーター

- 1 背上げ機能
 - 4 背上げ・膝上げ連動
- または
- 2 高さ調節機能

2
モーター

- 1 背上げ機能
- 2 高さ調節機能
- 4 背上げ・膝上げ連動

3
モーター

- 1 背上げ機能
- 2 高さ調節機能
- 3 膝上げ機能
- 4 背上げ・膝上げ連動

ベッド [特殊寝台] の名称

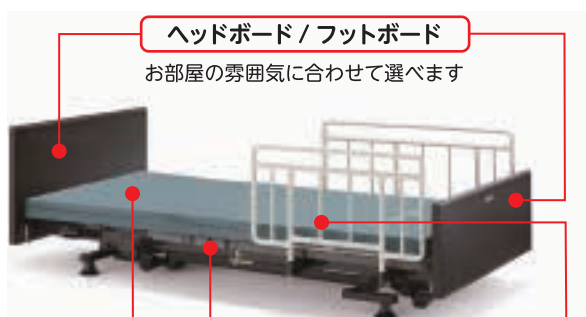

ヘッドボード/フットボード
お部屋の雰囲気に合わせて選べます

マットレス

ご利用者の症状に適した
ものを選ぶことが大切です

ボトム

背上げ、膝上げの際にこ
の部分が曲がります

ベッドサイドレール

ベッドからの転落や寝具
の落下を防ぎます



介護バー

ベッドから乗り降りす
るときの支えに使い
ます



オーバーテーブル

お食事や読書に便利
ベッドサイドレールに
のせて使います

ボードの種類



樹脂 樹脂製ボード



樹脂木 樹脂製木目調ボード



木製 木製ボード

税込価格で表記しています。(非課税 ※非課税 と表記のない商品に限る) 単位:cm

サービスコード/特殊寝台 介護給付: 171003 予防給付: 671003 / 特殊寝台付属品 介護給付: 171004 予防給付: 671004

ベッド・
ベッド
付属品

楽匠プラス (キャメル)

表示パネル
リモコン 垂直昇降 2・3
モーション 2・3
モーター フラスタイプ
ボトム 樹脂 木製 低床 超低床 非課税

パラマウントベッド



床ずれ
防止用具

体位
変換器

認知症
老人徘徊
感知機器

手すり

歩行
補助杖

歩行器

車椅子・
車椅子
付属品

スロープ

移動用
リフト・
つり具

介護保険
購入
対象品

販売品

情報

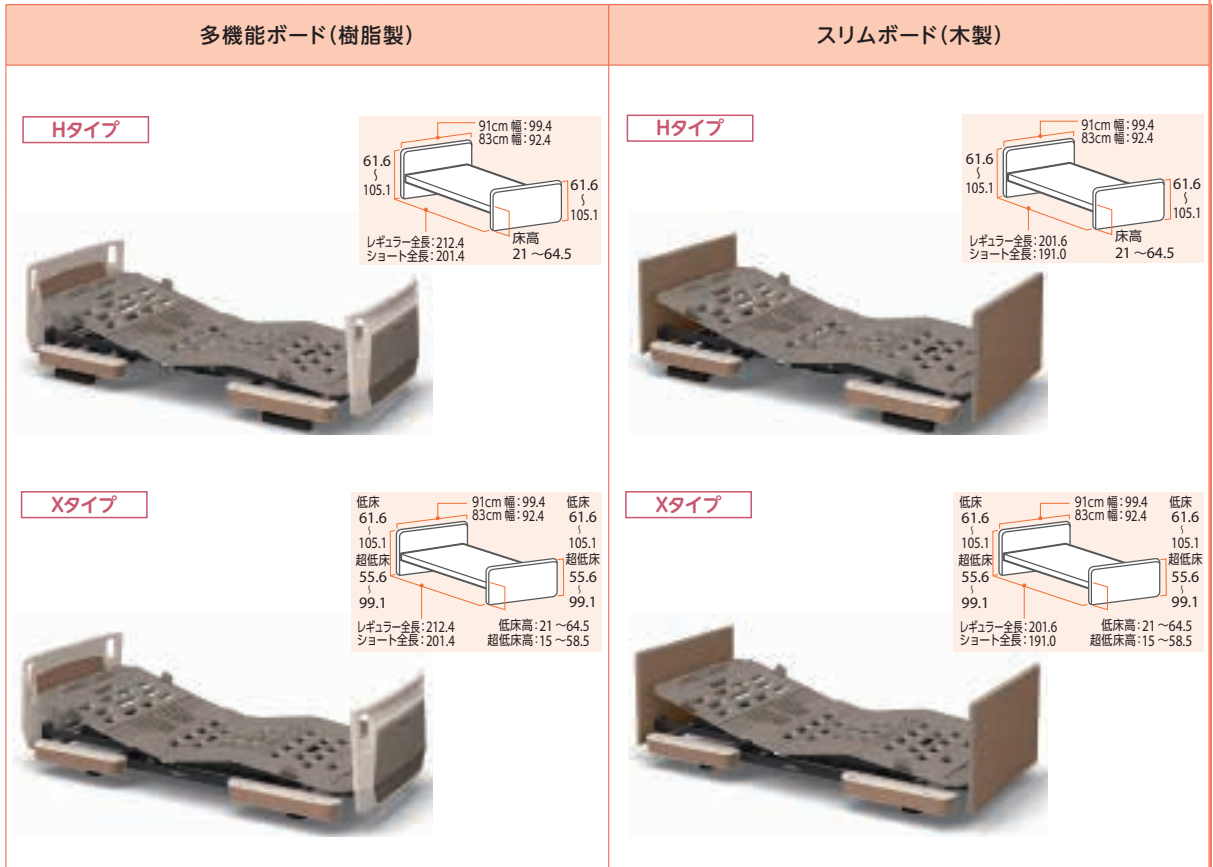

		多機能ボード(樹脂製)		スリムボード(木製)		
		91cm幅	83cm幅	91cm幅	83cm幅	
H タイプ	2 モ ー シ ョ ン	商品名	KQ-A5322	KQ-A5122	KQ-A5325	KQ-A5125
		商品番号	11-6823-0	11-6830-0	11-6944-0	11-6945-0
		商品コード	00170-001300	00170-001300	00170-001432	00170-001432
	ご利用者 負担額 (1割)	900 円	900 円	900 円	900 円	
	(2割)	1,800 円	1,800 円	1,800 円	1,800 円	
	(3割)	2,700 円	2,700 円	2,700 円	2,700 円	
3 モ ー シ ョ ン	商品名	KQ-A6322	KQ-A6122	KQ-A6325	KQ-A6125	
	商品番号	11-6797-0	11-6826-0	11-6946-0	11-6947-0	
	商品コード	00170-001328	00170-001328	00170-001450	00170-001450	
ご利用者 負担額 (1割)	1,000 円	1,000 円	1,000 円	1,000 円		
(2割)	2,000 円	2,000 円	2,000 円	2,000 円		
(3割)	3,000 円	3,000 円	3,000 円	3,000 円		
X タイプ	2 モ ー タ ー	商品名	KQ-A2322	KQ-A2122	KQ-A2325	KQ-A2125
		商品番号	11-6798-0	11-6804-0	11-6938-0	11-6939-0
		商品コード	00170-001251	00170-001251	00170-001401	00170-001401
	ご利用者 負担額 (1割)	700 円	700 円	700 円	700 円	
	(2割)	1,400 円	1,400 円	1,400 円	1,400 円	
	(3割)	2,100 円	2,100 円	2,100 円	2,100 円	
3 モ ー タ ー	商品名	KQ-A3322	KQ-A3122	KQ-A3325	KQ-A3125	
	商品番号	11-6812-0	11-6809-0	11-6940-0	11-6941-0	
	商品コード	00170-001265	00170-001265	00170-001410	00170-001410	
ご利用者 負担額 (1割)	900 円	900 円	900 円	900 円		
(2割)	1,800 円	1,800 円	1,800 円	1,800 円		
(3割)	2,700 円	2,700 円	2,700 円	2,700 円		



クオラONE 木製ボードスクエア

パラマウントベッド

表示パネル
リモコン 2 モーター 3 モーター 木製 低床 非課税

床ずれ
防止用具

体位
変換器

認知症
老人徘徊
感知機器

手すり

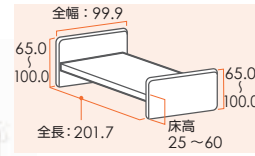

リモコン



2モーター 3モーター

クオラ ONE

2モーター 背膝連動



身体がずれないように、背と膝が同時にあがり始めます。膝は12°で停止します。



背が20°になると膝が下がり始めて、背はそのままあがり続けます。



背があげ続けながら膝をさげ、腹部の圧迫感を軽減します。



背が止まると同時に膝が水平になり、安定した姿勢で起きあがれます。

歩行
補助杖

歩行器

3モーター らくらくモーション



身体がずれないように、背と膝が同時にあがり始めます。



膝が28°で停止し、背はそのままあがり続けます。



背が40°になると膝をさげ始めて、腹部の圧迫感を軽減します。



背があがりきると同時に膝が水平になり、安定した姿勢で起きあがれます。

車椅子・
車椅子
付属品

スロープ

ストレッチ背あげ



単に背ボトムを起こすのではなく、やや伸びあがるように起こすことで背ボトムと身体の回転軸が近くなり、背あげによる圧迫感や姿勢のずれを軽減します。

ソフトストップ制御

急始動・急停止する感覚や振動を抑えて、ベッドの動きが穏やかでやさしく感じられるように、背・膝・高さのあげ下げなどの動き始めと止まる前の速さを自動制御しています。

定速制御

ベッドの高さを調節するときに、利用者様に不自然な感じを与えないくやさしい動きにするために、利用者様の体重にかかわらず、動作中の速さが変わらないように制御しています。

一旦停止機能

ベッドの高さをさげるときに足や周辺の物品を挟まないように、ボトムの高さが32cmになると一旦停止し、再度ボタンを押すとブザーを繰り返し鳴らしながら最低位(25cm)まで通常よりもゆっくりとさがります。



手元スイッチの「呼出ボタン」を押すことで、無線 (Bluetooth) が届く範囲にあるスマートフォンに通知できます。

移動用
リフト・
つり具

介護保険
購入
対象品

販売品

長さの調節

レギュラー ミニ



頭側 (背ボトム上部)
取り外して向きを変えることで長さを変えられます。



足側 (マットレス止め・大)
サイズに合った位置に取り付けます。

幅の調節

91cm幅 83cm幅



ボトムエッジ
取り外して裏返すことで幅を変えられます。



マットレス止め (小)
サイズに合った位置に取り付けます。

情報

商品名	重さ (kg)	商品番号	商品コード	ご利用者負担額 (1割)	ご利用者負担額 (2割)	ご利用者負担額 (3割)	月額レンタル料金
2モーター91cm幅 (KQ-B6227)	86.5	11-7008-0	00170-001526	550 円	1,100 円	1,650 円	5,500 円
3モーター91cm幅 (KQ-B6327)	88.5	11-7005-0	00170-001523	700 円	1,400 円	2,100 円	7,000 円

税込価格で表記しています。(非課税 ※非課税 と表記のない商品に限る) 単位:cm

サービスコード/特殊寝台 介護給付:171003 予防給付:671003/特殊寝台付属品 介護給付:171004 予防給付:671004

ベッド・
ベッド
付属品

楽匠Z セーフティラウンドボード (樹脂木目)

液晶リモコン 垂直昇降 2 モーション 3 モーション ラクリアモーション 樹脂木 低床 非課税

パラマウントベッド



セーフティラウンドボード (樹脂木目)

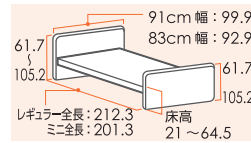

2モーション 3モーション

床ずれ
防止用具

体位
変換器

認知症
老人徘徊
感知機器

手すり

歩行
補助杖

歩行器

車椅子・
車椅子
付属品

商品名	重さ(kg)	商品番号	商品コード	ご利用者負担額(1割)	ご利用者負担額(2割)	ご利用者負担額(3割)	月額レンタル料金
2モーション91cm幅レギュラー (KQ-7231)	85.5	11-5995-0	00170-000777	700円	1,400円	2,100円	7,000円
2モーション91cm幅ミニ (KQ-7221)	85	11-5997-0	00170-000777	700円	1,400円	2,100円	7,000円
2モーション83cm幅レギュラー (KQ-7211)	83.5	11-6017-0	00170-000777	700円	1,400円	2,100円	7,000円
2モーション83cm幅ミニ (KQ-7201)	83	11-5998-0	00170-000777	700円	1,400円	2,100円	7,000円
3モーション91cm幅レギュラー (KQ-7331)	86.5	11-5999-0	00170-000785	900円	1,800円	2,700円	9,000円
3モーション91cm幅ミニ (KQ-7321)	86	11-6044-0	00170-000785	900円	1,800円	2,700円	9,000円
3モーション83cm幅レギュラー (KQ-7311)	84.5	11-6038-0	00170-000785	900円	1,800円	2,700円	9,000円
3モーション83cm幅ミニ (KQ-7301)	84	11-6032-0	00170-000785	900円	1,800円	2,700円	9,000円

楽匠Z 木製ボード

液晶リモコン 垂直昇降 2 モーション 3 モーション ラクリアモーション 木製 低床 非課税

パラマウントベッド



木製ボード

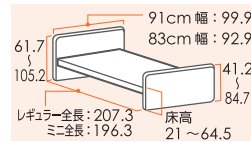

2モーション 3モーション

スロープ

移動用
リフト・
つり具

介護保険
購入
対象品

商品名	重さ(kg)	商品番号	商品コード	ご利用者負担額(1割)	ご利用者負担額(2割)	ご利用者負担額(3割)	月額レンタル料金
2モーション91cm幅レギュラー (KQ-7232)	87.5	11-6028-0	00170-000778	700円	1,400円	2,100円	7,000円
2モーション91cm幅ミニ (KQ-7222)	87	11-6024-0	00170-000778	700円	1,400円	2,100円	7,000円
2モーション83cm幅レギュラー (KQ-7212)	86	11-6019-0	00170-000778	700円	1,400円	2,100円	7,000円
2モーション83cm幅ミニ (KQ-7202)	85.5	11-6013-0	00170-000778	700円	1,400円	2,100円	7,000円
3モーション91cm幅レギュラー (KQ-7332)	88.5	11-6051-0	00170-000786	900円	1,800円	2,700円	9,000円
3モーション91cm幅ミニ (KQ-7322)	88	11-6046-0	00170-000786	900円	1,800円	2,700円	9,000円
3モーション83cm幅レギュラー (KQ-7312)	87	11-6040-0	00170-000786	900円	1,800円	2,700円	9,000円
3モーション83cm幅ミニ (KQ-7302)	86.5	11-6034-0	00170-000786	900円	1,800円	2,700円	9,000円

販売品

情報



ベッド・ベッド付属品

床ずれ
防止用具

サイドレール KS-161Q

楽匠
プラス 楽匠
FeeZ 楽匠
S-Z

パラマウントベッド

体位
変換器

認知症
老人徘徊
感知機器

手すり

歩行
補助杖

歩行器

車椅子・
車椅子
付属品

スロープ

移動用
リフト・
つり具

介護保険
購入
対象品

販売品

情報



商品名/数量	商品番号	商品コード
KS-161Q 1本	19-5236-1	00170-Z00019
サイズ: 全幅96.4×ボトム面からの高さ37.5cm		
ご利用者 負担額 (1割)	23/26円	(2割) 46/52円 (3割) 72/78円
月額レンタル料金	230/260円	

サイドレール KS-191Q

楽匠
プラス 楽匠
FeeZ 楽匠
S-Z

パラマウントベッド



商品名/数量	商品番号	商品コード
KS-191Q 1本	19-5653-1	00170-000752
サイズ: 全幅82.7×ボトム面からの高さ37.5cm		
ご利用者 負担額 (1割)	24/26円	(2割) 48/52円 (3割) 72/78円
月額レンタル料金	240/260円	

サイドレール KS-171Q

楽匠
プラス 楽匠
FeeZ 楽匠
S-Z

パラマウントベッド

歩行器

車椅子・
車椅子
付属品

スロープ

移動用
リフト・
つり具

介護保険
購入
対象品

販売品

情報

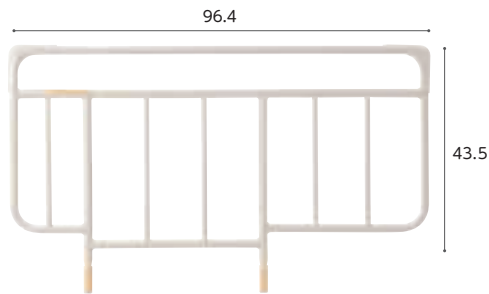

商品名/数量	商品番号	商品コード
KS-171Q 1本	19-5257-1	00170-Z00197
サイズ: 全幅96.4×ボトム面からの高さ43.5cm		
ご利用者 負担額 (1割)	23/26円	(2割) 46/52円 (3割) 72/78円
月額レンタル料金	230/260円	

サイドレール KS-151Q

楽匠
プラス 楽匠
FeeZ 楽匠
S-Z

パラマウントベッド

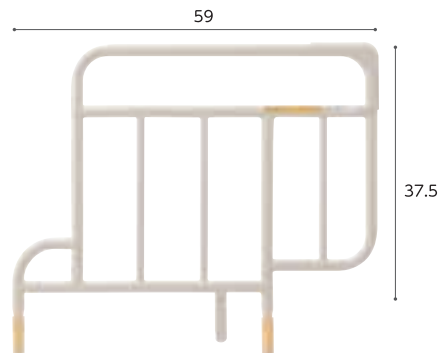

商品名/数量	商品番号	商品コード
KS-151Q 1本	19-5256-1	00170-000537
サイズ: 全幅59×ボトム面からの高さ37.5cm		
ご利用者 負担額 (1割)	24/26円	(2割) 48/52円 (3割) 72/78円
月額レンタル料金	240/260円	

延長フレーム

楽匠
プラス

パラマウントベッド



楽匠プラスシリーズのベッド (91cm 幅、83cm 幅) を足側に14cm延長できます。

商品名	商品番号	商品コード
91cm幅 KQ-PA2L	19-6644-1	00170-001345
83cm幅 KQ-PA0L	19-6645-1	00170-001344
ご利用者 負担額 (1割)	94/104円	(2割) 188/208円 (3割) 282/312円
月額レンタル料金	940/1040円	

延長フレーム

楽匠
Z

パラマウントベッド



楽匠Zシリーズに取付け、延長マットレス(別売)を置くことにより、ベッド全長を足側に14cm延長できます。

商品名	商品番号	商品コード
91cm幅 KQ-P72L	19-5728-1	00170-000793
83cm幅 KQ-P70L	19-5750-1	00170-000792
ご利用者 負担額 (1割)	94/104円	(2割) 188/208円 (3割) 282/312円
月額レンタル料金	940/1040円	

税込価格で表記しています。(非課税 ※非課税と表記のない商品に限る) 単位:cm

サービスコード/特殊寝台 介護給付: 171003 予防給付: 671003 / 特殊寝台付属品 介護給付: 171004 予防給付: 671004

ベッド・
ベッド
付属品

スイングアーム介助バー KS-099A

パラマウントベッド

楽匠プラス 楽匠FeeZ レント 楽匠Z

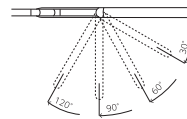
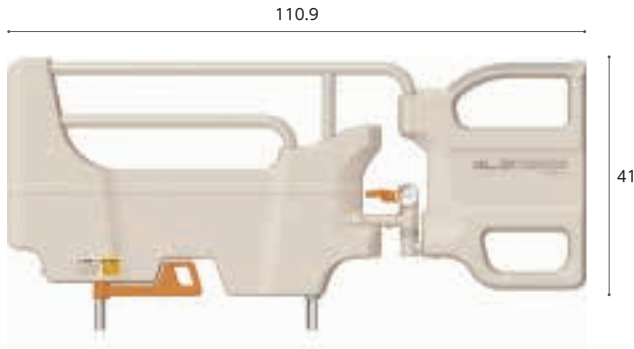

スイングアームの角度は5段階(0°~120°までの30°刻み)に調整できます。

商品名	商品番号	商品コード
KS-099A	19-6584-1	00170-001205
サイズ: 幅110.9×ボトム面からの高さ41cm アーム開閉角度: ±120°(30°刻み)		
ご利用者負担額 (1割)	2割 380/416 円	月額レンタル料金
190/208 円	3割 570/624 円	1900/2080 円

床ずれ
防止用具

体位
変換器

認知症
老人徘徊
感知機器

手すり

スイングアーム介助バー KS-098A

パラマウントベッド

楽匠プラス 楽匠FeeZ 楽匠S-Z

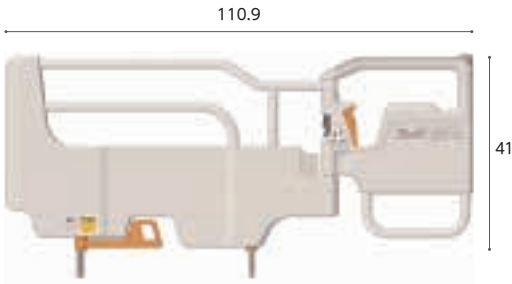

商品名	商品番号	商品コード
KS-098A	19-6007-1	00170-000898
サイズ: 幅110.9×ボトム面からの高さ41cm アーム開閉角度: ±120°(30°刻み)		
ご利用者負担額 (1割)	2割 380/416 円	月額レンタル料金
190/208 円	3割 570/624 円	1900/2080 円

サイドグリップ KS-030A

パラマウントベッド

楽匠プラス 楽匠FeeZ 楽匠S-Z

必要な時に素早く取り外しが可能です。また、しっかり固定できます。



商品名	商品番号	商品コード
KS-030A	19-6047-1	00170-000897
サイズ: 幅80.9×ボトム面からの高さ41cm 重さ6.8kg		
ご利用者負担額 (1割)	2割 188/208 円	月額レンタル料金
94/104 円	3割 282/312 円	940/1040 円

歩行
補助杖

歩行器

車椅子・
車椅子
付属品

スロープ

ベッドオプション

パラマウントベッド

※キャスターを取り付ける場合、ベッド本体も課税となります。



KQ-P90C

※ベッドの高さは変わりません。

KQ-P70C

※ベッドが3cm高くなります。

商品名	商品番号	商品コード
キャスター-KQ-P90C	19-5258-1	00170-000560
直径: 6.5cm		
ご利用者負担額 (1割)	2割 104 円	月額レンタル料金
52 円	3割 156 円	520 円

商品名	商品番号	商品コード
キャスター-KQ-P70C	19-5688-1	00170-000794
直径: 6.5cm		
ご利用者負担額 (1割)	2割 104 円	月額レンタル料金
52 円	3割 156 円	520 円

ベッドオプション

パラマウントベッド

楽匠S

※キャスターを取り付ける場合、ベッド本体も課税となります。



ハイトスペーサー
KQ-P90H

※ベッドが6.5cm高くなります。

キャスター付ハイトスペーサー
KQ-P90CH

※ベッドが6.5cm高くなります。

商品名	商品番号	商品コード
ハイトスペーサー KQ-P90H	19-5259-1	00170-000561
サイズ: 幅9.2×奥行7.4×全高8.7cm		
ご利用者負担額 (1割)	2割 0 円	月額レンタル料金
0 円	3割 0 円	0 円

商品名	商品番号	商品コード
キャスター付ハイトスペーサー KQ-P90CH	19-5412-1	00170-000608
直径: 6.5cm		
ご利用者負担額 (1割)	2割 104 円	月額レンタル料金
52 円	3割 156 円	520 円

介護保険
購入
対象品

販売品

情報



ミオレットⅢ

プラッツ

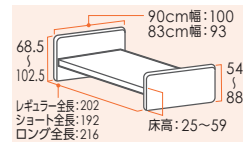
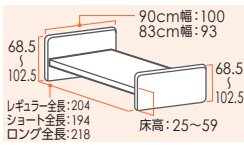

リモコン



2モーター 3モーター

床ずれ
防止用具

体位
変換器

認知症
老人徘徊
感知機器

手すり

歩行
補助杖

歩行器

車椅子・
車椅子
付属品

スロープ

移動用
リフト・
つり具

介護保険
購入
対象品

垂直昇降 2モーター 3モーター ライジングモーション 樹脂 木製 低床 非課税

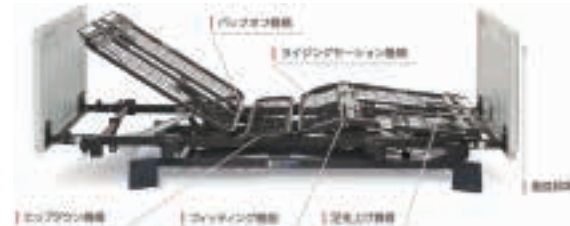

ヒップダウン機構

背上げと連動して臀部のボトムが傾斜します。これにより、骨盤を起こし、ずれを抑制します。



背上げ時のズレを抑える膝位置のフィッティング機能

膝位置のフィッティング機能は利用者の大腿部の長さに合わせて、パーツの変更なしでひざ脚ボトムの屈曲位置を2段階に調節できるので、ズレの少ない快適な背上げをサポートします。



省スペースに設置可能な垂直昇降機構

昇降の際にベッドがスイングせず垂直に昇降するので、設置面積が少なく済みます。全長は業界トップクラスの省スペース設計を実現しました。



背圧・腹圧を軽減するバックオフ機構

背ボトムを後方に4cmスライドさせながら上半身を起こす背上げ機能で、背中や腹部の圧迫感を軽減します。また、背圧は肩付近にかかるように設計されており、肩の後ろに手を差し込むだけでも大幅に除圧できます。



背上げ時のズレを抑える1ボタン操作のライジングモーション機構

背上げボタンを押すと、背と膝の角度を自動的に調整しながらリクライニングをおこなうことにより、足方向へのズレを抑制します。背を上げ続けると膝は下がることで腹部の圧迫を抑え、背を上げると膝はフラットになり端座位も取りやすくなります。
※背上げ単独動作への切り替えもワンタッチで可能です。



足先上げと足先下げの簡単切替え

足先の角度をワンタッチで切替えます。脚の浮腫(むくみ)軽減にも対応できます。



販売品

情報

商品名	重さ(kg)	商品番号	商品コード	ご利用者負担額(1割)	ご利用者負担額(2割)	ご利用者負担額(3割)	月極レンタル料金
2モーター 90cm幅 樹脂 P113-21AC	85.5	11-6637-0	00631-000553	600円	1,200円	1,800円	6,000円
2モーター 83cm幅 樹脂 P113-22CC	83	11-6638-0	00631-000553	600円	1,200円	1,800円	6,000円
3モーター 90cm幅 樹脂 P113-31AC	86.5	11-6635-0	00631-000557	800円	1,600円	2,400円	8,000円
3モーター 83cm幅 樹脂 P113-32CC	84	11-6636-0	00631-000557	800円	1,600円	2,400円	8,000円
2モーター 90cm幅 木製 P113-21BA	87.5	11-6655-0	00631-000554	600円	1,200円	1,800円	6,000円
2モーター 83cm幅 木製 P113-22DA	84.5	11-6675-0	00631-000554	600円	1,200円	1,800円	6,000円
3モーター 90cm幅 木製 P113-31BA	88.5	11-6660-0	00631-000558	800円	1,600円	2,400円	8,000円
3モーター 83cm幅 木製 P113-32DA	85.5	11-6688-0	00631-000558	800円	1,600円	2,400円	8,000円

税込価格で表記しています。(非課税 ※非課税 と表記のない商品に限る) 単位:cm

サービスコード/特殊寝台 介護給付:171003 予防給付:671003/特殊寝台付属品 介護給付:171004 予防給付:671004

ベッド・
ベッド
付属品

ラフィオ ベーシック

垂直昇降 2 モーター 3 モーター ライジング モーション 樹脂 木製 超低床 低床 非課税

プラッツ



足元すっきり

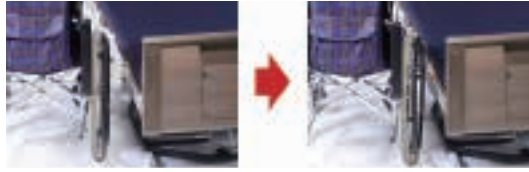

床ずれ
防止用具

体位
変換器

認知症
老人徘徊
感知機器

省スペースに設置可能な垂直昇降機構

転落時の
怪我リスクを低減!

さらに
省スペース設置!



昇降の際にベッドがスイングせず垂直に昇降するので、設置面積が少なく済みます。

樹脂ボード	木製フラットボード
<p>全幅:100 ()内は超低床サイズです。 レギュラー全長:211 ショート全長:201 ロング全長:225 床高:23~65 (15~57)</p>	<p>全幅:100 ()内は超低床サイズです。 レギュラー全長:207 ショート全長:197 ロング全長:221 床高:23~65 (15~57)</p>

手すり

歩行
補助杖

歩行器

車椅子・
車椅子
付属品

スロープ

移動用
リフト・
つり具

介護保険
購入
対象品

販売品

情報

2 モーター	低床	商品コード	00631-000479	00631-000480	
		商品番号	レギュラー	11-6363-0	11-6366-0
			ショート	11-6364-0	11-6367-0
	ロング		11-6365-0	11-6368-0	
	超低床	商品コード	00631-000336	00631-000337	
		商品番号	レギュラー	11-6439-0	11-6448-0
			ショート	11-6440-0	11-6449-0
	ロング		11-6441-0	11-6450-0	
	ご利用者負担額 (1割)		ご利用者負担額 (1割)	600 円	600 円
	ご利用者負担額 (2割)		(2割) 1,200 円 月額レンタル (3割) 1,800 円 料金	6,000 円	(2割) 1,200 円 月額レンタル (3割) 1,800 円 料金 6,000 円
3 モーター	低床	商品コード	00631-000485	00631-000486	
		商品番号	レギュラー	11-6372-0	11-6375-0
			ショート	11-6373-0	11-6376-0
	ロング		11-6374-0	11-6377-0	
	超低床	商品コード	00631-000346	00631-000347	
		商品番号	レギュラー	11-6442-0	11-6451-0
			ショート	11-6443-0	11-6452-0
	ロング		11-6444-0	11-6453-0	
	ご利用者負担額 (1割)		ご利用者負担額 (1割)	800 円	800 円
	ご利用者負担額 (2割)		(2割) 1,600 円 月額レンタル (3割) 2,400 円 料金	8,000 円	(2割) 1,600 円 月額レンタル (3割) 2,400 円 料金 8,000 円



ベッド・ベッド付属品

ラフィオ ポジショニング

垂直昇降 2 モーター 3 モーター ハイバック サポート 樹脂 木製 超低床 低床 非課税

床ずれ
防止用具

プラットフォーム



体位
変換器

新しい背上げ ハイバックサポート

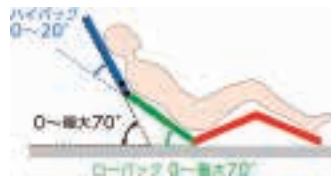

フィッティング機構

膝位置のフィッティング機能は利用者の大腿部の長さに合わせ、パーツの変更なしでひざ脚ボトムの屈曲位置を2段階に調節できるので、ズレの少ない快適な姿勢をサポートします。

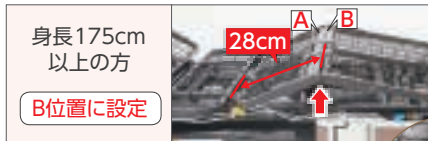

ピンを外して
左右にずらすだけの
簡単調整!

認知症
老人徘徊
感知機器

手すり

歩行
補助杖

歩行器

背上げを「ハイバック：頭-背部」と「ローバック：腰部」の二つに分け、それぞれの角度を自動で調節しながら背上げを行います。

樹脂ボード	木製フラットボード
<p>低床</p> <p>超低床</p>	<p>低床</p> <p>超低床</p>

車椅子・
車椅子
付属品

スロープ

移動用
リフト・
つり具

介護保険
購入
対象品

販売品

情報

2 モーター	低床	商品コード	00631-000476	00631-000477	
		商品番号	レギュラー	11-6334-0	11-6340-0
			ショート	11-6335-0	11-6341-0
	ロング		11-6336-0	11-6342-0	
	超低床	商品コード	00631-000331	00631-000332	
		商品番号	レギュラー	11-6412-0	11-6421-0
ショート			11-6413-0	11-6422-0	
ロング	11-6414-0		11-6423-0		
ご利用者負担額 (1割)		ご利用者負担額 (1割)	750 円	750 円	
ご利用者負担額 (2割・3割)		(2割) 1,500 円 (3割) 2,250 円	月額レンタル料 7,500 円	(2割) 1,500 円 (3割) 2,250 円	
3 モーター	低床	商品コード	00631-000482	00631-000483	
		商品番号	レギュラー	11-6337-0	11-6346-0
			ショート	11-6338-0	11-6347-0
	ロング		11-6339-0	11-6348-0	
	超低床	商品コード	00631-000341	00631-000342	
		商品番号	レギュラー	11-6415-0	11-6424-0
ショート			11-6416-0	11-6425-0	
ロング	11-6417-0		11-6426-0		
ご利用者負担額 (1割)		ご利用者負担額 (1割)	950 円	950 円	
ご利用者負担額 (2割・3割)		(2割) 1,900 円 (3割) 2,850 円	月額レンタル料 9,500 円	(2割) 1,900 円 (3割) 2,850 円	

税込価格で表記しています。(非課税 ※非課税と表記のない商品に限る) **単位:cm**

サービスコード/特殊寝台 介護給付: 171003 予防給付: 671003 / 特殊寝台付属品 介護給付: 171004 予防給付: 671004

ベッド・
ベッド
付属品

サイドレール 75cm PA505-75

プラッツ

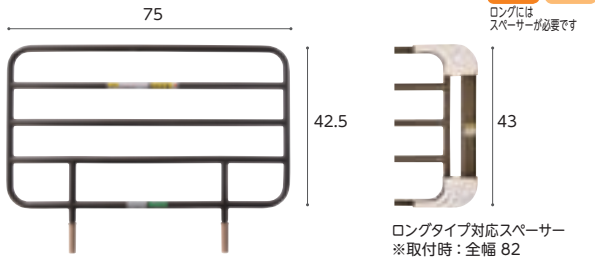

ロングタイプ対応スペーサー
※取付時: 全幅 82

商品名/数量	商品番号	商品コード
PA505-75 1本	19-5785-1	00631-000319

サイズ: 全幅75×ボトム面からの高さ42.5cm

ご利用者負担額 (1割)	(2割)	(3割)	月額レンタル料金
23/26 円	46/52 円	72/78 円	230/260 円

商品名/数量	商品番号	商品コード
ロングタイプ対応スペーサー付1本	19-6254-1	00631-000517

サイズ: 全幅82×ボトム面からの高さ43cm

ご利用者負担額 (1割)	(2割)	(3割)	月額レンタル料金
46/52 円	92/104 円	138/156 円	460/520 円

サイドレール 96cm PA505-96

プラッツ

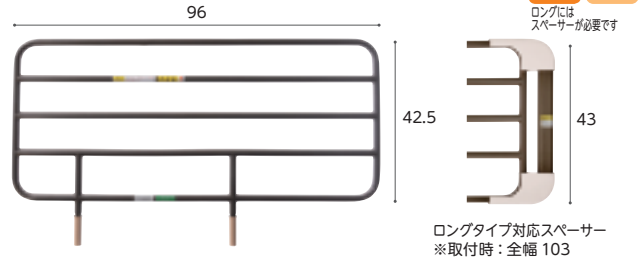

ロングタイプ対応スペーサー
※取付時: 全幅 103

商品名/数量	商品番号	商品コード
PA505-96 1本	19-5804-1	00631-000320

サイズ: 全幅96×ボトム面からの高さ42.5cm

ご利用者負担額 (1割)	(2割)	(3割)	月額レンタル料金
23/26 円	46/52 円	72/78 円	230/260 円

商品名/数量	商品番号	商品コード
ロングタイプ対応スペーサー付1本	19-6253-1	00631-000516

サイズ: 全幅103×ボトム面からの高さ43cm

ご利用者負担額 (1割)	(2割)	(3割)	月額レンタル料金
46/52 円	92/104 円	138/156 円	460/520 円

床ずれ
防止用具

体位
変換器

認知症
老人徘徊
感知機器

手すり

サイドレール 44cm PA505-44

プラッツ

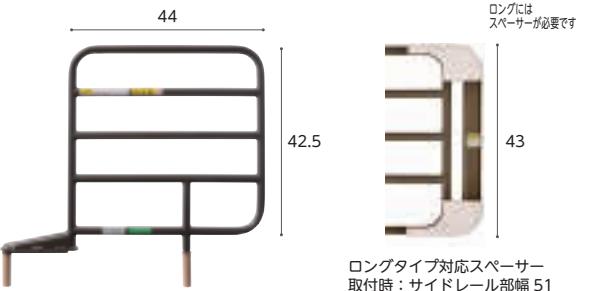

ロングタイプ対応スペーサー
取付時: サイドレール部幅 51

商品名/数量	商品番号	商品コード
PA505-44 1本	19-5806-1	00631-000318

ご利用者負担額 (1割)	(2割)	(3割)	月額レンタル料金
23/26 円	46/52 円	72/78 円	230/260 円

商品名/数量	商品番号	商品コード
ロングタイプ対応スペーサー付1本	19-6255-1	00631-000518

ご利用者負担額 (1割)	(2割)	(3割)	月額レンタル料金
46/52 円	92/104 円	138/156 円	460/520 円

ハンドグリップ PG04-75

プラッツ

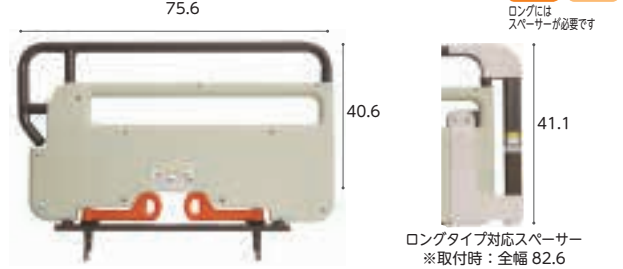

ロングタイプ対応スペーサー
※取付時: 全幅 82.6

商品名	商品番号	商品コード
PG04-75	19-6384-1	00631-000545

サイズ: 全幅75.6×ボトム面からの高さ40.6cm

ご利用者負担額 (1割)	(2割)	(3割)	月額レンタル料金
94/104 円	188/208 円	282/312 円	940/1040 円

商品名	商品番号	商品コード
ロングタイプ対応スペーサー付	19-6388-1	00631-000547

サイズ: 全幅82.6×ボトム面からの高さ41.1cm

ご利用者負担額 (1割)	(2割)	(3割)	月額レンタル料金
94/104 円	188/208 円	282/312 円	940/1040 円

歩行
補助杖

歩行者

車椅子・
車椅子
付属品

スロープ

移動用
リフト・
つり具

パッド付レバーロック式ベッド用グリップ ニーパロ

プラッツ

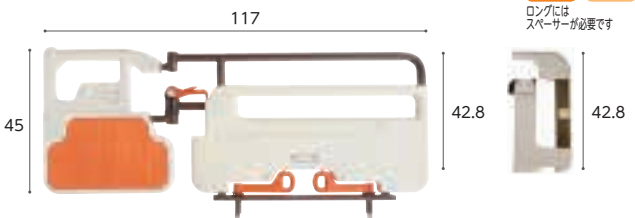

ロングタイプ対応スペーサー
※取付時: 全幅 124

※アーム開閉角度: ±135° (22.5° 刻み)

商品名	商品番号	商品コード
ニーパロ	19-6249-1	00631-000536

サイズ: 全幅117×ボトム面からの高さ42.8cm

ご利用者負担額 (1割)	(2割)	(3割)	月額レンタル料金
190/208 円	380/416 円	570/624 円	1900/2080 円

商品名	商品番号	商品コード
ロングタイプ対応スペーサー付	19-6251-1	00631-000534

サイズ: 全幅124×ボトム面からの高さ42.8cm

ご利用者負担額 (1割)	(2割)	(3割)	月額レンタル料金
190/208 円	380/416 円	570/624 円	1900/2080 円

ラフィオ低床 専用キャスター(4個組)

プラッツ

商品名	商品番号	商品コード
低床用キャスター	19-6057-1	00631-000462

装着時の床面高: 23cm ※キャスターを取り付ける場合、ベッド本体も課税となります。

ご利用者負担額 (1割)	(2割)	(3割)	月額レンタル料金
52 円	104 円	156 円	520 円

ラフィオ超低床 専用キャスター(4個組)

プラッツ

商品名	商品番号	商品コード
超低床用キャスター	19-6055-1	00631-000461

装着時の床面高: 15.5cm ※ベッドテーブルは使用しないでください。※キャスターを取り付ける場合、ベッド本体も課税となります。

ご利用者負担額 (1割)	(2割)	(3割)	月額レンタル料金
52 円	104 円	156 円	520 円

ミオレットⅢ 専用キャスター(4個組)

プラッツ

商品名	商品番号	商品コード
PC03-8CK	19-6383-1	00631-000561

装着時の床面高: 26.5cm ※キャスターを取り付ける場合、ベッド本体も課税となります。

ご利用者負担額 (1割)	(2割)	(3割)	月額レンタル料金
52 円	104 円	156 円	520 円

介護保険
購入
対象品

販売品

情報



Emi スタンダードタイプ/木製ボード (ヘッドレスト機能付き)

シーホネンス

液晶
リモコン 垂直昇降 2
モーター 3
モーター 低床 超低床 非課税

床ずれ
防止用具

体位
変換器

認知症
老人徘徊
感知機器

手すり

歩行
補助杖

歩行器

車椅子・
車椅子
付属品

スロープ

移動用
リフト・
つり具

介護保険
購入
対象品

販売品

情報



Emi 笑

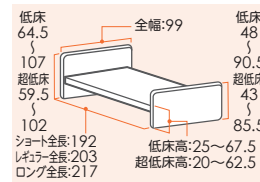

ADL ポジション | 誤嚥リスクの低減に

「頸部前屈位」という顎を引いた前向き目線の姿勢になり、誤嚥リスクを低減します。ベッドの上で食事や、口腔ケア時のポジショニングに最適です。



どなたでも使いやすい手元スイッチ

ユニバーサルデザイン



液晶画面

頭・背・足・高さ全ての角度や高さが数値で一目で分かります。在宅などで、医療従事者からのポジショニングの支持を忠実に再現することができます。

音声案内

動作時に音声案内が出るため、ご操作の防止につながります。

QOL ポジション | 安定姿勢に

上体が起きるので、ご家族と目線が合いやすくコミュニケーションをとる場合に最適。またベッドでTVを見たり、本を読んだりする場合にも快適に過ごせます。

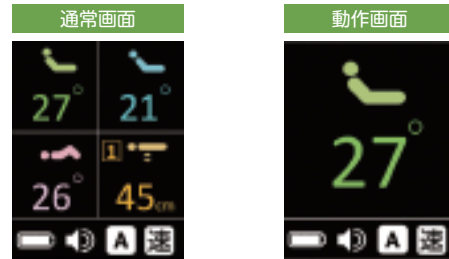

業界最高の脚上げ

血圧が急に下がったショック体位や、脚をギプス固定している場合に、足先が腫れるのを防ぐために有効です。背上げ時の前ズレ防止にも繋がります。

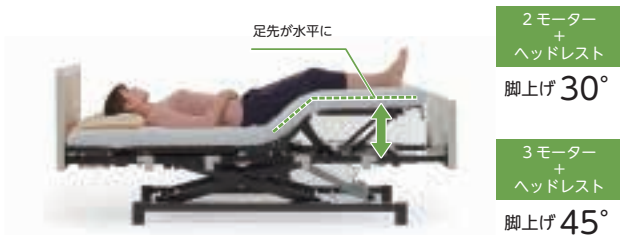

低床 / 超低床 | 簡単切り替え

脚座の差し込み方向を縦・横に変えるだけでベッド床高を変更することができます。高さ変更時、手元スイッチの表示切替も簡単に変更できます

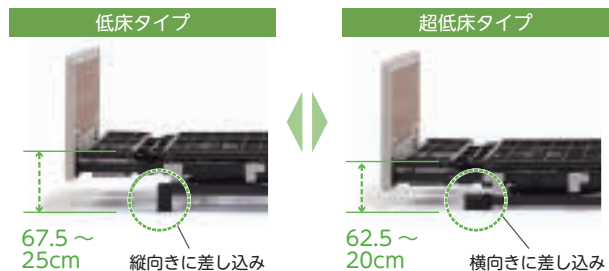

商品名	重さ(kg)	商品番号	商品コード	ご利用者負担額(1割)	ご利用者負担額(2割)	ご利用者負担額(3割)	月額レンタル料金
2モーター+ヘッドレスト90cm幅 (WR2-90H22)	93.6	11-7118-0	00167-000333	800円	1,600円	2,400円	8,000円
3モーター+ヘッドレスト90cm幅 (WR3-90H22)	94.3	11-7119-0	00167-000317	1,000円	2,000円	3,000円	10,000円

サイドレール

Emi

シーホネンス

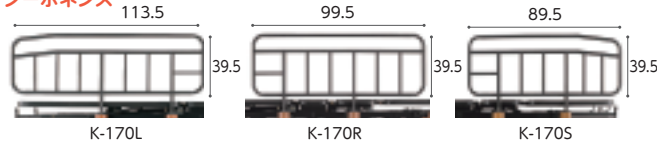

商品名/数量	商品番号	商品コード
K-170L 1本	19-5943-1	00167-000112

サイズ: 全幅113.5×ボトム面からの高さ39.5cm

ご利用者負担額 (1割)	23/26 円	(2割) 46/52 円	月額レンタル料金	230/260 円
		(3割) 69/78 円		

商品名/数量	商品番号	商品コード
K-170R 1本	19-5443-1	00167-000437

サイズ: 全幅99.5×ボトム面からの高さ39.5cm

ご利用者負担額 (1割)	23/26 円	(2割) 46/52 円	月額レンタル料金	230/260 円
		(3割) 72/78 円		

商品名/数量	商品番号	商品コード
K-170S 1本	19-5442-1	00167-000110

サイズ: 全幅89.5×ボトム面からの高さ39.5cm

ご利用者負担額 (1割)	23/26 円	(2割) 46/52 円	月額レンタル料金	230/260 円
		(3割) 72/78 円		

サイドレール

Emi

彩

シーホネンス

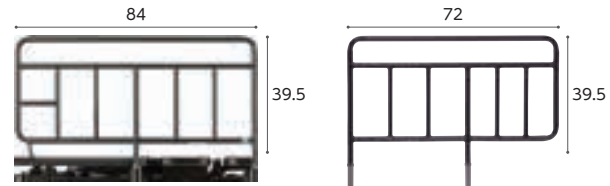

商品名/数量	商品番号	商品コード
ベッドサイドレール K-173 1本	19-5587-1	00167-000438

サイズ: 全幅84×ボトム面からの高さ39.5cm

ご利用者負担額 (1割)	23/26 円	(2割) 46/52 円	月額レンタル料金	230/260 円
		(3割) 72/78 円		

商品名/数量	商品番号	商品コード
K-173S 1本	19-5790-1	00167-Z00089

サイズ: 全幅72×ボトム面からの高さ39.5cm

ご利用者負担額 (1割)	23/26 円	(2割) 46/52 円	月額レンタル料金	230/260 円
		(3割) 72/78 円		

サイドレール

彩 純 凛

シーホネンス

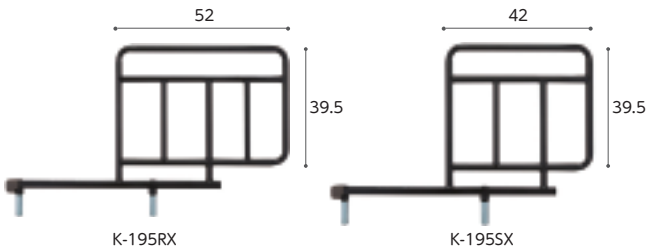

商品名/数量	商品番号	商品コード
K-195RX 1本	19-6215-1	00167-000233

サイズ: 全幅52×ボトム面からの高さ39.5cm

ご利用者負担額 (1割)	23/26 円	(2割) 46/52 円	月額レンタル料金	230/260 円
		(3割) 72/78 円		

商品名/数量	商品番号	商品コード
K-195SX 1本	19-6231-1	00167-000232

サイズ: 全幅42×ボトム面からの高さ39.5cm

ご利用者負担額 (1割)	23/26 円	(2割) 46/52 円	月額レンタル料金	230/260 円
		(3割) 72/78 円		

サポートグリップ K-95

彩 純 凛

シーホネンス



商品名/数量	商品番号	商品コード
K-95 1本	19-6232-1	00167-000281

サイズ: 全幅85.5×ボトム面からの高さ39.5cm

ご利用者負担額 (1割)	94/104 円	(2割) 188/208 円	月額レンタル料金	940/1040 円
		(3割) 282/312 円		

回転式アーム介助バー K-47R

Emi

シーホネンス

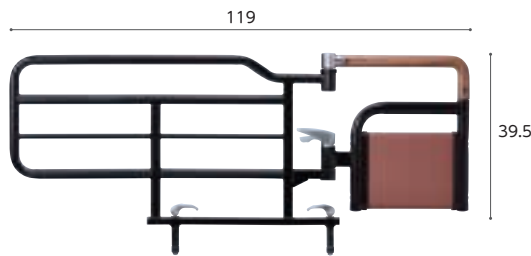

※開閉角度: 最大150° (15° 刻み)

商品名	商品番号	商品コード
K-47R	19-5919-1	00167-000226

サイズ: 全幅119×ボトム面からの高さ39.5cm アーム開閉角度: ±150° (15° 刻み)

ご利用者負担額 (1割)	190/208 円	(2割) 380/416 円	月額レンタル料金	1900/2080 円
		(3割) 570/624 円		

キャスター

Emi

シーホネンス



※キャスターを取り付ける場合、ベッド本体も課税となります。
※ベッドの高さは、K-128WRが+6cm、K-129WRが+3cm変わります。

商品名	商品番号	商品コード
K-128WR	19-6927-1	00167-000208

直径: 10cm

ご利用者負担額 (1割)	52 円	(2割) 104 円	月額レンタル料金	520 円
		(3割) 156 円		

商品名	商品番号	商品コード
K-129WR	19-6928-1	00167-000209

直径: 7.5cm

ご利用者負担額 (1割)	52 円	(2割) 104 円	月額レンタル料金	520 円
		(3割) 156 円		

床ずれ
防止用具

体位
変換器

認知症
老人徘徊
感知機器

手すり

歩行
補助杖

歩行器

車椅子・
車椅子
付属品

スロープ

移動用
リフト・
つり具

介護保険
購入
対象品

販売品

情報



床ずれ
防止用具

体位
変換器

認知症
老人徘徊
感知機器

手すり

歩行
補助杖

歩行器

車椅子・
車椅子
付属品

スロープ

移動用
リフト・
つり具

介護保険
購入
対象品

販売品

情報

やさしさのあるベッド

CARE YOU ケア優

ご利用者と介助者のことを考えたお部屋の家具と
調和するデザイン



- 1 緊急対応スイッチつき
- 2 膝先の水平機能
- 3 リモコンロック
- 4 ノンサイドフレーム 格納式オプション受け
- 5 エフフォースター基準をクリアした
ボードを採用

ケア優 ダークウォールナット

フランスベッド

グリーンケア 2モーター 3モーター ヒューマンケアライン 木製 低床 非課税

ヘッドボード(H)



写真はボードサイズHF
ボード色:ダークウォールナット

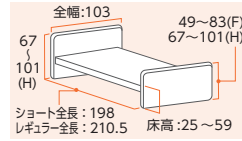

フットボード(F)

リモコン



2モーター 3モーター

床ずれ
防止用具

体位
変換器

認知症
老人徘徊
感知機器

手すり

歩行
補助杖

歩行器

車椅子・
車椅子
付属品

商品名	重さ(kg)	商品番号	商品コード	ご利用者負担額(1割)	ご利用者負担額(2割)	ご利用者負担額(3割)	月極レンタル料金
2モーターレギュラーHF (2R-HF-DW)	87	11-5734-0	00200-000166	850円	1,700円	2,550円	8,500円
2モーターショートHF (2S-HF-DW)	86	11-5739-0	00200-000639	850円	1,700円	2,550円	8,500円
2モーターレギュラーHH (2R-HH-DW)	89	11-5738-0	00200-000638	850円	1,700円	2,550円	8,500円
2モーターショートHH (2S-HH-DW)	88	11-5740-0	00200-000640	850円	1,700円	2,550円	8,500円
3モーターレギュラーHF (3R-HF-DW)	88	11-5741-0	00200-000641	1,050円	2,100円	3,150円	10,500円
3モーターショートHF (3S-HF-DW)	87	11-5743-0	00200-000643	1,050円	2,100円	3,150円	10,500円
3モーターレギュラーHH (3R-HH-DW)	90	11-5742-0	00200-000642	1,050円	2,100円	3,150円	10,500円
3モーターショートHH (3S-HH-DW)	90	11-5744-0	00200-000644	1,050円	2,100円	3,150円	10,500円

ケア優 ビーチ

フランスベッド

グリーンケア 2モーター 3モーター ヒューマンケアライン 木製 低床 非課税

ヘッドボード(H)



写真はボードサイズHH
ボード色:ビーチ

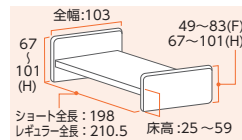

フットボード(H)

リモコン



2モーター 3モーター

スロープ

移動用
リフト・
つり具

介護保険
購入
対象品

商品名	重さ(kg)	商品番号	商品コード	ご利用者負担額(1割)	ご利用者負担額(2割)	ご利用者負担額(3割)	月極レンタル料金
2モーターレギュラーHF (2R-HF-B)	87	11-5745-0	00200-000166	850円	1,700円	2,550円	8,500円
2モーターショートHF (2S-HF-B)	86	11-5747-0	00200-000639	850円	1,700円	2,550円	8,500円
2モーターレギュラーHH (2R-HH-B)	89	11-5746-0	00200-000638	850円	1,700円	2,550円	8,500円
2モーターショートHH (2S-HH-B)	88	11-5748-0	00200-000640	850円	1,700円	2,550円	8,500円
3モーターレギュラーHF (3R-HF-B)	88	11-5749-0	00200-000641	1,050円	2,100円	3,150円	10,500円
3モーターショートHF (3S-HF-B)	87	11-5751-0	00200-000643	1,050円	2,100円	3,150円	10,500円
3モーターレギュラーHH (3R-HH-B)	90	11-5750-0	00200-000642	1,050円	2,100円	3,150円	10,500円
3モーターショートHH (3S-HH-B)	89	11-5752-0	00200-000644	1,050円	2,100円	3,150円	10,500円

販売品

情報



ベッド・ベッド付属品

床ずれ
防止用具

体位
変換器

認知症
老人徘徊
感知機器

手すり

歩行
補助杖

歩行器

車椅子・
車椅子
付属品

スロープ

移動用
リフト・
つり具

介護保険
購入
対象品

販売品

情報

サイドレール SR-100JJ CSIV

フランスベッド

ケア優 レギュラー

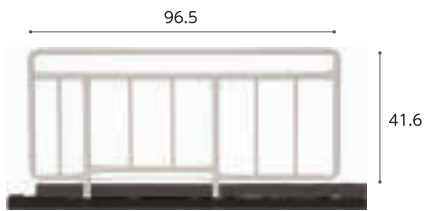

商品名/数量	商品番号	商品コード
SR-100JJ CSIV 1本	19-5239-1	00200-000517

サイズ：全幅 96.5×ボトム面からの高さ41.6cm

ご利用者 負担額 (1割)	23/26 円	(2割) 46/52 円 (3割) 72/78 円	月額レンタル料金 230/260 円
------------------	----------------	------------------------------	-----------------------

サイドレール SR-100JJ CSBR

フランスベッド

ケア優 レギュラー

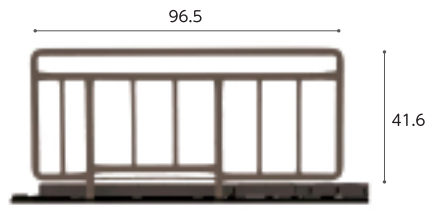

商品名/数量	商品番号	商品コード
SR-100JJ CSBR 1本	19-5346-1	00200-000517

サイズ：全幅 96.5×ボトム面からの高さ41.6cm

ご利用者 負担額 (1割)	23/26 円	(2割) 46/52 円 (3割) 72/78 円	月額レンタル料金 230/260 円
------------------	----------------	------------------------------	-----------------------

サイドレール SR-300JJ CSIV

フランスベッド

ケア優 レギュラー
ショート兼用

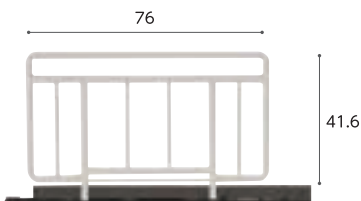

商品名/数量	商品番号	商品コード
SR-300JJ CSIV 1本	19-5241-1	00200-000338

サイズ：全幅 76×ボトム面からの高さ41.6cm

ご利用者 負担額 (1割)	23/26 円	(2割) 46/52 円 (3割) 72/78 円	月額レンタル料金 230/260 円
------------------	----------------	------------------------------	-----------------------

サイドレール SR-300JJ CSBR

フランスベッド

ケア優 レギュラー
ショート兼用

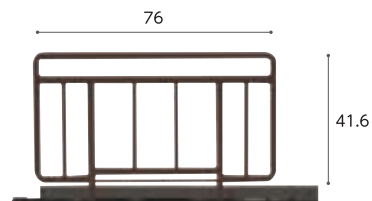

商品名/数量	商品番号	商品コード
SR-300JJ CSBR 1本	19-5348-1	00200-000338

サイズ：全幅 76×ボトム面からの高さ41.6cm

ご利用者 負担額 (1割)	23/26 円	(2割) 46/52 円 (3割) 72/78 円	月額レンタル料金 230/260 円
------------------	----------------	------------------------------	-----------------------

サイドレール SR-100JJS CSBR

フランスベッド

ケア優 ショート



商品名/数量	商品番号	商品コード
SR-100JJS CSBR 1本	19-5347-1	00200-000659

サイズ：全幅 90.2×ボトム面からの高さ41.6cm

ご利用者 負担額 (1割)	23/26 円	(2割) 46/52 円 (3割) 72/78 円	月額レンタル料金 230/260 円
------------------	----------------	------------------------------	-----------------------

サイドレール SR-800JJ

フランスベッド

ケア優 レギュラー

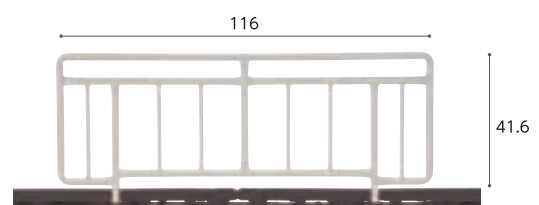

商品名/数量	商品番号	商品コード
SR-800JJ 1本	19-5531-1	00200-000173

サイズ：全幅 116×ボトム面からの高さ41.6cm

ご利用者 負担額 (1割)	23/26 円	(2割) 46/52 円 (3割) 72/78 円	月額レンタル料金 230/260 円
------------------	----------------	------------------------------	-----------------------

サイドレール SR-350JJ CS

フランスベッド

ケア優 レギュラー
ショート兼用

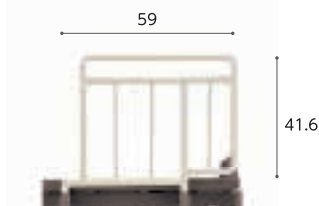

商品名/数量	商品番号	商品コード
SR-350JJ CS 1本	19-5542-1	00200-000471

サイズ：全幅 59×ボトム面からの高さ41.6cm

ご利用者 負担額 (1割)	23/26 円	(2割) 46/52 円 (3割) 72/78 円	月額レンタル料金 230/260 円
------------------	----------------	------------------------------	-----------------------

カバー付サイドレール

フランスベッド

ケア優 レギュラー



サイドレールとカバーの
セットです。

商品名/数量	商品番号	商品コード
SR-100JJ CSIV(1本)	19-5616-1	00614-Z00093
SR-100JJ CSBR(1本)	19-5617-1	00614-Z00091

ご利用者 負担額 (1割)	23/26 円	(2割) 46/52 円 (3割) 72/78 円	月額レンタル料金 230/260 円
------------------	----------------	------------------------------	-----------------------

商品名/数量	商品番号	商品コード
SR-100JJ CSIV(2本)	19-5618-1	00200-Z01866
SR-100JJ CSBR(2本)	19-5619-1	00200-Z01866

ご利用者 負担額 (1割)	23/26 円	(2割) 46/52 円 (3割) 72/78 円	月額レンタル料金 230/260 円
------------------	----------------	------------------------------	-----------------------

ベッド用グリップ GR-510

フランスベッド

ケア優 レギュラー
ショート兼用

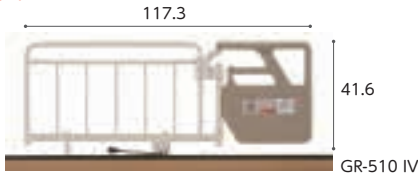

※開閉角度: ±135°(45°刻み)

商品名	商品番号	商品コード
ベッド用グリップ GR-510 IV	19-5430-1	00200-000428
ベッド用グリップ GR-510 CSYG	19-6743-1	00200-000428

サイズ: 全幅 117.3×ボトム面からの高さ41.6cm

ご利用者 負担額	94/104 円	(2割) 188/208 円 (3割) 282/312 円	月額レンタル料金 940/1040 円
-------------	-----------------	--	-------------------------------

床ずれ
防止用具

体位
変換器

認知症
老人徘徊
感知機器

イルリガートル棒 FF-522

フランスベッド

ケア優

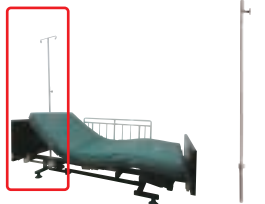

※地域によっては介護保険を
適用できない場合もあります。
サイズ: 全幅25×全高: 98~165cm

商品名	商品番号	商品コード	
イルリガートル棒FF-522	19-5532-1	00200-000131	
ご利用者 負担額 (1割)	円	(2割) 円 (3割) 円	月額レンタル料金 366 円

キャスター 50CAJW

フランスベッド

ケア優



※ベッドの高さは変わりません。
※キャスターを取り付ける場合、ベッド本体も課税となります。

商品名	商品番号	商品コード	
キャスター50CAJW	19-5243-1	00200-000660	
ご利用者 負担額 (1割)	52 円	(2割) 104 円 (3割) 156 円	月額レンタル料金 520 円

手すり

歩行
補助杖

歩行者

ケア優サイドレール・介助バー組み合わせ表

ケア優 レギュラーサイズ 全長 210.5cm		ケア優 ショートサイズ 全長 198cm	
1本で使用	2本セットで使用	1本で使用	2本セットで使用
SR-100JJ	SR-100JJ + SR-100JJ	SR-100JJS	SR-100JJS + SR-100JJS
SR-300JJ	SR-300JJ + SR-300JJ	SR-300JJ	SR-300JJ + SR-300JJ
SR-800JJ	SR-350JJ + SR-350JJ	SR-350JJ	SR-300JJ + SR-300JJ
SR-350JJ	GR-510 / SE-07JJ + SR-300JJ	GR-510 / SE-07JJ	SR-350JJ + SR-350JJ
GR-510 / SE-07JJ	GR-510 / SE-07JJ + SR-350JJ		
FF-522	FF-522 + SR-100JJ / SR-300JJ	FF-522	FF-522 + SR-100JJS / SR-300JJ

スロープ

移動用
リフト・
つり具

介護保険
購入
対象品

販売品

情報

※指定以外の商品と組み合わせると、ベッドに負担をかけケガや故障の原因となることがあります。指定以外の商品とは組み合わせないでください。



ベッド・ベッド付属品

床ずれ
防止用具

体位
変換器

認知症
老人徘徊
感知機器

手すり

歩行
補助杖

歩行器

車椅子・
車椅子
付属品

スロープ

移動用
リフト・
つり具

介護保険
購入
対象品

販売品

情報

オーバーテーブル KQ-060L

パラマウントベッド

楽匠
プラス 楽匠 Z

※ラクリアモーションは
ご使用になれません。

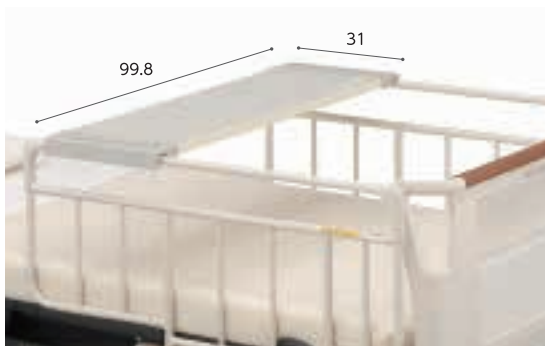

商品名	商品番号	商品コード
KQ-060L	19-0167-1	00170-000374
ご利用者 負担額 (1割)	52 円	(2割) 104円 (3割) 156円
月額レンタル料金		520円

オーバーテーブル (彩用) K137-W

シーホネンス

彩



商品名	商品番号	商品コード
K-137W (90cm用)	19-5787-1	00167-000220
サイズ: 幅 100 × 奥行 31cm		
ご利用者 負担額 (1割)	52 円	(2割) 104円 (3割) 156円
月額レンタル料金		520円

ケアスライダー (MEMS)

モルテン

より安全でスムーズな移乗をサポートします。

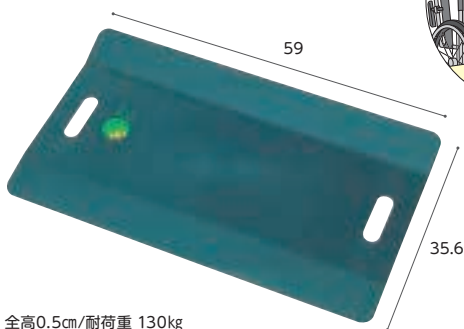

全高0.5cm/耐荷重 130kg

商品名	商品番号	商品コード
MEMS	19-1301-1	00054-000033
ご利用者 負担額 (1割)	156 円	(2割) 312円 (3割) 468円
月額レンタル料金		1,560円

オーバーテーブル PT01-A1

プラッツ

ラフィオ ミオレット
Ⅲ

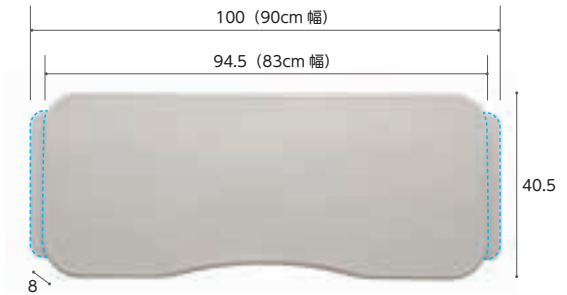

商品名	商品番号	商品コード
PT01-A1	19-6575-1	00631-000590
ご利用者 負担額 (1割)	52 円	(2割) 104円 (3割) 156円
月額レンタル料金		520円

IVスタンド KC-518

パラマウントベッド



※地域によっては介護保険を
適用できない場合があります。
※スタッキングはできません。

商品名	商品番号	商品コード
IVスタンド KC-518	19-6892-1	00170-001539
ご利用者 負担額 (1割)	円	(2割) -円 (3割) -円
月額レンタル料金		1,240円

テイコブ移乗用介助ベルト AB31

幸和製作所

安全にベッドからの移乗介助が出来ます。
安全に介助者の負担を軽減します。
適応胴囲サイズが約60~130cmと
小柄な方から大柄な方まで対応できます。
保管時に便利な吊り下げ用ストラップ付き。
ベルト裏面に滑り止め付き。

ケア優 ラフィオ ミオレット
フォーユー
ミオレット
Ⅲ 楽匠 S-Z 楽匠
FeeZ
楽匠
プラス



商品名	商品番号	商品コード
AB31	19-5519-1	00030-000142
ご利用者 負担額 (1割)	104 円	(2割) 208円 (3割) 312円
月額レンタル料金		1,040円

税込価格で表記しています。(非課税 ※非課税と表記のない商品に限る) 単位:cm

サービスコード/特殊寝台 介護給付: 171003 予防給付: 671003 / 特殊寝台付属品 介護給付: 171004 予防給付: 671004

ベッド・
ベッド
付属品

ベッドサイドテーブル KF-2923

ケア優 ラフィオ 楽匠プラス
楽匠S-Z

パラマウントベッド

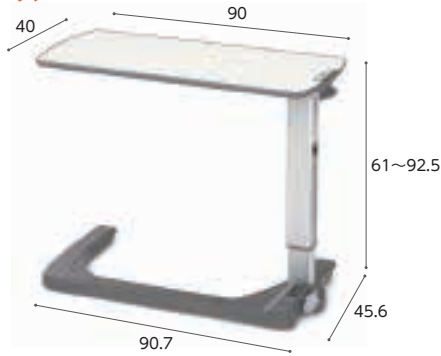

※ラフィオ超低床仕様ではご使用になれません。
※楽匠Sと組み合わせる場合、ハイトスパーサーが必要です。
※楽匠プラスHタイプは床高が24cm未満、Xタイプは超低床仕様ではご使用になれません。

商品名	商品番号	商品コード
KF-2923	19-7144-1	00170-001651
ご利用者負担額 (1割)	314円	(2割) 628円 (3割) 942円
月額レンタル料金		3,140円

ベッドサイドテーブル KF-1920

ケア優 ラフィオ ミオレットⅢ
楽匠プラス 楽匠Z

パラマウントベッド



※ラフィオ超低床仕様ではご使用になれません。
※楽匠プラスHタイプは床高が24cm未満、Xタイプは超低床仕様ではご使用になれません。

商品名	商品番号	商品コード
KF-1920	19-5659-1	00170-000716
ご利用者負担額 (1割)	260円	(2割) 520円 (3割) 780円
月額レンタル料金		2,600円

床ずれ
防止用具

体位
変換器

認知症
老人徘徊
感知機器

手すり

昇降式ベッドサイドテーブル PT03-840MB

ケア優 ラフィオ ミオレットⅢ
楽匠プラス 楽匠Z

プラッツ



※ラフィオ超低床仕様ではご使用になれません。
※楽匠プラスHタイプは床高が24cm未満、Xタイプは超低床仕様ではご使用になれません。

商品名	商品番号	商品コード
PT03-840MB	19-6711-1	00631-000618
ご利用者負担額 (1割)	208円	(2割) 416円 (3割) 624円
月額レンタル料金		2,080円

ベッドサイドテーブル PT-7000F ダーク+笑テーブル+カバー

ケア優 ラフィオ ミオレットⅢ
Emi 楽匠プラス 楽匠Z

シーホネンス

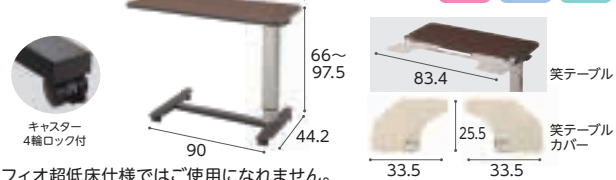

※ラフィオ超低床仕様ではご使用になれません。
※楽匠プラスHタイプは床高が24cm未満、Xタイプは超低床仕様ではご使用になれません。

商品名	商品番号	商品コード
PT-7000F ダーク	19-7210-1	00167-000351
ご利用者負担額 (1割)	260円	(2割) 520円 (3割) 780円
月額レンタル料金		2,600円

商品名	商品番号	商品コード
PT-7000F ダーク+笑テーブル	19-7211-1	00167-000388
ご利用者負担額 (1割)	314円	(2割) 628円 (3割) 942円
月額レンタル料金		3,140円

商品名	商品番号	商品コード
PT-7000F ダーク+笑テーブル+カバー	19-7212-1	00167-000424
ご利用者負担額 (1割)	314円	(2割) 628円 (3割) 942円
月額レンタル料金		3,140円

歩行
補助杖

歩行器

車椅子・
車椅子
付属品

スロープ

移動用
リフト・
つり具

ベルトセット付リハビリテーブル KF-840BS

ケア優 ラフィオ ミオレットⅢ
楽匠プラス 楽匠Z

パラマウントベッド



※ラフィオ超低床仕様ではご使用になれません。
※楽匠プラスHタイプは床高が24cm未満、Xタイプは超低床仕様ではご使用になれません。

商品名	商品番号	商品コード
KF-840BS	19-5234-1	00170-000826
ご利用者負担額 (1割)	344円	(2割) 688円 (3割) 1,032円
月額レンタル料金		3,440円

オーバーベッドテーブル KF-833LA

ケア優 ラフィオ ミオレットⅢ
楽匠プラス 楽匠Z

パラマウントベッド



商品名	商品番号	商品コード
KF-833LA	19-0168-1	00170-000315
ご利用者負担額 (1割)	418円	(2割) 836円 (3割) 1,254円
月額レンタル料金		4,180円

介護保険
購入
対象品

販売品

情報



マットレス

マットレスは寝心地と寝返りのしやすさと体圧分散効果を配慮して選ぶようにしましょう。

特に寝返りが困難な方や臀部の筋肉に萎縮（臀部が痩せている）がある方の場合、床ずれのリスクが高くなっていますので、注意をして選ぶ必要があります。

やわらかめ

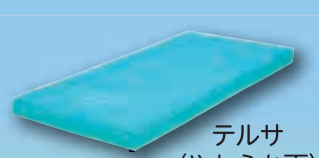

テルサ
(やわらかめ面)

しっかり

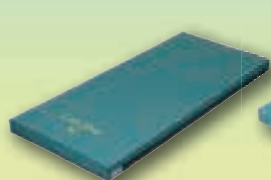

ケアデュオ



ケアブリーズ
(やわらかめ面)

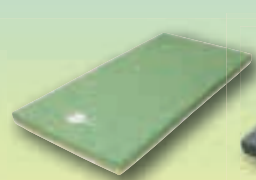

アルファプラ
すくっと防水



アルファプラ
すくっとRe通気



ストレッチフィット

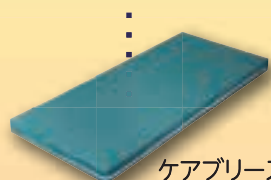

ケアブリーズ
(しっかり面)

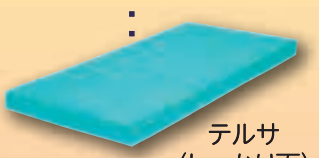

テルサ
(しっかり面)



ストレッチスリム

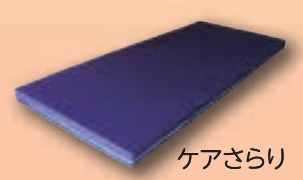

ケアさらり



プレグラ

床ずれ
防止用具

体位
変換器

認知症
老人徘徊
感知機器

手すり

歩行
補助杖

歩行器

車椅子・
車椅子
付属品

スロープ

移動用
リフト・
つり具

介護保険
購入
対象品

販売品

情報

ケアブリーズ

東洋クオリティワン

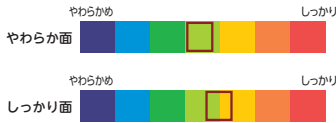

- ① 選べる寝心地
- ② 軽くて通気性が良い



※納入時はカバーにロゴマークが付いている面がやわらかめの面です。

商品名	商品番号	商品コード
90cm幅 レギュラー	12-5846-1	00523-000019
サイズ: 幅 90 × 全長 191 × 厚さ 8cm		
商品名	商品番号	商品コード
90cm幅 ショート	12-5847-1	00523-000019
サイズ: 幅 90 × 全長 181 × 厚さ 8cm		
商品名	商品番号	商品コード
83cm幅 レギュラー	12-5848-1	00523-000019
サイズ: 幅 83 × 全長 191 × 厚さ 8cm		
商品名	商品番号	商品コード
83cm幅 ショート	12-5849-1	00523-000019
サイズ: 幅 83 × 全長 181 × 厚さ 8cm		
材質/カバー: ポリエステル100%、マット: ウレタンフォーム		
ご利用者負担額	94/104 円	(2割)188/208 円 (3割)282/312 円
月額レンタル料金	940/1040 円	

床ずれ
防止用具

体位
変換器

認知症
老人徘徊
感知機器

手すり

ケアデュオ/ケアデュオ延長マットレス

日本ケアサプライ

お手入れしやすい「防水タイプ」のカバーです。
やさしい寝心地で、かつ端座位をとるときも
姿勢が安定します。

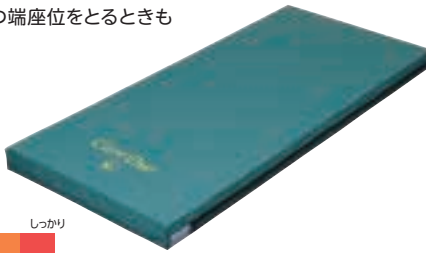

商品名	商品番号	商品コード
90cm幅 レギュラー	12-5642-1	00614-000007
サイズ: 幅 90 × 全長 191 × 厚さ 8cm		
商品名	商品番号	商品コード
90cm幅 ショート	12-5715-1	00614-000007
サイズ: 幅 90 × 全長 181 × 厚さ 8cm		
商品名	商品番号	商品コード
90cm幅 セミロング	12-5755-1	00614-000007
サイズ: 幅 90 × 全長 195 × 厚さ 8cm		
商品名	商品番号	商品コード
83cm幅 レギュラー	12-5643-1	00614-000007
サイズ: 幅 83 × 全長 191 × 厚さ 8cm		
商品名	商品番号	商品コード
83cm幅 ショート	12-5915-1	00614-000007
サイズ: 幅 83 × 全長 181 × 厚さ 8cm		
材質/カバー: 表面 ポリエステル、内部 ウレタンフォーム		
ご利用者負担額	94/104 円	(2割)188/208 円 (3割)282/312 円
月額レンタル料金	940/1040 円	

歩行
補助杖

歩行器

車椅子・
車椅子
付属品

スロープ

移動用
リフト・
つり具

ケアさらり

日本ケアサプライ

通気性の良いムレにくいマットレスです。「多層構造」の採用により、寝姿勢を水平に保つための適度な硬さとクッション性を実現。安定した寝姿勢や端座位をサポートします。

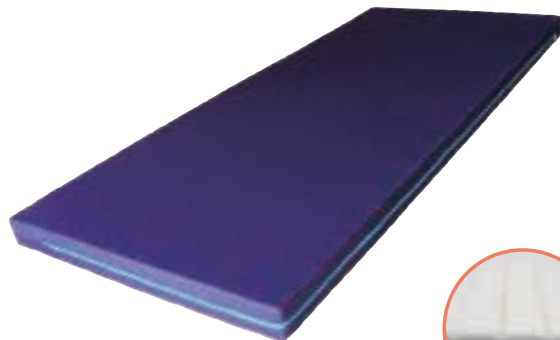

商品名	商品番号	商品コード
91cm幅 レギュラー	12-5735-1	00614-000006
サイズ: 幅 91 × 全長 191 × 厚さ 8cm		
商品名	商品番号	商品コード
91cm幅 ショート	12-5737-1	00614-000006
サイズ: 幅 91 × 全長 181 × 厚さ 8cm		
商品名	商品番号	商品コード
83cm幅 レギュラー	12-5736-1	00614-000006
サイズ: 幅 83 × 全長 191 × 厚さ 8cm		
材質/カバー: ポリエステル 抗菌防臭加工、防炎加工のカバー		
ご利用者負担額	142/156 円	(2割)284/312 円 (3割)426/468 円
月額レンタル料金	1420/1560 円	

介護保険
購入
対象品

販売品

情報



ベッド・ベッド付属品

ストレッチフィットII 通気

厚さ
10
cm

床ずれ
防止用具

パラマウントベッド

「ずれの軽減」「体圧分散」「蒸れ軽減」の性能が向上。背あげの機会を増やし、より身体にかかる負担が少なく過ごせるようにサポートします。

体位
変換器



認知症
老人徘徊
感知機器

手すり



材質/マット：ポリエステル、ウレタンフォーム
カバー：ポリエステル

歩行
補助杖

ストレッチフィットII さらにドライ

厚さ
10
cm

パラマウントベッド

「ずれの軽減」「体圧分散」「蒸れ軽減」の性能が向上。背あげの機会を増やし、より身体にかかる負担が少なく過ごせるようにサポートします。吸放湿性を有するカバーで、蒸れを軽減します。

歩行者



車椅子・
車椅子
付属品

スロープ



材質/マット：ポリエステル、ウレタンフォーム
カバー：ポリエステル、ポリウレタン

移動用
リフト・
つり具

エバーフィットC3マットレス 通気

厚さ
10
cm

介護保険
購入
対象品

パラマウントベッド

快適性と利便性を両立させたマットレス。

販売品



情報



背あげ・膝あげへの追従性を向上させるカーブフィットライン

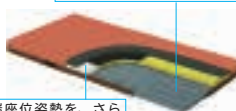

端座位姿勢を、さらに安定させやすとしたサイドエッジ

商品名	商品番号	商品コード
91cm幅 レギュラー	12-6369-1	00170-001716

サイズ：幅 91 × 長さ 191 × 厚さ 10cm

ご利用者負担額	284/314 円	(2割) 568/628 円	月額レンタル料金
		(3割) 852/942 円	2840 / 3140 円

商品名	商品番号	商品コード
91cm幅 ミニ	12-6373-1	00170-001717

サイズ：幅 91 × 長さ 180 × 厚さ 10cm

ご利用者負担額	284/314 円	(2割) 568/628 円	月額レンタル料金
		(3割) 852/942 円	2840 / 3140 円

商品名	商品番号	商品コード
83cm幅 レギュラー	12-6370-1	00170-001718

サイズ：幅 83 × 長さ 191 × 厚さ 10cm

ご利用者負担額	284/314 円	(2割) 568/628 円	月額レンタル料金
		(3割) 852/942 円	2840 / 3140 円

商品名	商品番号	商品コード
83cm幅 ミニ	12-6374-1	00170-001719

サイズ：幅 83 × 長さ 180 × 厚さ 10cm

ご利用者負担額	284/314 円	(2割) 568/628 円	月額レンタル料金
		(3割) 852/942 円	2840 / 3140 円

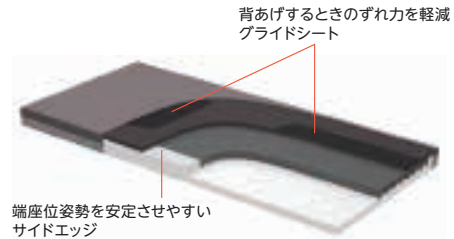

商品名	商品番号	商品コード
91cm幅 レギュラー	12-6371-1	00170-001721

サイズ：幅 91 × 長さ 191 × 厚さ 10cm

ご利用者負担額	284/314 円	(2割) 568/628 円	月額レンタル料金
		(3割) 852/942 円	2840 / 3140 円

商品名	商品番号	商品コード
83cm幅 レギュラー	12-6372-1	00170-001722

サイズ：幅 83 × 長さ 191 × 厚さ 10cm

ご利用者負担額	284/314 円	(2割) 568/628 円	月額レンタル料金
		(3割) 852/942 円	2840 / 3140 円

材質/中身：ポリエステル・ポリウレタン（難燃）

側地：（ソフトフィット面）ポリエステル 100%（抗菌・防カビ・難燃・消臭）

（ハードフィット面）ポリエステル 100%（抗菌・防カビ・難燃）

商品名	商品番号	商品コード
91cm幅 レギュラー	12-6105-1	00170-001042

サイズ：幅 91 × 全長 191 × 厚さ 10cm

ご利用者負担額	266/292 円	(2割) 532/584 円	月額レンタル料金
		(3割) 798/876 円	2660/2920 円

商品名	商品番号	商品コード
91cm幅 ミニ	12-6106-1	00170-001043

サイズ：幅 91 × 全長 180 × 厚さ 10cm

ご利用者負担額	266/292 円	(2割) 532/584 円	月額レンタル料金
		(3割) 798/876 円	2660/2920 円

商品名	商品番号	商品コード
83cm幅 レギュラー	12-6107-1	00170-001044

サイズ：幅 83 × 全長 191 × 厚さ 10cm

ご利用者負担額	266/292 円	(2割) 532/584 円	月額レンタル料金
		(3割) 798/876 円	2660/2920 円

商品名	商品番号	商品コード
83cm幅 ミニ	12-6108-1	00170-001045

サイズ：幅 83 × 全長 180 × 厚さ 10cm

ご利用者負担額	266/292 円	(2割) 532/584 円	月額レンタル料金
		(3割) 798/876 円	2660/2920 円

アルファプラすくっとRe 通気

タイカ

寝返りから立ち上がりまでの一連の動作が安定して行えます。動きやすさと寝心地を両立した体圧分散式マットレスです。

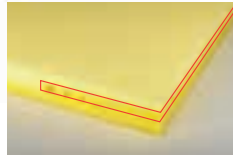
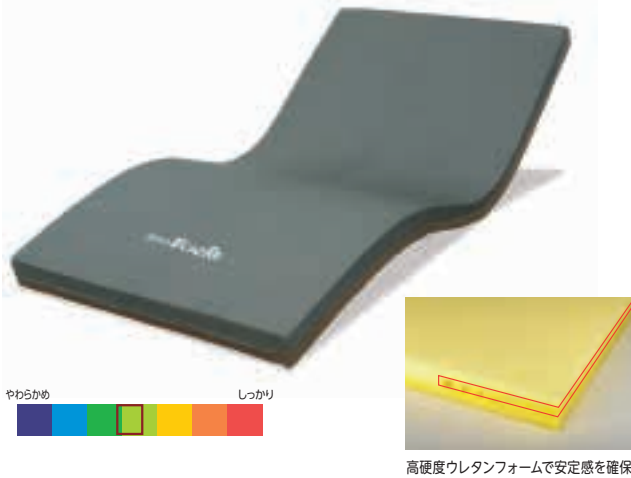

高硬度ウレタンフォームで安定感を確保

厚さ
8
cm

商品名	商品番号	商品コード
91cm幅 レギュラー	12-5986-1	00563-000108

サイズ: 幅91×全長191×厚さ8cm

ご利用者負担額	284/314 円	(2割)568/628 円	月額レンタル料金	2840/3140 円
		(3割)852/942 円		

商品名	商品番号	商品コード
91cm幅 ショート	12-5987-1	00563-000109

サイズ: 幅91×長さ180×厚さ8cm

ご利用者負担額	284/314 円	(2割)568/628 円	月額レンタル料金	2840/3140 円
		(3割)852/942 円		

商品名	商品番号	商品コード
83cm幅 レギュラー	12-5984-1	00563-000106

サイズ: 幅83×長さ191×厚さ8cm

ご利用者負担額	284/314 円	(2割)568/628 円	月額レンタル料金	2840/3140 円
		(3割)852/942 円		

商品名	商品番号	商品コード
83cm幅 ショート	12-5985-1	00563-000107

サイズ: 幅83×長さ180×厚さ8cm 材質/カバー: ポリエステル マット: ポリウレタンフォーム

ご利用者負担額	284/314 円	(2割)568/628 円	月額レンタル料金	2840/3140 円
		(3割)852/942 円		

床ずれ
防止用具

体位
変換器

認知症
老人徘徊
感知機器

手すり

テルサ 防水タイプ

モルテン

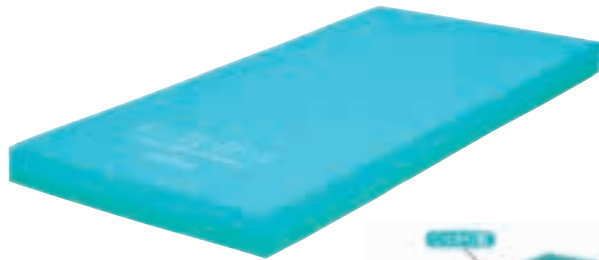

●マットレス内部は3つのインナーマットから構成されており、【やわらか面】と【しっかり面】を部分的に組み合わせ、異なる質感を選ぶことが可能。(部分交換)

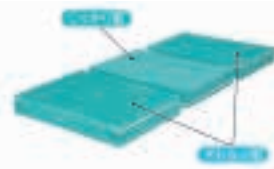

材質/マット: ウレタンフォーム、
ポリエステル繊維
カバー: (表面)ウレタン合皮
(内側)ポリエステル

厚さ
12
cm

商品名	商品番号	商品コード
91cm幅 レギュラー	12-5952-1	00054-000204

サイズ: 幅91×全長191×厚さ12cm

ご利用者負担額	238/260 円	(2割)476/520 円	月額レンタル料金	2380/2600 円
		(3割)714/780 円		

商品名	商品番号	商品コード
91cm幅 ショート	12-5954-1	00054-000207

サイズ: 幅91×全長180×厚さ12cm

ご利用者負担額	238/260 円	(2割)476/520 円	月額レンタル料金	2380/2600 円
		(3割)714/780 円		

商品名	商品番号	商品コード
83cm幅 レギュラー	12-5953-1	00054-000203

サイズ: 幅83×全長191×厚さ12cm

ご利用者負担額	238/260 円	(2割)476/520 円	月額レンタル料金	2380/2600 円
		(3割)714/780 円		

商品名	商品番号	商品コード
83cm幅 ショート	12-5955-1	00054-000206

サイズ: 幅83×全長180×厚さ12cm

ご利用者負担額	238/260 円	(2割)476/520 円	月額レンタル料金	2380/2600 円
		(3割)714/780 円		

歩行
補助杖

歩行器

車椅子・
車椅子
付属品

スロープ

移動用
リフト・
つり具

ミルフィ

テープ

沈み込みを抑えて寝返りや起き上がりを補助します。



材質/マット: ウレタンフォーム
カバー: (上面・側面) ポリウレタンフィルムラミネート加工布
防水・制菌加工 (下面) ナイロンオックス

厚さ
10
cm



商品名	商品番号	商品コード
90cm幅 レギュラー	12-5826-1	00206-000075
90cm幅 ショート	12-5828-1	00206-000075

サイズ: 幅90×全長191 (ショート180)×厚さ10cm

商品名	商品番号	商品コード
83cm幅 レギュラー	12-5827-1	00206-000075
83cm幅 ショート	12-5829-1	00206-000075

サイズ: 幅83×全長191 (ショート180)×厚さ10cm

ご利用者負担額	238/260 円	(2割)476/520 円	月額レンタル料金	2380/2600 円
		(3割)714/780 円		

介護保険
購入
対象品

販売品

情報



ベッド・ベッド付属品

ソフティア 通気タイプ

厚さ
8
cm

床ずれ
防止用具

パラマウントベッド

3D面・フラット面、2種類のやわらかさが選べる
リバーシブルマットレス

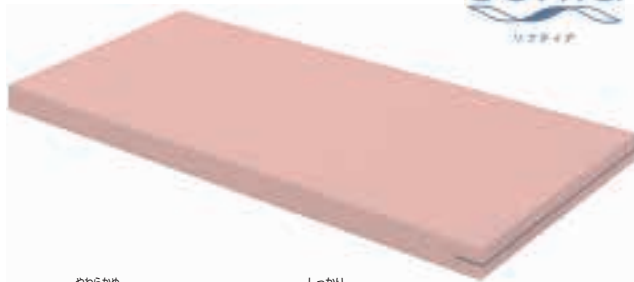

材質 / マット: ウレタンフォーム カバー: ポリエステル (抗菌・防カビ)

体位
変換器

認知症
老人徘徊
感知機器

手すり

歩行
補助杖

歩行器

車椅子・
車椅子
付属品

スロープ

移動用
リフト・
つり具

介護保険
購入
対象品

販売品

情報

プレグラーマットレス

パラマウントベッド

ベッドで起き上がる動作や安定した座位姿勢を支援します。



ストレッチフィットマットレス 通気

厚さ
9
cm

パラマウントベッド

プロファイル加工を施したウレタンフォームのトップクッションが、身体の
突部にかかる圧力を効果的に分散します。

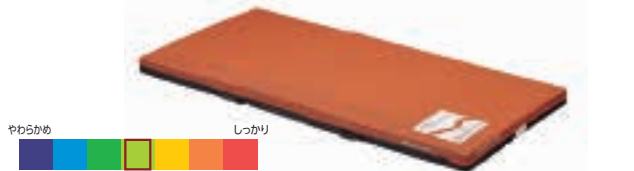

商品名	商品番号	商品コード
91cm幅 レギュラー	12-5874-1	00170-000735
91cm幅 ミニ	12-5875-1	00170-000736
サイズ: 幅 91 × 全長 191 (ミニ 180) × 厚さ 9cm		
商品名	商品番号	商品コード
83cm幅 レギュラー	12-5876-1	00170-000737
83cm幅 ミニ	12-5877-1	00170-000738
サイズ: 幅 83 × 全長 191 (ミニ 180) × 厚さ 9cm		

材質 / 中材: ポリエステル、ウレタンフォーム (難燃) 側地: ポリエステル (抗菌・防カビ・難燃)

ご利用者負担額 (1割) **238/260** 円 (2割) **476/520** 円 (3割) **714/780** 円 月額レンタル料金 **2380/2600** 円

商品名	商品番号	商品コード
91cm幅 レギュラー	12-6264-1	00170-001639
サイズ: 幅 91 × 全長 191 × 厚さ 8cm		

ご利用者負担額 (1割) **94/104** 円 (2割) **188/208** 円 (3割) **282/312** 円 月額レンタル料金 **940/1040** 円

商品名	商品番号	商品コード
91cm幅 ミニ	12-6266-1	00170-001641
サイズ: 幅 91 × 全長 180 × 厚さ 8cm		

ご利用者負担額 (1割) **94/104** 円 (2割) **188/208** 円 (3割) **282/312** 円 月額レンタル料金 **940/1040** 円

商品名	商品番号	商品コード
83cm幅 レギュラー	12-6265-1	00170-001640
サイズ: 幅 83 × 全長 191 × 厚さ 8cm		

ご利用者負担額 (1割) **94/104** 円 (2割) **188/208** 円 (3割) **282/312** 円 月額レンタル料金 **940/1040** 円

商品名	商品番号	商品コード
83cm幅 ミニ	12-6267-1	00170-001642
サイズ: 幅 83 × 全長 180 × 厚さ 8cm		

ご利用者負担額 (1割) **94/104** 円 (2割) **188/208** 円 (3割) **282/312** 円 月額レンタル料金 **940/1040** 円

●材質 / カバー、マット: ポリエステル

商品名	商品番号	商品コード
91cm幅 レギュラー	12-0104-1	00170-000159
サイズ: 幅 91 × 全長 191 × 厚さ 8cm		

ご利用者負担額 (1割) **190/208** 円 (2割) **380/416** 円 (3割) **570/624** 円 月額レンタル料金 **1900/2080** 円

商品名	商品番号	商品コード
91cm幅 ミニ	12-5102-1	00170-000286
サイズ: 幅 91 × 全長 180 × 厚さ 8cm		

ご利用者負担額 (1割) **190/208** 円 (2割) **380/416** 円 (3割) **570/624** 円 月額レンタル料金 **1900/2080** 円

商品名	商品番号	商品コード
83cm幅 レギュラー	12-0103-1	00170-000142
サイズ: 幅 83 × 全長 191 × 厚さ 8cm		

ご利用者負担額 (1割) **190/208** 円 (2割) **380/416** 円 (3割) **570/624** 円 月額レンタル料金 **1900/2080** 円

商品名	商品番号	商品コード
83cm幅 ミニ	12-0105-1	00170-000285
サイズ: 幅 83 × 全長 180 × 厚さ 8cm		

ご利用者負担額 (1割) **190/208** 円 (2割) **380/416** 円 (3割) **570/624** 円 月額レンタル料金 **1900/2080** 円

ストレッチスリムマットレス 通気

厚さ
7
cm

パラマウントベッド

マットレスが伸びて、背上げに伴う身体のずれを軽減します。
薄型・軽量マットレスで、高い機能性と快適なクッション性を両立しました。



商品名	商品番号	商品コード
91cm幅 レギュラー	12-5866-1	00170-000745
91cm幅 ミニ	12-5867-1	00170-000746
サイズ: 幅 91 × 全長 191 (ミニ 180) × 厚さ 7cm		

商品名	商品番号	商品コード
83cm幅 レギュラー	12-5868-1	00170-000747
83cm幅 ミニ	12-5869-1	00170-000748
サイズ: 幅 83 × 全長 191 (ミニ 180) × 厚さ 7cm		

材質 / 中材: ポリエステル、ウレタンフォーム (難燃) 側地: ポリエステル (抗菌・防カビ・難燃)

ご利用者負担額 (1割) **190/208** 円 (2割) **380/416** 円 (3割) **570/624** 円 月額レンタル料金 **1900/2080** 円

延長マットレス

パラマウントベッド

楽匠 Z 楽匠 S



材質/マット:ポリエステル
カバー:ポリエステル(抗菌・難燃)

延長フレーム(別売)に設置する 延長部専用のマットレスです。

- 側地は抗菌・難燃
- 丸ごとでも側地だけでも洗浄可能
- 延長フレームに固定する、ひも付き

商品名	商品番号	商品コード
91cm幅 KE-551L	12-5698-1	00170-000563
サイズ:幅91×全長14×厚さ8cm		
ご利用者 負担額 (1割)	46/ 52 円	(2割)92/ 104 円 (3割)138/ 156 円
		月額レンタル料金 460/ 520 円

床ずれ
防止用具

体位
変換器

認知症
老人徘徊
感知機器

手すり

歩行
補助杖

歩行器

車椅子・
車椅子
付属品

スロープ

移動用
リフト・
つり具

介護保険
購入
対象品

販売品

情報

ベッドサプライ

マットレスは、パッドを敷きシーツをかけて使いましょう。

こまめに交換できるように予備を用意しておくとお便利です。

シーツやカバーを使用し、むれにくく清潔な環境をつくりましょう。

快適さが増し、床ずれなどの予防にもつながります。

また、マットレスやベッドを汗や汚れから守るため、お手入れも楽になります。

枕カバー

背上げをしても落ちないように工夫されたものをおすすめします。

シーツ

取り付け、取りはずしが簡単なボックスタイプが便利です。また、失禁が心配な方のために防水タイプをおすすめします。

マットレスパッド

やさしい寝心地を好む方にはマットレスパッドを敷きましょう。マットレスの上に敷きふとんをのせると位置が高くなりベッドから降りにくくなる場合があります。

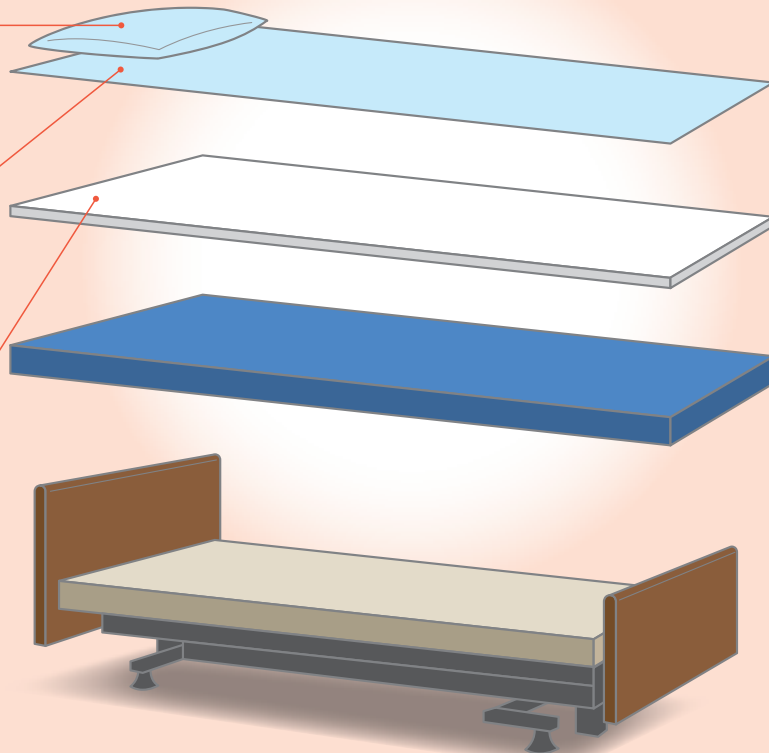



床ずれってなに？

寝返りが打てないと、同じ場所に体重がかかり続けるので、血の流れが悪くなり、床ずれができます。また、そこにずれ力加わるとより発生しやすくなります。

圧迫

① 細胞は血から栄養をもらっています。



② 血の流れが悪いと栄養がもらえません。



③ とうとう細胞が死んでしまいました。



床ずれ



ずれ力

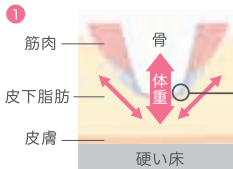

ハサミと同じ力
ハサミで紙を切る時と同じ
ような力がかかります。

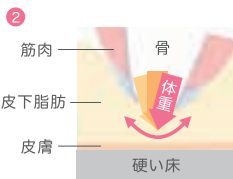

発生しやすい部位

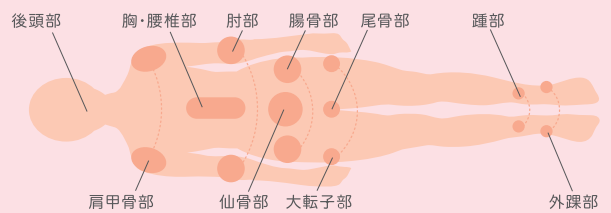

まずは床ずれになりやすさを調べましょう

OHスケール 次の質問に答えると、床ずれになりやすさがわかります。

Q1 ベッドの上で自分で寝返りできますか？	A1	<ul style="list-style-type: none"> ・できる 0点 ・どちらでもない 1.5点 ・できない 3点 	点
Q2 お尻の骨の飛び出し具合は次のうちどれですか？ 	A2	<ul style="list-style-type: none"> ・正常 0点 ・軽度・中等度 1.5点 ・高度 3点 	点
Q3 むくみはありますか？	A3	<ul style="list-style-type: none"> ・いいえ 0点 ・はい 3点 	点
Q4 関節が硬くなって手足を伸ばしにくいですか？	A4	<ul style="list-style-type: none"> ・いいえ 0点 ・はい 1点 	点

合計点数は
何点でしたか？

1点でもついた人は、
床ずれになりやすい
人です。また、点数が
高い人ほど床ずれに
なりやすい人です。

合計 点

OHスケールとリスクレベル

合計点数	リスク	床ずれ発症率(目安)	治癒期間(目安)
0点	リスクなし・予防	—	—
1～3点	軽度リスク	約25%以下	40日
4～6点	中等度リスク	約26～65%	57日
7～10点	高度リスク	約66%以上	173日

使用者の介護環境も考えてマットレスを選びましょう

床ずれ防止用具は床ずれができてから使うだけでなく、床ずれができる前から「床ずれを防止」するために使う用具です。使用者の状態や床ずれになりやすさを把握し、マットレスを選びましょう。



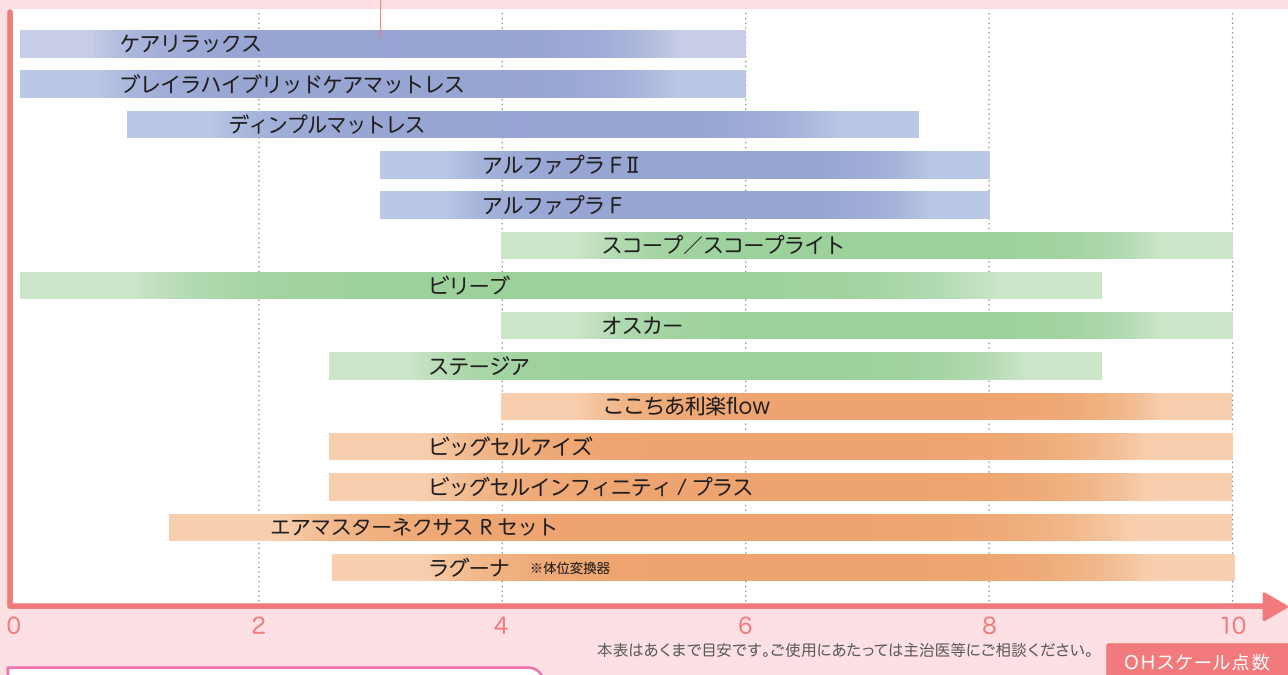

合計点数	介護力あり	介護力なし	静止型	
0点	布団、ベッドマットレス	体圧分散式マットレス (静止型 厚さ10cm未満)	体圧分散性能と、安楽性や安定性のバランスに優れています。	<リスク> 予防～軽度 軽度～中度 中度～リスク保有者 軽度～リスク保有者 <種類> 圧切替型 静止型 ハイブリッド
1～3点		体圧分散式マットレス (静止型 厚さ10cm以上) 上敷き型エアマットレスなど	ハイブリッド型 ウレタンフォームとエアを組み合わせたマットレスです。	
4～6点	体圧分散式マットレス (静止型 厚さ10cm未満)	体圧分散式マットレス (静止型 厚さ10cm以上) コンピューター制御エアマットレス、 ハイブリッド型など	圧切替型 エアを自動的に出し入れし、圧がかかる場所を移動させるマットレスです。	
7～10点	体圧分散式マットレス (静止型 厚さ10cm以上) 上敷き型エアマットレス ハイブリッド型など			

床ずれ対応マットレス一覧表



よりよい介護のために

身体機能を維持・向上させたり、床ずれを防止するために、次のようなポイントで観察をして、必要なケアを実践しましょう。

観察ポイント例 動作 背上げの頻度 床上移動の仕方 起き上がりの仕方 移乗の仕方 かかとのずれ力	必要なケア ○質の高い動作介助  ○用具の利用 	観察ポイント例 身体状況・体位 関節拘縮のレベル 円背のレベル 麻痺の箇所 側臥位の頻度 好意体位の有無	必要なケア ○質の高い動作介助  ○ポジショニング 
--	---	--	---

※しみや汚れ、タバコのこげ跡など破損がひどい場合は、マットレスの実費を請求させていただきます。

床ずれ
防止用具

体位
変換器

認知症
老人徘徊
感知機器

手すり

歩行
補助杖

歩行
器

車椅子・
車椅子
付属品

スロープ

移動用
リフト・
つり具

介護保険
購入
対象品

販売品

情報



床ずれ防止用具

床ずれ
防止用具

体位
変換器

認知症
老人徘徊
感知機器

手すり

歩行
補助杖

歩行器

車椅子・
車椅子
付属品

スロープ

移動用
リフト・
つり具

介護保険
購入
対象品

販売品

情報

アルファプラ FII 撥水・防水

タイカ

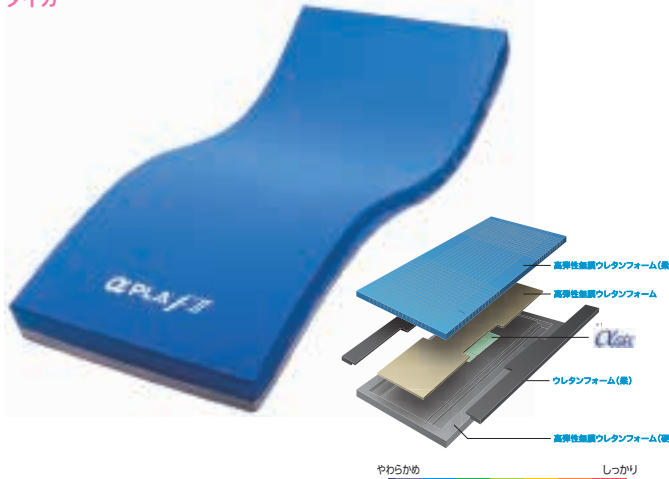

厚さ 13 cm
重さ 78~90 kg

材質/マット: ポリウレタンフォーム・シリコーンゲル
カバー: (表地) ポリエステル、(裏地) ポリウレタン

軽度~中度 静止型

床ずれ防止と快適な睡眠。

自分で動く意欲を支える、寝返りサポートマットレス。

商品名	商品番号	商品コード
91cm幅 レギュラー	13-5737-1	00563-000129
サイズ: 幅91×全長195×厚さ13cm 重さ: 9.0kg		
ご利用者負担額	476/522 円	952/1044 円 月額レンタル料金 4760/5220 円
91cm幅 ショート	13-5739-1	00563-000130
サイズ: 幅91×全長181×厚さ13cm 重さ: 8.5kg		
ご利用者負担額	476/522 円	952/1044 円 月額レンタル料金 4760/5220 円
83cm幅 レギュラー	13-5736-1	00563-000126
サイズ: 幅83×全長195×厚さ13cm 重さ: 8.3kg		
ご利用者負担額	476/522 円	952/1044 円 月額レンタル料金 4760/5220 円
83cm幅 ショート	13-5738-1	00563-000127
サイズ: 幅83×全長181×厚さ13cm 重さ: 7.8kg		
ご利用者負担額	476/522 円	952/1044 円 月額レンタル料金 4760/5220 円

アルファプラ L 撥水・防水

タイカ

上層と中層に柔らかめの高弾性無膜ウレタンフォームを使用し、さらにアルファゲルを組み合わせることで、床ずれが心配になり始めた方に適した体圧分散を行います。

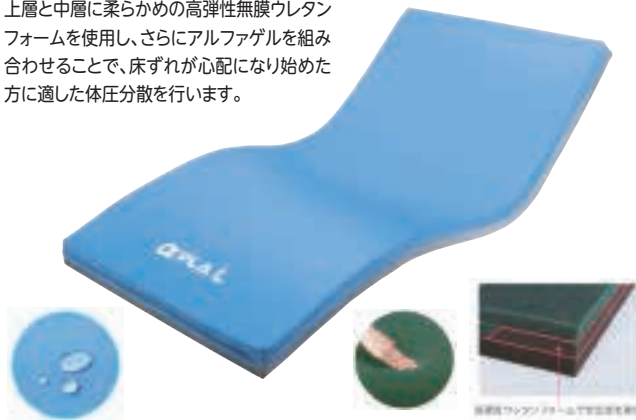

厚さ 10 cm
重さ 6.4~7.6 kg

材質/マット: シリコーンゲル、ポリウレタンフォーム
カバー: (表地) ポリエステル (裏地) ポリウレタン

予防~軽度 静止型

商品名	商品番号	商品コード
91cm幅 レギュラー	13-5570-1	00563-000103
サイズ: 幅91×全長195×厚さ10cm マット重さ: 7.6kg		
ご利用者負担額	428/470 円	856/940 円 月額レンタル料金 4280/4700 円
91cm幅 ショート	13-5572-1	00563-000104
サイズ: 幅91×全長181×厚さ10cm マット重さ: 7.1kg		
ご利用者負担額	428/470 円	856/940 円 月額レンタル料金 4280/4700 円
83cm幅 レギュラー	13-5571-1	00563-000101
サイズ: 幅83×全長195×厚さ10cm マット重さ: 6.9kg		
ご利用者負担額	428/470 円	856/940 円 月額レンタル料金 4280/4700 円
83cm幅 ショート	13-5573-1	00563-000102
サイズ: 幅83×全長181×厚さ10cm マット重さ: 6.4kg		
ご利用者負担額	428/470 円	856/940 円 月額レンタル料金 4280/4700 円

エバープラウドマットレス

パラマウントベッド



厚さ 13 cm
重さ 8.5~10 kg

通気タイプ

エクストラソフト面 ソフト面

エクストラソフト面 軽度~中度 静止型 ソフト面 予防~軽度 静止型



厚さ 13 cm
重さ 9.5~11 kg

ドライタイプ

エクストラソフト面 ソフト面

商品名	商品番号	商品コード
[通気] 91cm幅 レギュラー	13-5686-1	00170-000962
[通気] 91cm幅 ミニ	13-5783-1	00170-000963
サイズ: 幅91×全長191 (ミニ180) ×厚さ13cm マット重さ: 10kg (ミニ9.5kg)		
商品名	商品番号	商品コード
[通気] 83cm幅 レギュラー	13-5717-1	00170-000964
[通気] 83cm幅 ミニ	13-5700-1	00170-000965
サイズ: 幅83×全長191 (ミニ180) ×厚さ13cm マット重さ: 9kg (ミニ8.5kg)		
材質/エクストラソフト面: ポリエステル100% ソフト面: ポリエステル100%		
内カバー: ポリエステル100% クッション材: ポリウレタン・ポリエステル		
ご利用者負担額	522/576 円	1044/1152 円 月額レンタル料金 5220/5760 円

商品名	商品番号	商品コード
[ドライ] 91cm幅 レギュラー	13-5665-1	00170-000966
[ドライ] 91cm幅 ミニ	13-5666-1	00170-000967
サイズ: 幅91×全長191 (ミニ180) ×厚さ13cm マット重さ: 11kg (ミニ10.5kg)		
商品名	商品番号	商品コード
[ドライ] 83cm幅 レギュラー	13-5667-1	00170-000968
[ドライ] 83cm幅 ミニ	13-5668-1	00170-000969
サイズ: 幅83×全長191 (ミニ180) ×厚さ13cm マット重さ: 10kg (ミニ9.5kg)		
材質/エクストラソフト面: ポリエステル50%、アクリル30%、ポリウレタン20% ソフト面: ポリエステル70%、ポリウレタン30%		
内カバー: ポリエステル100% クッション材: ポリウレタン・ポリエステル		
ご利用者負担額	522/576 円	1044/1152 円 月額レンタル料金 5220/5760 円

ストレッチグライドⅡ

軽度～中度 静止型

パラマウントベッド

「ずれの軽減」「体圧分散」「蒸れ軽減」の性能が向上。
床ずれリスクを軽減しながら動きやすさや寝心地の良さも配慮。



さらドライ



通気



材質/マット: ポリエステル、ウレタンフォーム カバー: ポリエステル、ポリウレタン

商品名	商品番号	商品コード
[さらドライ]91cm幅 レギュラー	13-5899-1	00170-001730

サイズ: 幅91×全長191×厚さ12.5cm 重さ: 11kg

商品名	商品番号	商品コード
[さらドライ]83cm幅 レギュラー	13-5900-1	00170-001731

サイズ: 幅83×全長191×厚さ12.5cm 重さ: 10kg

ご利用者負担額 **522/576**円 (1割) ~~1044/1152~~円 月額レンタル料金 ~~1566/1728~~円 **5220/5760**円

材質/マット: ポリエステル、ウレタンフォーム カバー: ポリエステル、ポリウレタン

商品名	商品番号	商品コード
[通気]91cm幅 レギュラー	13-5897-1	00170-001725
[通気]91cm幅 ミニ	13-5904-1	00170-001726

サイズ: 幅91×全長191 (ミニ180)×厚さ12.5cm 重さ: 10.5kg (ミニ10kg)

商品名	商品番号	商品コード
[通気]83cm幅 レギュラー	13-5898-1	00170-001727
[通気]83cm幅 ミニ	13-5905-1	00170-001728

サイズ: 幅83×全長191 (ミニ180)×厚さ12.5cm 重さ: 9.5kg (ミニ9kg)

ご利用者負担額 **522/576**円 (1割) ~~1044/1152~~円 月額レンタル料金 ~~1566/1728~~円 **5220/5760**円

床ずれ
防止用具

体位
変換器

認知症
老人徘徊
感知機器

手すり

ナーセント コンタ 通気タイプ

軽度～中度 静止型

アイ・ソネックス

新発想の静止型マットレス

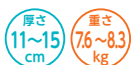

材質/マット: ウレタン複合材、外カバー: ポリエステル・ターポリン、内カバー: ポリエステル100%

3Dフォームで優れた体圧分散性と姿勢保持を両立

身体形状に沿わせて支える3D層とウレタンフォームの特殊カット技術を追求することで、リラックスした理想的な寝姿勢を実現。

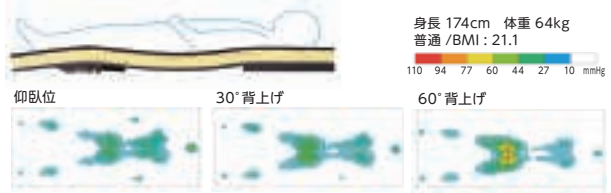

商品名	商品番号	商品コード
91cm幅レギュラー	13-5796-1	00149-000063

サイズ: 幅91×全長190×厚さ11～15cm 重さ: 8.3kg

ご利用者負担額 **522/576**円 (1割) ~~1044/1152~~円 月額レンタル料金 ~~1566/1728~~円 **5220/5760**円

商品名	商品番号	商品コード
83cm幅レギュラー	13-5797-1	00149-000062

サイズ: 幅83×全長190×厚さ11～15cm 重さ: 7.6kg

ご利用者負担額 **522/576**円 (1割) ~~1044/1152~~円 月額レンタル料金 ~~1566/1728~~円 **5220/5760**円

歩行
補助杖

歩行器

車椅子・
車椅子
付属品

スロープ

移動用
リフト・
つり具

ディンプルマットレス

軽度～中度 静止型

ケーブ

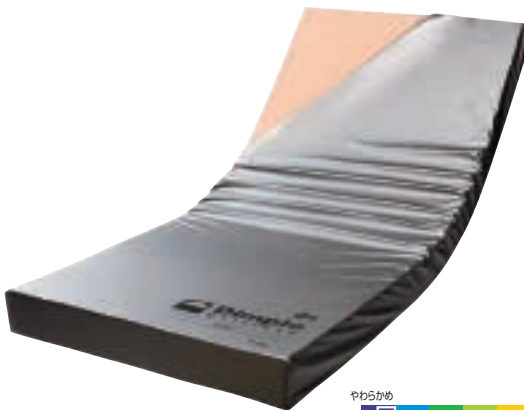

被験者/身長約155cm、体重約50kg、BMI値約20.8
測定器/ABW社製 ERGO CLASSIC

材質/マット: (1、2層目面) ラバータッチウレタンフォーム、(2層目サイド、3層目) 高硬度ウレタンフォーム、カバー: (上面側面) ポリウレタンラミネート加工布、(下面) ナイロンオックス

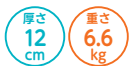

圧縮から変形へ発想を転換したディンプル形状です。
かかとの骨突出部位をピンポイントで圧力解放し、
各部位に最適な体圧分散を実現します。
沈み込みを抑えた寝姿勢を保持するほか、離床・端座位も安定して行えます。

商品名	商品番号	商品コード
90cm幅 レギュラー	13-5422-1	00206-000070

サイズ: 幅90×全長191×厚さ12cm 重さ: 6.6kg

ご利用者負担額 **428/470**円 (1割) (2割) ~~856/940~~円 月額レンタル料金 ~~1284/1410~~円 **4280/4700**円

介護保険
購入
対象品

販売品

情報



床ずれ防止用具

床ずれ
防止用具

体位
変換器

認知症
老人徘徊
感知機器

手すり

歩行
補助杖

歩行器

車椅子・
車椅子
付属品

スロープ

移動用
リフト・
つり具

介護保険
購入
対象品

販売品

情報

アルファプラフ 撥水・防水

タイカ



厚さ 13 cm
重さ 8.1~9.5 kg

材質/マット: シリコンゲル、ポリウレタンフォーム、
カバー: 表地 ポリエステル、裏地 ポリウレタン

軽度~中度 静止型

商品名	商品番号	商品コード
91cm幅 レギュラー	13-5455-1	00563-000059
サイズ: 幅91×全長195×厚さ13cm 重さ: 9.5kg		
ご利用者 負担額	476/522 円	952/1044 円 月額レンタル料金 4760/5220 円
91cm幅 ショート	13-5457-1	00563-000058
サイズ: 幅91×全長181×厚さ13cm 重さ: 8.8kg		
ご利用者 負担額	476/522 円	952/1566 円 月額レンタル料金 4760/5220 円
83cm幅 レギュラー	13-5454-1	00563-000056
サイズ: 幅83×全長195×厚さ13cm 重さ: 8.7kg		
ご利用者 負担額	476/522 円	952/1566 円 月額レンタル料金 4760/5220 円
83cm幅 ショート	13-5456-1	00563-000055
サイズ: 幅83×全長181×厚さ13cm 重さ: 8.1kg		
ご利用者 負担額	476/522 円	952/1566 円 月額レンタル料金 4760/5220 円

ストレッチグライドマットレス 通気

パラマウントベッド

マットレスが伸びて、背上げに伴う身体のずれを軽減します。
身体の部位に応じた、ウレタンフォーム素材とカッティングの
組み合わせにより、優れた体圧分散性能を発揮します。
マットレスを丸ごと洗浄可能な通気通水カバーです。



厚さ 12.5 cm
重さ 8~9 kg

材質/マット: ウレタンフォーム、ポリエステル
カバー: ポリエステル、ウレタンフォーム

軽度~中度 静止型

商品名	商品番号	商品コード
91cm幅 レギュラー	13-5493-1	00170-000725
サイズ: 幅91×全長191×厚さ12.5cm 重さ: 9kg		
ご利用者 負担額	476/522 円	952/1044 円 月額レンタル料金 4760/5220 円
91cm幅 ミニ	13-5494-1	00170-000726
サイズ: 幅91×全長180×厚さ12.5cm 重さ: 8kg		
ご利用者 負担額	476/522 円	952/1044 円 月額レンタル料金 4760/5220 円
83cm幅 レギュラー	13-5495-1	00170-000727
サイズ: 幅83×全長191×厚さ12.5cm 重さ: 8kg		
ご利用者 負担額	476/522 円	952/1044 円 月額レンタル料金 4760/5220 円
83cm幅 ミニ	13-5496-1	00170-000728
サイズ: 幅83×全長180×厚さ12.5cm 重さ: 8kg		
ご利用者 負担額	476/522 円	952/1044 円 月額レンタル料金 4760/5220 円

ブレイラハイブリッド・ケアマットレス

グローバル産業

柔らかいのに動きやすい、通気と防水の両面仕様、床ずれ防止マットレス



厚さ 8.0 cm
重さ 13.5 kg

被験者/身長約160cm、体重約53kg、BMI値約20.7
測定器/タカノ株式会社製FSA圧力分布測定装置
材質/中材: 天然ラテックス
カバー: (防水面) ナイロン100%、(通気面) ポリエステル100%

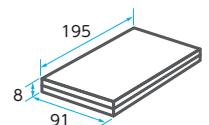
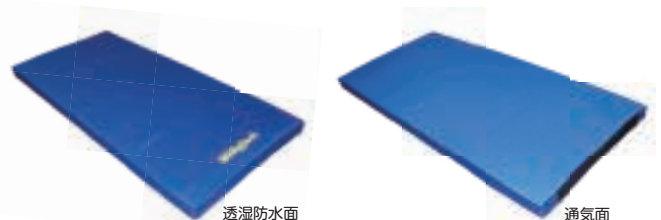

予防~軽度 静止型

商品名	商品番号	商品コード
91cm幅 レギュラー	13-5396-1	01149-000015
サイズ: 幅91×全長195×厚さ8cm 重さ: 13.5kg		
ご利用者 負担額	456/502 円	912/1004 円 月額レンタル料金 4560/5020 円

ビリーブ

モルテン

寝返りの頻度を感じし、最適な圧対策に導く自動フィッティングマットレス。



厚さ 13 cm
重さ 7.5~8.5 kg

材質/エアセル:ウレタンフィルム、フィッティングフォーム・安定支持フォーム・床着き防止フォーム・高耐久ウレタンフォーム、インナー保護フィルム:ウレタンフィルム、マットカバー:ウレタン合皮(制菌加工)

軽度~
リスク保有者

ハイリッド

床ずれ
防止用具

体位
変換器

認知症
老人徘徊
感知機器

手すり

歩行
補助杖

歩行器

車椅子・
車椅子
付属品

スロープ

移動用
リフト・
つり具

介護保険
購入
対象品

販売品

情報

マイクロライメイト ネクサスアイビー

ケープ

進化した床ずれ防止機能とベッドサイドの看護・介護ケアに役立つ機能を搭載



厚さ 12 cm
重さ 7.3~8.1 kg

材質/エアセル:ポリウレタンフィルム表面シボ加工(抗菌)、カバー:ポリウレタンフィルムラミネート加工布(防水・制菌・伸縮)、ベースシート:ナイロンオックス、ポリエステルメッシュ、PVCラミネート加工布 ヘッドアップセンサユニット、ファンユニット(ケース部):ABS樹脂、消費電力:8W

軽度~
リスク保有者

圧切替型

ステージア

モルテン



厚さ 13 cm
重さ 9.5~11 kg

商品名	商品番号	商品コード
91cm幅 レギュラー	13-5410-1	00054-000115
91cm幅 ショート	13-5412-1	00054-000115
サイズ:幅91×全長193(ショート182)×厚さ13cm マット重さ:11kg(ショート10.5kg)		
商品名	商品番号	商品コード
83cm幅 レギュラー	13-5409-1	00054-000115
83cm幅 ショート	13-5411-1	00054-000115
サイズ:幅83×全長193(ショート182)×厚さ13cm マット重さ:10kg(ショート9.5kg)		
材質/マット:(マイクロエアセル)ウレタンフィルム(フィッティング層・底着き防止層)高耐久ウレタンフォーム、カバー:伸縮性ウレタン合皮		
消費電力:54W、1日約5.3円		
ご利用者負担額	666/732円	月額レンタル料金 6660/7320円

軽度~
リスク保有者

ハイリッド

エアマスターネクサス Rセット

ケープ



厚さ 12 cm
重さ 8.1~9.1 kg

商品名	商品番号	商品コード
90cm幅 レギュラー	13-5516-1	00206-000083
90cm幅 ショート	13-5518-1	00206-000085
サイズ:幅90×全長191(ショート180)×厚さ12cm マット重さ:9.1kg(ショート8.5kg)		
商品名	商品番号	商品コード
84cm幅 レギュラー	13-5517-1	00206-000082
84cm幅 ショート	13-5520-1	00206-000084
サイズ:幅84×全長191(ショート180)×厚さ12cm マット重さ:8.6kg(ショート8.1kg)		
材質/エアセル:ポリウレタンフィルム表面シボ加工(抗菌)、カバー:ポリウレタンフィルムラミネート加工布(防水・制菌・防炎・透湿)		
消費電力:10w、1日約4.8円		
ご利用者負担額	666/732円	月額レンタル料金 6660/7320円

軽度~
リスク保有者

圧切替型



床ずれ防止用具

床ずれ
防止用具

体位
変換器

認知症
老人徘徊
感知機器

手すり

歩行
補助杖

歩行器

車椅子・
車椅子
付属品

スロープ

移動用
リフト・
つり具

介護保険
購入
対象品

販売品

情報

オスカー

モルテン

人の手で行うような優しい自動体位変換機能付き



●自動体位変換機能



厚さ
17
cm 重さ
11.5~13.5
kg

材質/マット:ウレタンフィルム(フィッティング層・底着き防止層=高耐久ウレタンフォーム)、カバー:ウレタン合皮
消費電力:58W、1日約1.5~5.5円

軽度~
リスク保有者 ハイブリッド

●オスカーが備えている8つの特性

体圧分散性能 除圧性能 ずれ力対策 寝心地 座位安定性 むれ対策 ひえ対策 体位変換

●簡単なリモコン操作と場所を取らない内蔵式ポンプ

●安全・安心のための充実した設計

(安全:心臓マッサージなど緊急時に素早く対応できるCPRボタン/CPRユニット)
(安心:リハビリモード/背上げモード/強力除湿モード)

商品名	商品番号	商品コード
91cm幅 レギュラー	13-5466-1	00054-000137
サイズ:幅91×全長193×厚さ17cm マット重さ:13.5kg		
商品名	商品番号	商品コード
91cm幅 ショート	13-5468-1	00054-000137
サイズ:幅91×全長182×厚さ17cm マット重さ:13kg		
商品名	商品番号	商品コード
83cm幅 レギュラー	13-5465-1	00054-000137
サイズ:幅83×全長193×厚さ17cm マット重さ:12kg		
商品名	商品番号	商品コード
83cm幅 ショート	13-5467-1	00054-000137
サイズ:幅83×全長182×厚さ17cm マット重さ:11.5kg		
ご利用者負担額	856/942 円	1712/1884 円 2568/2826 円
		月額レンタル料金 8560/9420 円

こちあ利楽 flow (清拭)

パラマウントベッド

体重設定から体位変換、姿勢保持を全自動で行う
床ずれ防止エアマットレス

リモコン



厚さ
17
cm 重さ
12.2~12.9
kg

材質/エアセル:ポリウレタン100% トップカバー:ポリエステル70%、ポリウレタン30%(抗菌・難燃・防水・透湿) グライドシート生地:ポリエステル100% グライドシートウレタン:ポリウレタン100%(難燃) ボトムカバー:ポリエステル90%、ポリウレタン10%(抗菌・難燃・防水) ポンプカバー:ポリエステル90%、ポリウレタン10%(抗菌・難燃・防水) チューブ:塩化ビニル100%(抗菌・難燃) カプリング:PC/PBT樹脂(難燃) 消費電力:20W

中度~
リスク保有者 圧切替型 非課税

商品名	商品番号	商品コード
91cm幅 レギュラー	13-5762-0	00170-001351
サイズ:幅91×全長192.8×厚さ17cm マット重さ:12.9kg		
ご利用者負担額 (1割)	856 円	(2割) 1,712 円 (3割) 2,568 円
		月額レンタル料金 8,560 円
商品名	商品番号	商品コード
91cm幅 ミニ	13-5764-0	00170-001352
サイズ:幅91×全長184.5×厚さ17cm マット重さ:12.6kg		
ご利用者負担額 (1割)	856 円	(2割) 1,712 円 (3割) 2,568 円
		月額レンタル料金 8,560 円
商品名	商品番号	商品コード
83cm幅 レギュラー	13-5766-0	00170-001353
サイズ:幅83×全長192.8×厚さ17cm マット重さ:12.4kg		
ご利用者負担額 (1割)	856 円	(2割) 1,712 円 (3割) 2,568 円
		月額レンタル料金 8,560 円
商品名	商品番号	商品コード
83cm幅 ミニ	13-5767-0	00170-001354
サイズ:幅83×全長184.5×厚さ17cm マット重さ:12.2kg		
ご利用者負担額 (1割)	856 円	(2割) 1,712 円 (3割) 2,568 円
		月額レンタル料金 8,560 円

マイクロクライメイト ビッグセルアイズ

テープ

優れた体圧分散性能に加え、床ずれ発生の新たな外的要因である Microclimate 「皮膚局所の温度・湿度」にも対応する次世代のエアマットレス。



厚さ
15
cm 重さ
6.3~6.8
kg

材質/エアセル:ポリウレタンフィルム表面シボ加工(抗菌)、カバー:ポリウレタンフィルムラミネート加工布(防水・制菌・防炎・透湿・伸縮)、ベースシート:(側面・下面)ナイロンオックス、ポリエステルメッシュ(すべり止め部) ポリウレタンフィルムラミネート加工布 ヘッドアップセンサ:ABS樹脂(ケース部) 換気ユニット:ABS樹脂(ケース部) 消費電力:8W

中度~
リスク保有者 圧切替型

商品名	商品番号	商品コード
900タイプ CR-753	13-5754-1	00206-000141
サイズ:幅90×全長192×厚さ15cm マット重さ:6.8kg		
ご利用者負担額 (1割)	856/942 円	1712/1884 円 2568/2826 円
		月額レンタル料金 8560/9420 円
商品名	商品番号	商品コード
900ショートタイプ CR-757	13-5756-1	00206-000143
サイズ:幅90×全長180×厚さ15cm マット重さ:6.5kg		
ご利用者負担額 (1割)	856/942 円	1712/1884 円 2568/2826 円
		月額レンタル料金 8560/9420 円
商品名	商品番号	商品コード
840タイプ CR-750	13-5753-1	00206-000140
サイズ:幅84×全長192×厚さ15cm マット重さ:6.5kg		
ご利用者負担額 (1割)	856/942 円	1712/1884 円 2568/2826 円
		月額レンタル料金 8560/9420 円
商品名	商品番号	商品コード
840ショートタイプ CR-755	13-5755-1	00206-000142
サイズ:幅84×全長180×厚さ15cm マット重さ:6.3kg		
ご利用者負担額 (1割)	856/942 円	1712/1884 円 2568/2826 円
		月額レンタル料金 8560/9420 円

スコープライト

モルテン

リモコンの全自動スイッチを押すだけで、さまざまな身体状態の利用者様に適応でき、身体状態が悪化または回復に変化した場合も対応。



リモコン

厚さ **17** cm
重さ **9.5~11** kg

軽度〜
リスク保有者 ハイブリッド 非課税

床ずれ
防止用具

体位
変換器

認知症
老人徘徊
感知機器

手すり

歩行
補助杖

歩行者

車椅子・
車椅子
付属品

スロープ

移動用
リフト・
つり具

介護保険
購入
対象品

販売品

情報

臥床時の圧対策

- さまざまな身体状態の利用者様への適応
- 悪化時や回復時への適応



寝床内のむれ対策

室内の温度・湿度を判定し、寝床内への空気の挿入〜入れ替えにより、むれを対策します。

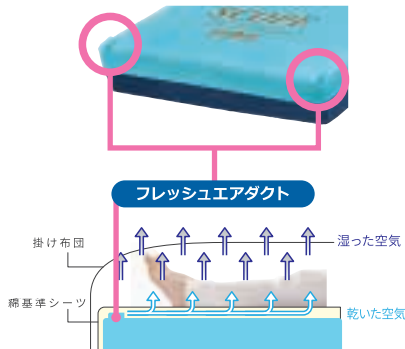

材質/マット: エアセル=ウレタンフィルム、フィッティングフォーム・底着き防止フォーム=高耐久ウレタンフォーム、インナー保護フィルム:ウレタン、マットカバー:ウレタン合皮(制菌加工)

商品名	商品番号	商品コード
91cm幅 レギュラー	13-5907-0	00054-000652
サイズ: 幅91×全長193×厚さ17cm マット重さ: 11kg		
ご利用者負担額 (1割)	904 円	(2割) 1,808 円 (3割) 2,712 円
		月額レンタル料金 9,040 円
商品名	商品番号	商品コード
91cm幅 ショート	13-5908-0	00054-000654
サイズ: 幅91×全長182×厚さ17cm マット重さ: 10.5kg		
ご利用者負担額 (1割)	904 円	(2割) 1,808 円 (3割) 2,712 円
		月額レンタル料金 9,040 円
商品名	商品番号	商品コード
83cm幅 レギュラー	13-5909-0	00054-000651
サイズ: 幅83×全長193×厚さ17cm マット重さ: 10kg		
ご利用者負担額 (1割)	904 円	(2割) 1,808 円 (3割) 2,712 円
		月額レンタル料金 9,040 円
商品名	商品番号	商品コード
83cm幅 ショート	13-5910-0	00054-000653
サイズ: 幅83×全長182×厚さ17cm マット重さ: 9.5kg		
ご利用者負担額 (1割)	904 円	(2割) 1,808 円 (3割) 2,712 円
		月額レンタル料金 9,040 円

スコープ

モルテン

リモコンの全自動スイッチを押すだけで、身体状態が悪化または回復に変化した場合も対応。臀部周辺の圧の可視化が可能です。



臀部付近にかかる圧を表示する“圧の可視化”により最適なポジションニングができます。

リモコン

厚さ **17** cm
重さ **10~11.5** kg

材質/マット: エアセル=ウレタンフィルム、フィッティングフォーム・底着き防止フォーム=高耐久ウレタンフォーム、インナー保護フィルム:ウレタン、マットカバー:ウレタン合皮(制菌加工)

軽度〜
リスク保有者 ハイブリッド 非課税

商品名	商品番号	商品コード
91cm幅 レギュラー	13-5916-0	00054-000648
サイズ: 幅91×全長193×厚さ17cm マット重さ: 11.5kg		
ご利用者負担額 (1割)	1,904 円	(2割) 3,808 円 (3割) 5,712 円
		月額レンタル料金 19,040 円
商品名	商品番号	商品コード
91cm幅 ショート	13-5917-0	00054-000650
サイズ: 幅91×全長182×厚さ17cm マット重さ: 11kg		
ご利用者負担額 (1割)	1,904 円	(2割) 3,808 円 (3割) 5,712 円
		月額レンタル料金 19,040 円
商品名	商品番号	商品コード
83cm幅 レギュラー	13-5918-0	00054-000647
サイズ: 幅83×全長193×厚さ17cm マット重さ: 10.5kg		
ご利用者負担額 (1割)	1,904 円	(2割) 3,808 円 (3割) 5,712 円
		月額レンタル料金 19,040 円
商品名	商品番号	商品コード
83cm幅 ショート	13-5919-0	00054-000649
サイズ: 幅83×全長182×厚さ17cm マット重さ: 10kg		
ご利用者負担額 (1割)	1,904 円	(2割) 3,808 円 (3割) 5,712 円
		月額レンタル料金 19,040 円



体位変換器

1

体位変換器とは

体位変換器（介護保険法第7条第17項の規定）とは、空気パッド等を身体の下に挿入することにより、居宅
要介護者等の体位を容易に変換できる機能を有するものに限り、体位の保持のみを目的とするものを除きます。

解釈通知（老企第34号通知）貸与告示第6項に掲げる「体位変換器」とは、空気パッド等を身体の下に挿
入し、てこ、空気圧、その他の動力を用いることにより、仰臥位から側臥位への体位の変換を容易に行うこと
ができるものをいいます。ただし、専ら体位を保持するためのものは除かれます。

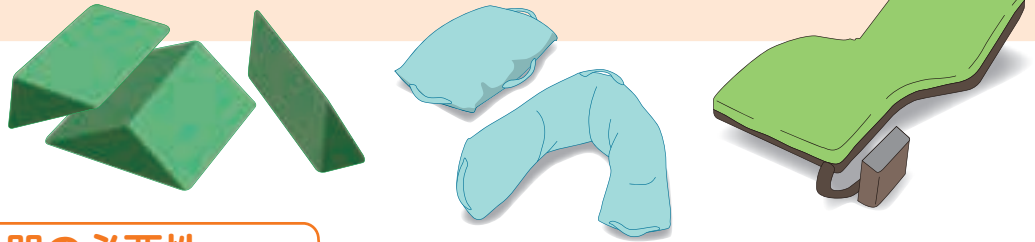

2

体位変換器の必要性

2時間以上寝返りがうてないと、皮膚の虚血性変化（血液の流れが悪くなり、皮膚に変化がおきる）が起こる
といわれ、これが床ずれ（褥瘡）の要因の一つです。

用具を使用しない体位変換は、ご利用者に痛みが発生する危険性があり、また介助者の腰痛リスクも高まります。
体位変換器は介護者本人の安全な生活だけでなく、介助者の介護負担軽減の効果も期待できます。

3

体位変換器を使う時は

日常的に自力での体位変換が負担になる場合が多い要介護2～5に認定
された方がレンタル可能です。例外的に、要介護1以下でも、ケアマネジャー、
かかりつけ医に必要と判断された場合のみレンタルできます。その際には
「理由書」が必要となります。



ラグーナ

ケープ

15分毎に小さな体位変換を繰り返す「スモールチェンジ機能」搭載。



●スモールチェンジで床ずれを防止

スモールチェンジ機能は、骨盤を中心に対角線上の小さな体位変換を自動化したシステムです。ラグーナは
ご利用者にとって身体が小さく、違和感のない、
「安心」、「安楽」な環境を提供します。

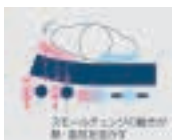

材質/カバー：ポリウレタンフィルムラミネート加工布（防水・透湿・制菌・伸縮・防炎）

非課税 厚さ 13.5cm 重さ 7.8~8.6kg

商品名	商品番号	商品コード
900タイプレギュラー	14-5603-0	00206-000103
サイズ：幅90×全長192×厚さ13.5cm マット重さ：8.6kg		
ご利用者負担額 (1割)	850円	(2割) 1,700円 (3割) 2,550円
月額レンタル料金 8,500円		
商品名	商品番号	商品コード
900タイプショート	14-5605-0	00206-000105
サイズ：幅90×全長180×厚さ13.5cm マット重さ：8.2kg		
ご利用者負担額 (1割)	850円	(2割) 1,700円 (3割) 2,550円
月額レンタル料金 8,500円		
商品名	商品番号	商品コード
840タイプレギュラー	14-5602-0	00206-000102
サイズ：幅84×全長192×厚さ13.5cm マット重さ：8.2kg		
ご利用者負担額 (1割)	850円	(2割) 1,700円 (3割) 2,550円
月額レンタル料金 8,500円		
商品名	商品番号	商品コード
840タイプショート	14-5604-0	00206-000104
サイズ：幅84×全長180×厚さ13.5cm マット重さ：7.8kg		
ご利用者負担額 (1割)	850円	(2割) 1,700円 (3割) 2,550円
月額レンタル料金 8,500円		

床ずれ
防止用具

体位
変換器

認知症
老人徘徊
感知機器

手すり

歩行
補助杖

歩行器

車椅子・
車椅子
付属品

スロープ

移動用
リフト・
つり具

介護保険
購入
対象品

販売品

情報

エニモRモデル防水カバーセット

テープ

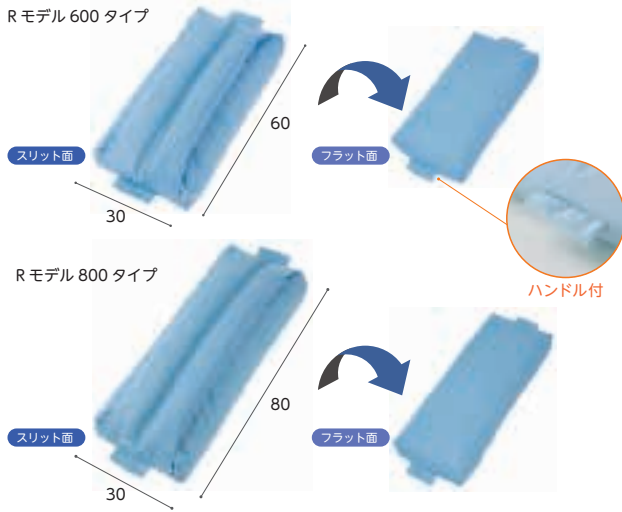

美しい30度側臥位をつくるポジショニングクッション。
上半身と下半身どちらにもフィットするリバーシブル構造

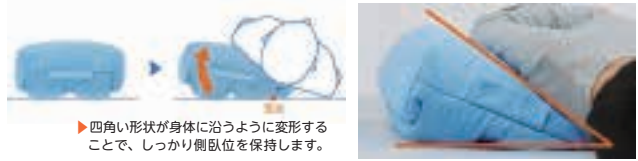

材質/本体:中身/ポリウレタンフォーム100%
表側地/ポリエステル80% 綿20%
カバー:表地/ポリエステル100%(吸汗速乾・制菌・消臭) 裏地/ポリウレタンフィルム(防水)

商品名	商品番号	商品コード
Rモデル600タイプ	14-5728-1	00206-000148
サイズ:約幅30×長さ60cm		
ご利用者負担額 (1割)	208 円	月額レンタル料金 2,080円
	(2割) 416円	
	(3割) 624円	
商品名	商品番号	商品コード
Rモデル800タイプ	14-5729-1	00206-000149
サイズ:約幅30×長さ80cm		
ご利用者負担額 (1割)	208 円	月額レンタル料金 2,080円
	(2割) 416円	
	(3割) 624円	

床ずれ
防止用具

体位
変換器

認知症
老人徘徊
感知機器

手すり

ナーセントEx (防水カバー付)

アイ・ソネックス

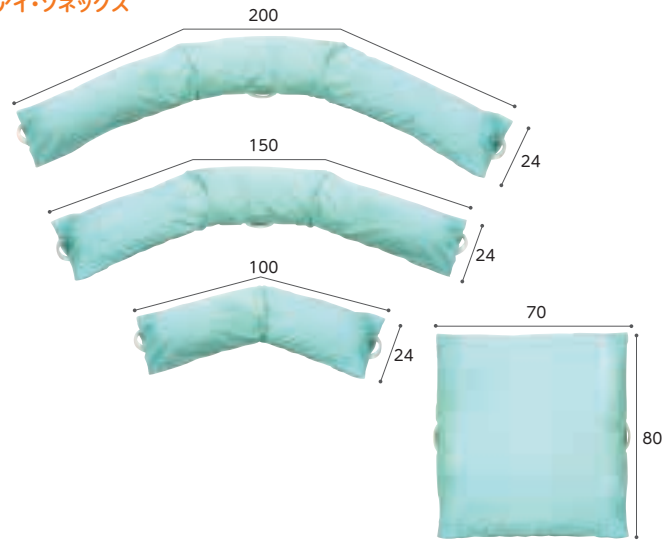

重さ 2.13 kg	重さ 1.61 kg	重さ 1.09 kg	重さ 2.25 kg
ロール200	ロール150	ロール100	ワイド

抜群のフィット感と復元性で最適なポジショニング姿勢を提供します。

商品名	商品番号	商品コード
ナーセントExロール200(防水カバー付)	14-5576-1	00149-000034
ご利用者負担額 (1割)	208 円	月額レンタル料金 2,080円
	(2割) 416円	
	(3割) 624円	
商品名	商品番号	商品コード
ナーセントExロール150(防水カバー付)	14-5577-1	00149-000035
ご利用者負担額 (1割)	156 円	月額レンタル料金 1,560円
	(2割) 312円	
	(3割) 468円	
商品名	商品番号	商品コード
ナーセントExロール100(防水カバー付)	14-5578-1	00149-000036
ご利用者負担額 (1割)	104 円	月額レンタル料金 1,040円
	(2割) 208円	
	(3割) 312円	
商品名	商品番号	商品コード
ナーセントExワイド(防水カバー付)	14-5579-1	00149-000037
ご利用者負担額 (1割)	156 円	月額レンタル料金 1,560円
	(2割) 312円	
	(3割) 468円	

歩行
補助杖

歩行器

車椅子・
車椅子
付属品

スロープ

移動用
リフト・
つり具

セロリアタイプ まくら型・セロリBタイプ スネーク型

モルテン

高耐久・快適性・衛生的 体位変換器

- 持ち手を引っ張るだけの動作で、力を必要とせず簡単に体位変換ができ、体位変換した姿勢をそのまま保持することも可能。
- 心地よい触感で、むれにくい、特殊なクッションビーズ素材。
- 変形やへたりがなく、耐久性に優れ、丸洗いも可能。



セロリアタイプ まくら型



材質/カバー:綿、ポリエステル クッション材:オレフィン系エラストマー ※地域によっては介護保険を適用できない場合があります。

商品名	商品番号	商品コード
セロリアタイプ (MTYA)	14-5505-1	00054-000112
サイズ:幅68×奥行32cm 重さ:2.4kg		
ご利用者負担額 (1割)	104 円	月額レンタル料金 1,040円
	(2割) 208円	
	(3割) 312円	



セロリBタイプ スネーク型



商品名	商品番号	商品コード
セロリBタイプ (MTYB)	14-5506-1	00054-000113
サイズ:幅141×奥行23cm 重さ:3.1kg		
ご利用者負担額 (1割)	156 円	月額レンタル料金 1,560円
	(2割) 312円	
	(3割) 468円	

介護保険
購入
対象品

販売品

情報



認知症老人徘徊感知機器

センサー・受信機の選び方

ご利用者様にあったセンサーを選択ください

	床マット	ベッドマット	超音波・赤外線	開閉 <small>※本カタログには掲載はございません。</small>
報知	床マットを踏む	ベッドから起き上がる	センサーの照射範囲に入る	ドア等を閉閉する
設置例	 ベッドからの移動時の転倒予防に役立ちます。	 突然起き上がって、医療器具を外されてしまうといった、事故防止にも役立ちます。	 設置しても目立つことがなく、使用範囲の制限がありません。	 ご利用者様の生活圏を制限せず、事故リスクのある範囲でセンサーを設置できます。

介助者に合った受信方法を選択ください

建物内

携帯型受信機を持ち込んだ場所で通知

室内にいるご家族にも徘徊を通知

特定の場所で通知

おじいちゃんが外に出ていますよ!

建物外

メール等、電子端末へ通知

別居や外出時にもスマートフォンや携帯電話で受信

※介護保険対象外です。
※本カタログには掲載はございません。

CAREaiスタンダードつながるモデル ふむふむセンサーS・ペンダントセット

ハカルプラス

薄くて丈夫なセンサーマットで離床をお知らせします。断線やマットの厚み・コードで利用者様がつまづくなどの心配がなく、安心してご利用いただけます。



商品名	商品番号	商品コード
ふむふむセンサーS・ペンダントセット	01-0670-1	01398-00048
ご利用者負担額 (1割)	732 円	月額レンタル料金 7,320 円
	(2割)	1,464 円
	(3割)	2,196 円

家族コール3 メロディチャイム

テクノスジャパン

3A メロディチャイム 床に足を着くと、メロディチャイムで知らせます。ベッドサイドや出入り口にも手軽に設置ができるマットタイプのセンサーです。

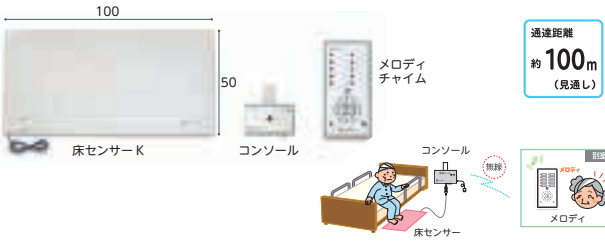

商品名	商品番号	商品コード
3A・メロディチャイム	01-0484-1	00318-000146
ご利用者負担額 (1割)	628 円	月額レンタル料金 6,280 円
	(2割)	1,256 円
	(3割)	1,884 円
商品名	商品番号	商品コード
3B・メロディチャイム	01-0485-1	00318-000147
ご利用者負担額 (1割)	628 円	月額レンタル料金 6,280 円
	(2割)	1,256 円
	(3割)	1,884 円

3B メロディチャイム 起き上がると、メロディチャイムで知らせます。上体の下に敷くシートタイプのセンサーです。



3C メロディチャイム 照射範囲に入ると、メロディチャイムで知らせます。センサーが目立たないので便利。設置場所によってさまざまな使い方ができます。



商品名	商品番号	商品コード
3C・メロディチャイム(自在クランプ)	01-0486-1	00318-000148
商品名	商品番号	商品コード
3C・メロディチャイム(固定スタンド)	01-0487-1	00318-000148
ご利用者負担額 (1割)	628 円	月額レンタル料金 6,280 円
	(2割)	1,256 円
	(3割)	1,884 円

床ずれ
防止用具

体位
変換器

認知症
老人徘徊
感知機器

手すり

歩行
補助杖

歩行器

車椅子・
車椅子
付属品

スロープ

移動用
リフト・
つり具

介護保険
購入
対象品

販売品

情報

家族コール3 ポータブル

テクノスジャパン

大音量・広範囲・携帯据え置き両用受信器

3Aポータブル 床に足を着くと、ポータブル受信器で知らせます。

ベッドサイドや出入り口にも手軽に設置ができるマットタイプのセンサーです。



商品名	商品番号	商品コード
3A・ポータブル	01-0715-1	00318-000184
ご利用者負担額 (1割)	628 円	(2割) 1,256 円 (3割) 1,884 円
月額レンタル料金		6,280 円
商品名	商品番号	商品コード
3B・ポータブル	01-0716-1	00318-000185
ご利用者負担額 (1割)	628 円	(2割) 1,256 円 (3割) 1,884 円
月額レンタル料金		6,280 円

3Bポータブル 起き上がると、ポータブルで知らせます。

上体の下に敷くシートタイプのセンサーです。



3Cポータブル 赤外線センサーで離床・徘徊行動を検知します。

センサーが目立たないので便利。設置場所によってさまざまな使い方ができます。



商品名	商品番号	商品コード
3C・ポータブル(自在クランプ)	01-0762-1	00318-000186
ご利用者負担額 (1割)	628 円	(2割) 1,256 円 (3割) 1,884 円
月額レンタル料金		6,280 円
商品名	商品番号	商品コード
3C・ポータブル(固定スタンド)	01-0717-1	00318-000186
ご利用者負担額 (1割)	628 円	(2割) 1,256 円 (3割) 1,884 円
月額レンタル料金		6,280 円

床ずれ
防止用具

体位
変換器

認知症
老人徘徊
感知機器

手すり

家族コール3 スマート

テクノスジャパン

3Aスマート 床に足を着くと、スマートKで知らせます。

ベッドサイドや出入り口にも手軽に設置ができるマットタイプのセンサーです。



商品名	商品番号	商品コード
3A・スマート	01-0488-1	00318-000150
ご利用者負担額 (1割)	628 円	(2割) 1,256 円 (3割) 1,884 円
月額レンタル料金		6,280 円
商品名	商品番号	商品コード
3B・スマート	01-0489-1	00318-000151
ご利用者負担額 (1割)	628 円	(2割) 1,256 円 (3割) 1,884 円
月額レンタル料金		6,280 円

3Bスマート 起き上がると、スマートKで知らせます。

上体の下に敷くシートタイプのセンサーです。



3Cスマート 赤外線センサーで離床・徘徊行動を検知します。

センサーが目立たないので便利。設置場所によってさまざまな使い方ができます。

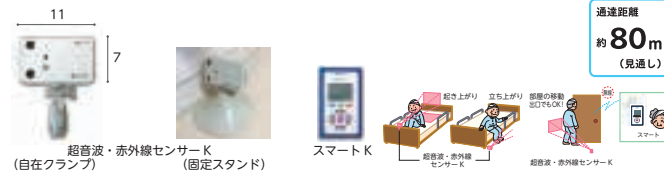

商品名	商品番号	商品コード
3C・スマート(自在クランプ)	01-0490-1	00318-000152
ご利用者負担額 (1割)	628 円	(2割) 1,256 円 (3割) 1,884 円
月額レンタル料金		6,280 円
商品名	商品番号	商品コード
3C・スマート(固定スタンド)	01-0491-1	00318-000152
ご利用者負担額 (1割)	628 円	(2割) 1,256 円 (3割) 1,884 円
月額レンタル料金		6,280 円

歩行
補助杖

歩行器

車椅子・
車椅子
付属品

スロープ

移動用
リフト・
つり具

家族コール3 リピーター-K (中継器) HPHK-1

テクノスジャパン

電波が届きにくい場合など電波到達距離を約80~100m(見通し)延長します。

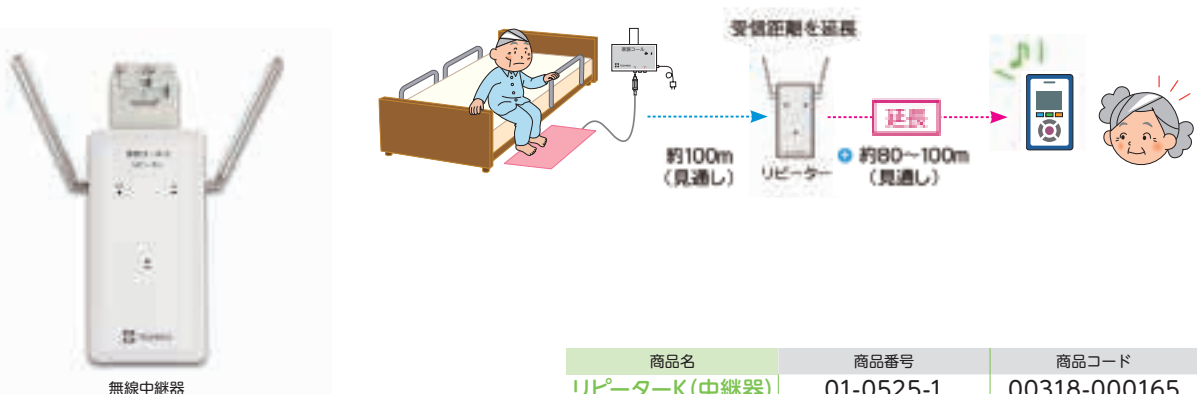

商品名	商品番号	商品コード
リピーター-K(中継器)	01-0525-1	00318-000165
ご利用者負担額 (1割)	156 円	(2割) 312 円 (3割) 468 円
月額レンタル料金		1,560 円

介護保険
購入
対象品

販売品

情報

さまざまな生活シーンに対応する、「福祉用具」をご用意しております。



手すりは、手や腕を乗せたり握ったりすることで、体重を支えてバランスを確保するためのものです。立ち上がりや歩行時はもちろん、寝返りや座位の保持、姿勢の変換など、生活のあらゆる場面で使用します。手すりを選ぶ際には、握り方や力のかけ方(押す／引く)などを十分に検討し、ご利用者の状態に合ったものを選びましょう。

屋外

短い距離の歩行



たよれールSOTOE 片手すり連続
BZK-01W(N)

家屋周辺の段差解消



ケアスロープ
(スロープのページをご参照下さい。)

大きな段差の昇り降り



UD-320CS
UD-320CL
車椅子用電動昇降機
(移動用リフトのページをご参照下さい。)

<設置場所>

- 屋外
- 屋内
- 玄関
- 浴室
- トイレ

<使用目的>

- 段差解消
- 歩行
- 立ち座り
- 移乗
- 座位保持
- 立位保持

玄関

あがりかまちでの昇り降り



パディー-I + L型サイドバー-45



パディー-I + L型サイドバー-90

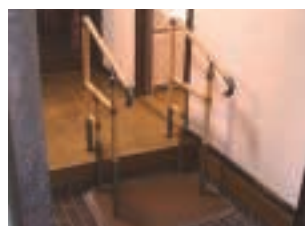

あがりかまち用たちあがびステップ台無し
CKE-01-1



あがりかまち用たちあがび
CKE-03

リビング

リビングでの歩行



ソファでの立ち座り



椅子の立ち座り



歩行支援



床ずれ
防止用具

体位
変換器

認知症
老人徘徊
感知機器

手すり

廊下

段差解消



廊下での歩行

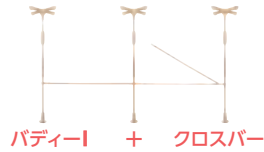

キッチン

立位保持・昇降支援



歩行
補助杖

歩行器

寝室

布団での離床



ベッドでの離床



スロープ

移動用
リフト・
つり具

介護保険
購入
対象品

浴室

浴槽での立ち座り



洗面所

洗面所での立位保持



トイレ

トイレでの立ち座り



販売品

情報

床ずれ
防止用具

体位
変換器

認知症
老人徘徊
感知機器

手すり

歩行
補助杖

歩行器

車椅子・
車椅子
付属品

スロープ

移動用
リフト・
つり具

介護保険
購入
対象品

販売品

情報

ベスポジBPZ

DIPPERホクメイ

基本セット 屋内 歩行 立ち座り 移乗 座位保持 立位保持

基本セット 耐水 屋外 歩行 立位保持

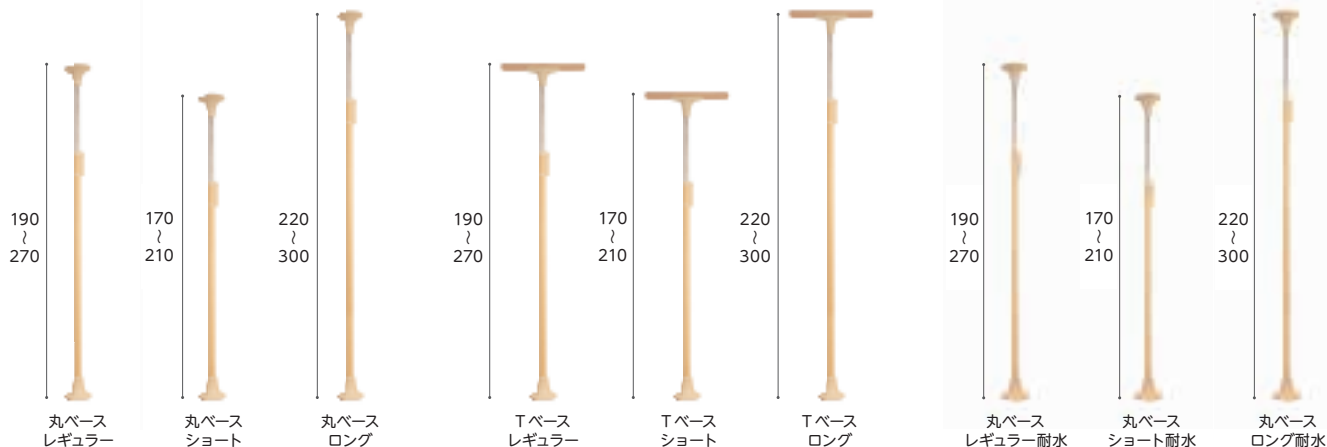

商品名	商品番号	商品コード
丸ベース レギュラー	27-8259-1	00254-000410
手すり部直径：4.5cm 天井ベース直径：18cm		

ご利用者負担額 (1割)	282 円	(2割) 564 円	(3割) 846 円	月額レンタル料金	2,820 円
--------------	-------	------------	------------	----------	---------

商品名	商品番号	商品コード
丸ベース ショート	27-8296-1	00254-000412
手すり部直径：4.5cm 天井ベース直径：18cm		

ご利用者負担額 (1割)	282 円	(2割) 564 円	(3割) 846 円	月額レンタル料金	2,820 円
--------------	-------	------------	------------	----------	---------

商品名	商品番号	商品コード
丸ベース ロング	27-8297-1	00254-000414
手すり部直径：4.5cm 天井ベース直径：18cm		

ご利用者負担額 (1割)	282 円	(2割) 564 円	(3割) 846 円	月額レンタル料金	2,820 円
--------------	-------	------------	------------	----------	---------

商品名	商品番号	商品コード
Tベース レギュラー	27-8260-1	00254-000416
手すり部直径：4.5cm 天井ベース直径：幅58×奥行11cm		

ご利用者負担額 (1割)	282 円	(2割) 564 円	(3割) 846 円	月額レンタル料金	2,820 円
--------------	-------	------------	------------	----------	---------

商品名	商品番号	商品コード
Tベース ショート	27-8298-1	00254-000418
手すり部直径：4.5cm 天井ベース直径：幅58×奥行11cm		

ご利用者負担額 (1割)	282 円	(2割) 564 円	(3割) 846 円	月額レンタル料金	2,820 円
--------------	-------	------------	------------	----------	---------

専用垂直器
Wロック機能
垂直器は可動・取り
外しもできます。



伸縮ロックレバー
レバーが伸ばせること
によりロックがより容
易になりました。



商品名	商品番号	商品コード
Tベース ロング	27-8293-1	00254-000420
手すり部直径：4.5cm 天井ベース直径：幅58×奥行11cm		

ご利用者負担額 (1割)	282 円	(2割) 564 円	(3割) 846 円	月額レンタル料金	2,820 円
--------------	-------	------------	------------	----------	---------

商品名	商品番号	商品コード
丸ベース レギュラー耐水	27-8299-1	00254-000422
手すり部直径：4.5cm 天井ベース直径：18cm		

ご利用者負担額 (1割)	282 円	(2割) 564 円	(3割) 846 円	月額レンタル料金	2,820 円
--------------	-------	------------	------------	----------	---------

商品名	商品番号	商品コード
丸ベース ショート耐水	27-8300-1	00254-000423
手すり部直径：4.5cm 天井ベース直径：18cm		

ご利用者負担額 (1割)	282 円	(2割) 564 円	(3割) 846 円	月額レンタル料金	2,820 円
--------------	-------	------------	------------	----------	---------

商品名	商品番号	商品コード
丸ベース ロング耐水	27-8301-1	00254-000424
手すり部直径：4.5cm 天井ベース直径：18cm		

ご利用者負担額 (1割)	282 円	(2割) 564 円	(3割) 846 円	月額レンタル料金	2,820 円
--------------	-------	------------	------------	----------	---------

ベスポジ-e 基本セット

DIPPERホクメイ

基本セット 屋内 歩行 立ち座り 移乗 座位保持 立位保持

基本セット 耐水 屋外 歩行 立位保持

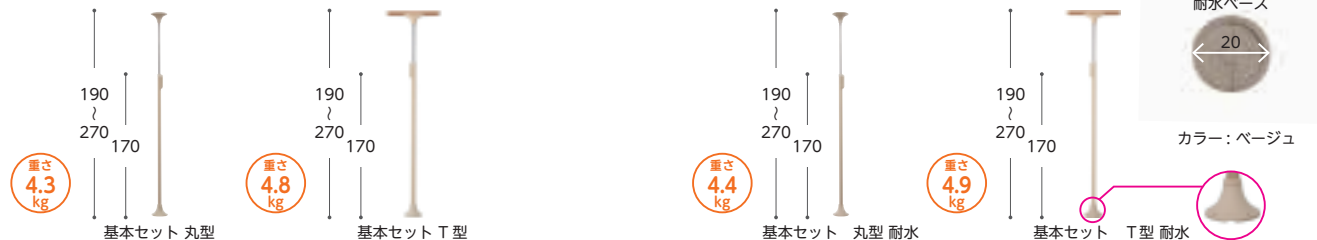

商品名	商品番号	商品コード
基本セット 丸型	27-6847-1	00254-000052
手すり部直径：4.5cm 天井ベース直径：20cm		

ご利用者負担額 (1割)	260 円	(2割) 520 円	(3割) 780 円	月額レンタル料金	2,600 円
--------------	-------	------------	------------	----------	---------

商品名	商品番号	商品コード
基本セット T型	27-6846-1	00254-000051
手すり部直径：4.5cm 天井ベース直径：幅60×奥行12cm		

ご利用者負担額 (1割)	260 円	(2割) 520 円	(3割) 780 円	月額レンタル料金	2,600 円
--------------	-------	------------	------------	----------	---------

商品名	商品番号	商品コード
基本セット 丸型 耐水	27-6845-1	00254-000053
手すり部直径：4.5cm 天井ベース直径：20cm		

ご利用者負担額 (1割)	260 円	(2割) 520 円	(3割) 780 円	月額レンタル料金	2,600 円
--------------	-------	------------	------------	----------	---------

商品名	商品番号	商品コード
基本セット T型 耐水	27-6844-1	00254-000066
手すり部直径：4.5cm 天井ベース直径：幅60×奥行12cm		

ご利用者負担額 (1割)	260 円	(2割) 520 円	(3割) 780 円	月額レンタル料金	2,600 円
--------------	-------	------------	------------	----------	---------

下部ベースを耐水ベースに交換することで、屋外での使用も可能となります。



ベスポジ-e ウェーブ型 手すり/手すりロング

DIPPERホクメイ

立ち座りの際の補助に使用します。主には正面に向かって取付け両手で握んで、立ち上がりのサポートに使います。

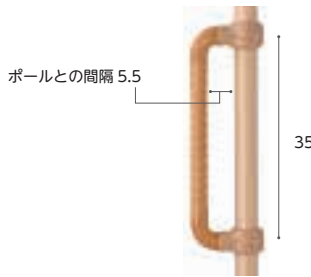

ウェーブ型手すり

商品名	商品番号	商品コード
ウェーブ型手すり	27-6924-1	00254-000130
ご利用者負担額 (1割)	104 円	(2割) 208 円 (3割) 312 円
		月額レンタル料金 1,040 円

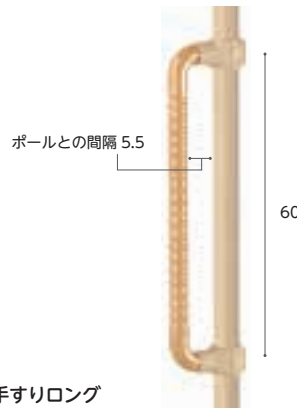

ウェーブ型手すりロング

商品名	商品番号	商品コード
ウェーブ型手すりロング	27-6927-1	00254-000133
ご利用者負担額 (1割)	104 円	(2割) 208 円 (3割) 312 円
		月額レンタル料金 1,040 円

床ずれ
防止用具

体位
変換器

認知症
老人徘徊
感知機器

手すり

ベスポジ-e 円型手すり/角型手すり

DIPPERホクメイ

ベッドや椅子からの立ち座りの補助、ベッドや椅子の横にある車椅子やポータブルトイレ等への移乗の際に使用します。

円型手すり



角型手すり



※手すりをオフセットさせたり横位置にして使用できます。

商品名	商品番号	商品コード
円型手すり	27-6925-1	00254-000131
ご利用者負担額 (1割)	104 円	(2割) 208 円 (3割) 312 円
		月額レンタル料金 1,040 円

商品名	商品番号	商品コード
角型手すり	27-6926-1	00254-000132
ご利用者負担額 (1割)	104 円	(2割) 208 円 (3割) 312 円
		月額レンタル料金 1,040 円

歩行
補助杖

歩行器

車椅子・
車椅子
付属品

スロープ

移動用
リフト・
つり具

ベスポジ-e D型手すり

DIPPERホクメイ

椅子からの立ち座りに、正面または利き腕側(健側)に設置して、体を引っ張り上げるように使用します。

商品名	商品番号	TAISコード
D型手すり	27-7859-1	00254-000369
ご利用者負担額 (1割)	104 円	(2割) 208 円 (3割) 312 円
		月額レンタル料金 1,040 円

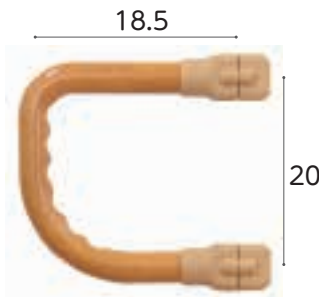

ベスポジ-e I型手すりロング

DIPPERホクメイ

椅子や床からの立ち座り時に、立位まで保持できる長い手すりです。握りやすいようグリップボールもつけて手が滑りにくいよう工夫されています。

商品名	商品番号	TAISコード
I型手すりロング	27-7860-1	00254-000370
ご利用者負担額 (1割)	104 円	(2割) 208 円 (3割) 312 円
		月額レンタル料金 1,040 円



介護保険
購入
対象品

販売品

情報

床ずれ
防止用具

体位
変換器

認知症
老人徘徊
感知機器

手すり

歩行
補助杖

歩行器

車椅子・
車椅子
付属品

スロープ

移動用
リフト・
つり具

介護保険
購入
対象品

販売品

情報

ベスポジ-e b型手すり

DIPPERホクメイ



椅子や床からの立ち座り時に、縦グリップ部だけではなく、大きめのカーブ部と、握りやすいよう凹凸もつけて手が滑りにくいよう工夫されています。

商品名	商品番号	TAISコード
b型手すり	27-7857-1	00254-000367
ご利用者負担額 (1割)	104円	(2割) 208円 (3割) 312円
月額レンタル料金		1,040円

ベスポジ-e b型手すりロング

DIPPERホクメイ



椅子や床からの立ち座り時に、縦グリップ部だけではなく、大きめのカーブ部を設けています。上下逆に設置し、床からの立ち上がりの補助にも使えます。

商品名	商品番号	TAISコード
b型手すりロング	27-7858-1	00254-000368
ご利用者負担額 (1割)	104円	(2割) 208円 (3割) 312円
月額レンタル料金		1,040円

ベスポジ-e プッシュ手すり/肘置き手すり/膝当て手すり

DIPPERホクメイ



プッシュ手すり

肘置き手すり

膝当て手すり

商品名	商品番号	商品コード
プッシュ手すり	27-6923-1	00254-000129
ご利用者負担額 (1割)	82円	(2割) 164円 (3割) 246円
月額レンタル料金		820円

商品名	商品番号	商品コード
肘置き手すり	27-6922-1	00254-000128
ご利用者負担額 (1割)	104円	(2割) 208円 (3割) 312円
月額レンタル料金		1,040円

商品名	商品番号	商品コード
膝当て手すり	27-6921-1	00254-000127
ご利用者負担額 (1割)	104円	(2割) 208円 (3割) 312円
月額レンタル料金		1,040円

ベスポジ-e グリップアーム-e

DIPPERホクメイ

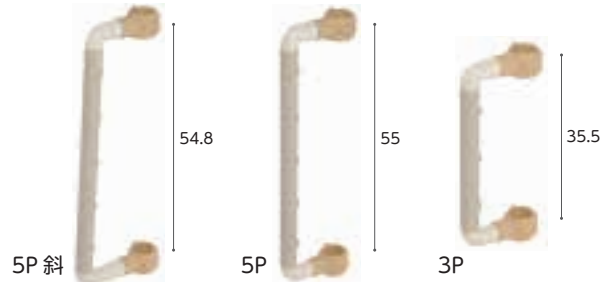

商品名	商品番号	商品コード
5P斜	27-6928-1	00254-000142
ご利用者負担額 (1割)	104円	(2割) 208円 (3割) 312円
月額レンタル料金		1,040円

商品名	商品番号	商品コード
5P	27-6929-1	00254-000143
3P	27-6930-1	00254-000144
ご利用者負担額 (1割)	104円	(2割) 208円 (3割) 312円
月額レンタル料金		1,040円

玄関アーム ショート

DIPPERホクメイ

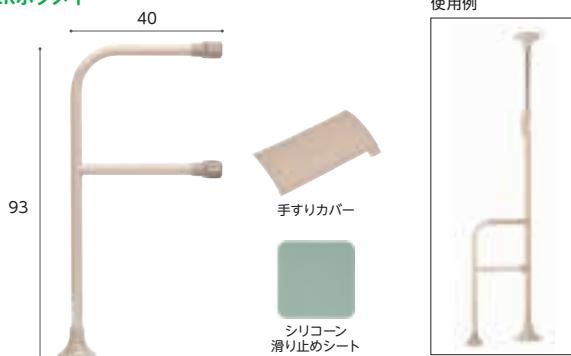

ベスポジションバーに追加することで玄関用として使用いただけます。適度な高さで支持。安定した姿勢で昇降動作をサポート出来ます。

商品名	商品番号	商品コード
玄関アーム ショート	27-7558-1	00254-000160
対応段差：0~20cm (無段階) 手すり部直径：3.5cm		
ご利用者負担額 (1割)	208円	(2割) 416円 (3割) 624円
月額レンタル料金		2,080円

玄関アーム レギュラー

DIPPERホクメイ



セット内容
・特殊滑り止めシート 1点
・補助ベース 1点
・丸グリップ 2点
・玄関アーム 1点

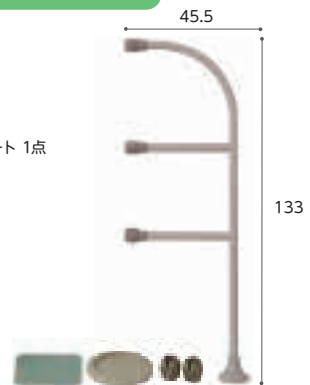

ベスポジションバーに追加することで玄関用として使用いただけます。高い位置を支持出来る為、安定した姿勢で昇降動作をサポート出来ます。

商品名	商品番号	商品コード
玄関アーム レギュラー	27-6671-1	00254-000159
対応段差：0~40cm (無段階) 手すり部直径：3.5cm		
ご利用者負担額 (1割)	208円	(2割) 416円 (3割) 624円
月額レンタル料金		2,080円

ベスポジ-e システム木手すり

DIPPERホクメイ

取り外しセット



60 (芯々70)
90 (芯々100)
120 (芯々130)

固定セット



60 (芯々60)
90 (芯々90)
120 (芯々120)

跳ね上げセット

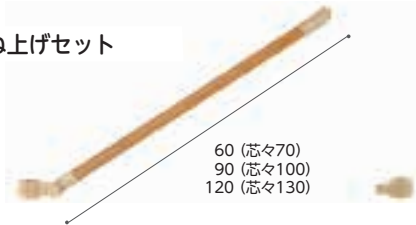

60 (芯々70)
90 (芯々100)
120 (芯々130)

曲げセット



60 (芯々70)
90 (芯々100)
120 (芯々130)

商品名		商品名		商品名		商品名	
システム木手すり取り外しセット		システム木手すり取り外しセット		システム木手すり取り外しセット		システム木手すり跳ね上げセット	
サイズ 60cm		サイズ 90cm		サイズ 120cm		サイズ 60cm	
商品番号	商品コード	商品番号	商品コード	商品番号	商品コード	商品番号	商品コード
27-6940-1	00254-000116	27-6941-1	00254-000065	27-6942-1	00254-000120	27-6937-1	00254-000115
ご利用者 負担額(1割)	156 円	ご利用者 負担額(1割)	156 円	ご利用者 負担額(1割)	156 円	ご利用者 負担額(1割)	136 円
(2割)	312 円	(2割)	312 円	(2割)	312 円	(2割)	272 円
(3割)	468 円	(3割)	468 円	(3割)	468 円	(3割)	408 円
月額レンタル料金		月額レンタル料金		月額レンタル料金		月額レンタル料金	
1,560 円		1,560 円		1,560 円		1,360 円	
商品名		商品名		商品名		商品名	
システム木手すり跳ね上げセット		システム木手すり跳ね上げセット		システム木手すり固定セット		システム木手すり固定セット	
サイズ 90cm		サイズ 120cm		サイズ 60cm		サイズ 90cm	
商品番号	商品コード	商品番号	商品コード	商品番号	商品コード	商品番号	商品コード
27-6938-1	00254-000064	27-6939-1	00254-000119	27-6931-1	00254-000113	27-6932-1	00254-000062
ご利用者 負担額(1割)	136 円	ご利用者 負担額(1割)	136 円	ご利用者 負担額(1割)	104 円	ご利用者 負担額(1割)	104 円
(2割)	272 円	(2割)	272 円	(2割)	208 円	(2割)	208 円
(3割)	408 円	(3割)	408 円	(3割)	312 円	(3割)	312 円
月額レンタル料金		月額レンタル料金		月額レンタル料金		月額レンタル料金	
1,360 円		1,360 円		1,040 円		1,040 円	
商品名		商品名		商品名		商品名	
システム木手すり固定セット		システム木手すり曲げセット		システム木手すり曲げセット		システム木手すり曲げセット	
サイズ 120cm		サイズ 60cm		サイズ 90cm		サイズ 120cm	
商品番号	商品コード	商品番号	商品コード	商品番号	商品コード	商品番号	商品コード
27-6933-1	00254-000117	27-6934-1	00254-000114	27-6935-1	00254-000063	27-6936-1	00254-000118
ご利用者 負担額(1割)	104 円	ご利用者 負担額(1割)	104 円	ご利用者 負担額(1割)	104 円	ご利用者 負担額(1割)	104 円
(2割)	208 円	(2割)	208 円	(2割)	208 円	(2割)	208 円
(3割)	312 円	(3割)	312 円	(3割)	312 円	(3割)	312 円
月額レンタル料金		月額レンタル料金		月額レンタル料金		月額レンタル料金	
1,040 円		1,040 円		1,040 円		1,040 円	

床ずれ
防止用具

体位
変換器

認知症
老人徘徊
感知機器

手すり

歩行
補助杖

歩行者

車椅子・
車椅子
付属品

スロープ

移動用
リフト・
つり具

ベスポジ-e システム伸縮手すり 固定セット/曲げセット

DIPPERホクメイ

● 固定セット



60~90 (芯々 60~90)



90~120 (芯々 90~120)

● 曲げセット

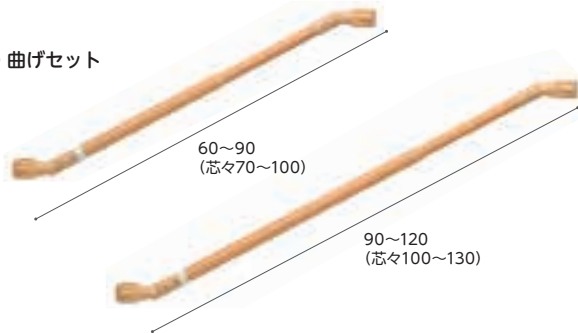

60~90
(芯々70~100)

90~120
(芯々100~130)

基本セットに取り付けて使用する手すりのセットです。

商品名	商品番号	商品コード
固定セット 60~90cm	27-6970-1	00254-000169
ご利用者 負担額 (1割)	146 円	(2割) 292 円 (3割) 438 円
月額レンタル料金	1,460 円	
商品名	商品番号	商品コード
固定セット 90~120cm	27-6971-1	00254-000170
ご利用者 負担額 (1割)	146 円	(2割) 292 円 (3割) 438 円
月額レンタル料金	1,460 円	

商品名	商品番号	商品コード
曲げセット 60~90cm	27-6972-1	00254-000171
ご利用者 負担額 (1割)	142 円	(2割) 284 円 (3割) 426 円
月額レンタル料金	1,420 円	
商品名	商品番号	商品コード
曲げセット 90~120cm	27-6973-1	00254-000172
ご利用者 負担額 (1割)	142 円	(2割) 284 円 (3割) 426 円
月額レンタル料金	1,420 円	

介護保険
購入
対象品

販売品

情報

床ずれ
防止用具

体位
変換器

認知症
老人徘徊
感知機器

手すり

歩行
補助杖

歩行器

車椅子・
車椅子
付属品

スロープ

移動用
リフト・
つり具

介護保険
購入
対象品

販売品

情報

バディーI (Y)

モルテン

突っ張ること高い安全性と生活動作を広げる垂直型手すり。
部屋の壁(端)や角(隅)にぴったり付けた複数本連結も可能。

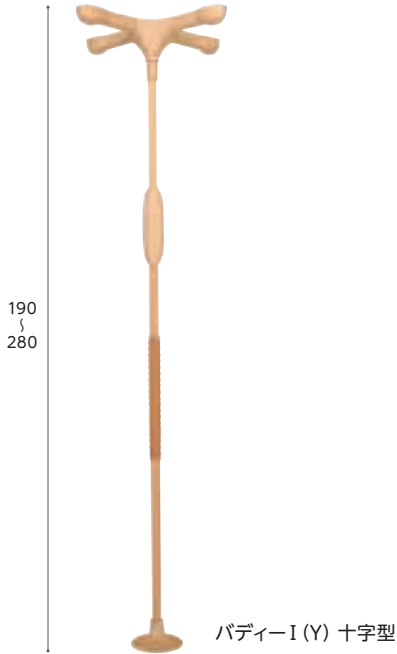

バディーI (Y) 十字型

商品名	商品番号	商品コード
バディーI(Y) 十字型	27-7832-1	00054-000054
手すり部直径: 3.65cm 重さ: 7.1kg		
商品名	商品番号	商品コード
バディーI(Y) I型	27-7834-1	00054-000054
手すり部直径: 3.65cm 重さ: 6.6kg		
商品名	商品番号	商品コード
バディーI(Y) 新I型	27-7836-1	00054-000054
手すり部直径: 3.65cm 重さ: 6.6kg		
商品名	商品番号	商品コード
バディーI(Y) 丸型	27-7833-1	00054-000054
手すり部直径: 3.65cm 重さ: 6.0kg		
商品名	商品番号	商品コード
バディーI(Y) 丸型S	27-7838-1	00054-000054
手すり部直径: 3.65cm 重さ: 5.7kg		
ご利用者 負担額 (1割)	260 円	(2割) 520 円 (3割) 780 円
月額レンタル料金	2,600 円	

屋内 歩行 立ち座り 立位保持

十字型ストッパー	梁をしっかりとつかまえる安定感抜群の標準ストッパー。設置場所に制限がない場合に。	I型/新型ストッパー	壁際に寄せて設置する場合に。必ず梁のある場所へ設置してください。
丸型ストッパー	天井の隅(角)に寄せて設置する場合に。	丸型ストッパーS	部屋の隅に設置する場合に。必ず梁のある場所へ設置してください。
新I型ストッパー2個仕様 ●天井側 ●床側	壁(端)にぴったり付けたい場合に最適です。必ず梁のある場所へ設置してください。	コーナーストッパー仕様 ●天井側 ●床側	部屋の角(隅)にぴったり付けたい場合に最適です。必ず梁のある場所へ設置してください。

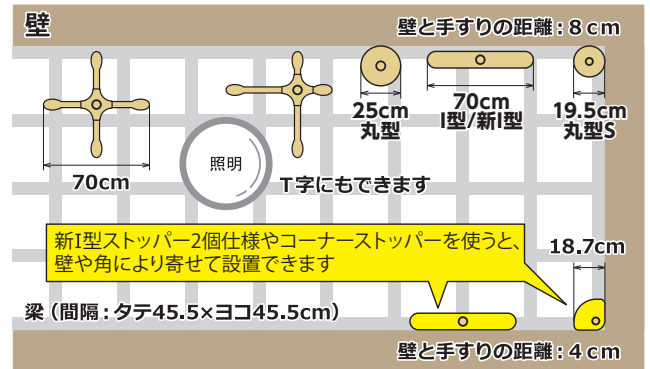

浴室など、水気のある場所や屋外では使用できません。

商品名	商品番号	商品コード
バディーI(Y) 新I型ストッパー2個仕様	27-7776-1	00054-000468
手すり部直径: 3.65cm 重さ: 7.4kg		
ご利用者 負担額 (1割)	260 円	(2割) 520 円 (3割) 780 円
月額レンタル料金	2,600 円	
商品名	商品番号	商品コード
バディーI(Y) コーナーストッパー仕様	27-7777-1	00054-000467
手すり部直径: 3.65cm 重さ: 5.6kg		
ご利用者 負担額 (1割)	260 円	(2割) 520 円 (3割) 780 円
月額レンタル料金	2,600 円	

サイドバー/丸型サイドバー/立位保持パッド

モルテン

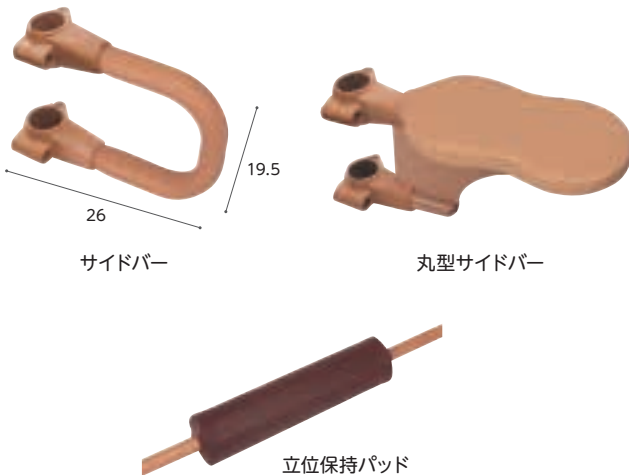

サイドバー

丸型サイドバー

立位保持パッド

商品名	商品番号	商品コード
サイドバー	27-6325-1	00054-000055
サイズ: 幅26×高さ19.5cm 重さ: 0.65kg		
ご利用者 負担額 (1割)	82 円	(2割) 164 円 (3割) 246 円
月額レンタル料金	820 円	
商品名	商品番号	商品コード
丸型サイドバー	27-6364-1	00054-000064
サイズ: 幅15×高さ28cm 重さ: 1.5kg		
ご利用者 負担額 (1割)	104 円	(2割) 208 円 (3割) 312 円
月額レンタル料金	1,040 円	
商品名	商品番号	商品コード
立位保持パッド	27-6384-1	00054-000067
サイズ: 長さ50cm 重さ: 0.5kg		
ご利用者 負担額 (1割)	104 円	(2割) 208 円 (3割) 312 円
月額レンタル料金	1,040 円	

クロスバー 固定式/跳ね上げ式

モルテン



廊下での歩行



寝室での歩行



リビングでの歩行

何本つないでも、段差のない連結(高さ同一)が可能。

商品名	商品番号	商品コード	ご利用者負担額(1割)	ご利用者負担額(2割)	ご利用者負担額(3割)	月額レンタル料金
固定式 60cm	27-6410-1	00054-000338	104 円	208 円	312 円	1,040 円
跳ね上げ式 60cm	27-6407-1	00054-000332	104 円	208 円	312 円	1,040 円
固定式 90cm	27-6411-1	00054-000339	104 円	208 円	312 円	1,040 円
跳ね上げ式 90cm	27-6408-1	00054-000333	104 円	208 円	312 円	1,040 円
固定式 1.2m	27-6344-1	00054-000340	104 円	208 円	312 円	1,040 円
跳ね上げ式 1.2m	27-6326-1	00054-000334	104 円	208 円	312 円	1,040 円
固定式 1.6m	27-6345-1	00054-000341	104 円	208 円	312 円	1,040 円
跳ね上げ式 1.6m	27-6343-1	00054-000335	104 円	208 円	312 円	1,040 円
固定式 2.0m	27-6346-1	00054-000342	104 円	208 円	312 円	1,040 円
跳ね上げ式 2.0m	27-6327-1	00054-000336	104 円	208 円	312 円	1,040 円

床ずれ
防止用具

体位
変換器

認知症
老人徘徊
感知機器

手すり

歩行
補助杖

歩行器

車椅子・
車椅子
付属品

スロープ

移動用
リフト・
つり具

L型サイドバー

モルテン

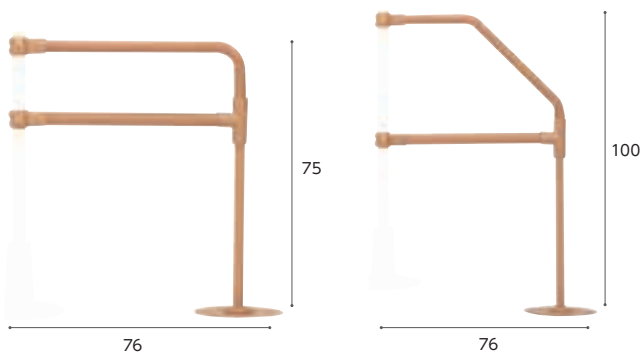

L型サイドバー-90
段差の目安:10cm以下

L型サイドバー-45
段差の目安:10~36cm

商品名	商品番号	商品コード
L型サイドバー-90	27-6365-1	00054-000065
段差:10cm以下にぎり手直径:3.5cm 重さ:3.1kg		
ご利用者 負担額 (1割)	188 円	月額レンタル料金 1,880 円
	(2割) 376 円	
	(3割) 564 円	
商品名	商品番号	商品コード
L型サイドバー-45	27-6366-1	00054-000066
段差:10~36cmにぎり手直径:3.5cm 重さ:3.5kg		
ご利用者 負担額 (1割)	188 円	月額レンタル料金 1,880 円
	(2割) 376 円	
	(3割) 564 円	

介護保険
購入
対象品

販売品

情報

よかレール マット付

⚠ 予測できない行動をとられる利用者（認知症など）や、自力で危険な状態から回避できない利用者につきましては、使用をお控えください。

屋内 立ち座り 立位保持 歩行

ロングタイプ
のみ

握り手直径：3.2cm

床ずれ
防止用具

体位
変換器

認知症
老人徘徊
感知機器

手すり

歩行
補助杖

歩行器

車椅子・
車椅子
付属品

プラッツ

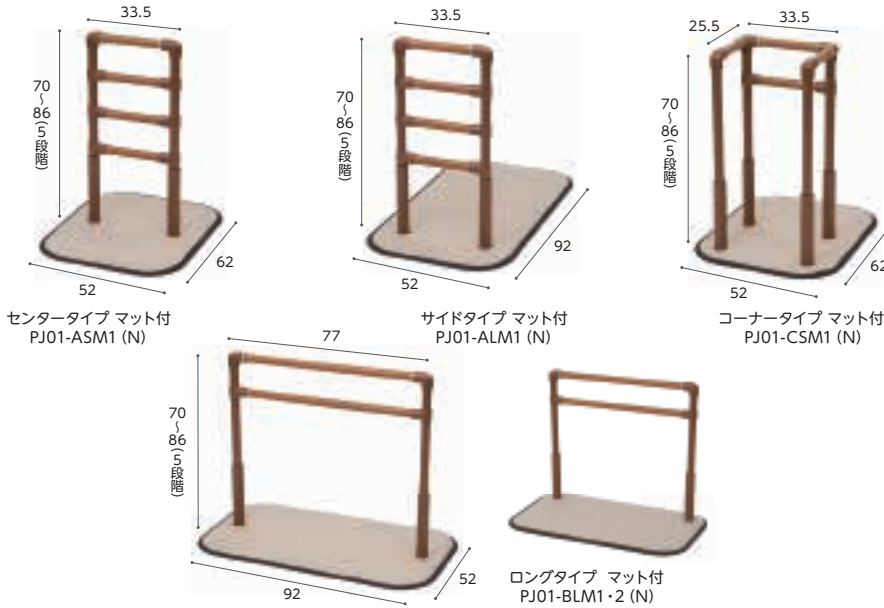

使用例



商品名	重さ (kg)	商品番号	商品コード	ご利用者負担額 (1割)	ご利用者負担額 (2割)	ご利用者負担額 (3割)	月額レンタル料金
センタータイプ マット付 PJ01-ASM1 (N)	13	27-8280-1	00631-000726	260円	520円	780円	2,600円
サイドタイプ マット付 PJ01-ALM1 (N)	17	27-8282-1	00631-000727	260円	520円	780円	2,600円
コーナータイプ マット付 PJ01-CSM1 (N)	13.5	27-8281-1	00631-000730	260円	520円	780円	2,600円
ロングタイプ マット付 PJ01-BLM1・2 (N)	17.5	27-8283-1	00631-000728	260円	520円	780円	2,600円

よかレール マット・ストッパー付

⚠ 予測できない行動をとられる利用者（認知症など）や、自力で危険な状態から回避できない利用者につきましては、使用をお控えください。

屋内 立ち座り 立位保持 歩行

ロングタイプ
のみ

握り手直径：3.2cm

スロープ

移動用
リフト・
つり具

介護保険
購入
対象品

販売品

プラッツ

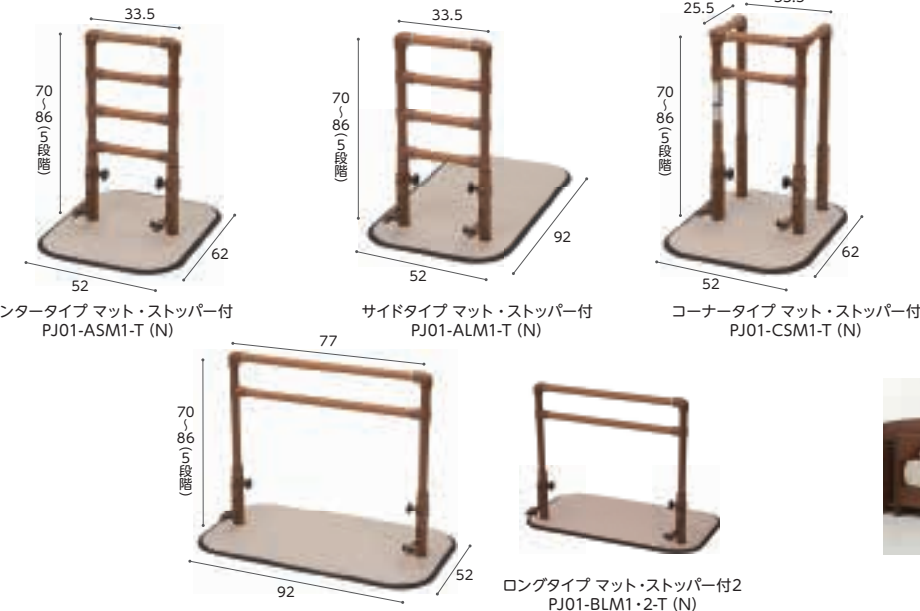

使用例



商品名	重さ (kg)	商品番号	商品コード	ご利用者負担額 (1割)	ご利用者負担額 (2割)	ご利用者負担額 (3割)	月額レンタル料金
センタータイプ マット・ストッパー付 PJ01-ASM1-T (N)	13.7	27-8285-1	00631-000735	260円	520円	780円	2,600円
サイドタイプ マット・ストッパー付 PJ01-ALM1-T (N)	17.7	27-8287-1	00631-000736	260円	520円	780円	2,600円
コーナータイプ マット・ストッパー付 PJ01-CSM1-T (N)	14.2	27-8286-1	00631-000739	260円	520円	780円	2,600円
ロングタイプ マット・ストッパー付 PJ01-BLM1・2-T (N)	18.2	27-8289-1	00631-000737	260円	520円	780円	2,600円

情報

たよレール

マツタ

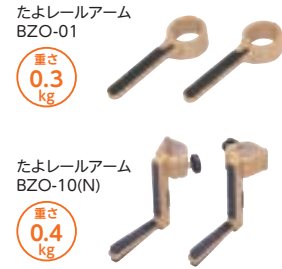

屋内 立ち座り 座位保持

商品名	重さ(kg)	商品番号	商品コード	ご利用者負担額(1割)	ご利用者負担額(2割)	ご利用者負担額(3割)	月額レンタル料金
BZ-N01(N)	11.6	27-6525-1	01265-000054	208円	416円	624円	2,080円
BZ-N02(N)	15.5	27-6526-1	01265-000055	208円	416円	624円	2,080円
BZ-N03(N)	15.2	27-6527-1	01265-000056	260円	520円	780円	2,600円
たよレールアーム BZO-01	0.3	27-6528-1	01265-000176	0円	0円	0円	0円
たよレールアーム BZO-10(N)	0.4	27-6675-1	01265-000131	0円	0円	0円	0円

床ずれ
防止用具

体位
変換器

認知症
老人徘徊
感知機器

手すり

ルーツ (絞りグリップ)

モルテン

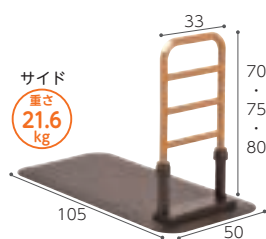

センタータイプ・サイドタイプ 屋内 立ち座り 立位保持 コーナータイプ 屋内 移乗
ロングタイプ 屋内 歩行

置くだけで使える安心感・安全性を向上した床置き型手すりです。

商品名	商品番号	商品コード
センタータイプ	27-6524-1	00054-000117
にぎり手直径 (楕円): トップグリップ4×3.1cm、ミドルグリップ3.1×2.8cm 重さ: 12.9kg		
ご利用者負担額 (1割)	188円	月額レンタル料金
(2割)	376円	2,080円
(3割)	564円	
商品名	商品番号	商品コード
サイドタイプ	27-6523-1	00054-000116
にぎり手直径 (楕円): トップグリップ4×3.1cm、ミドルグリップ3.1×2.8cm 重さ: 21.6kg		
ご利用者負担額 (1割)	208円	月額レンタル料金
(2割)	416円	2,080円
(3割)	624円	

ベッドサイドからの立ち上がり・姿勢保持・転落防止をサポートします。

商品名	商品番号	商品コード
コーナータイプ	27-6559-1	00054-000132
にぎり手直径 (楕円): トップグリップ4×3.1cm、ミドルグリップ3.1×2.8cm 重さ: 23.6kg		
ご利用者負担額 (1割)	260円	月額レンタル料金
(2割)	520円	2,600円
(3割)	780円	
商品名	商品番号	商品コード
ロングタイプ	27-6560-1	00054-000133
にぎり手直径 (楕円): トップグリップ4×3.1cm、ミドルグリップ3.1×2.8cm 重さ: 18.7kg		
ご利用者負担額 (1割)	208円	月額レンタル料金
(2割)	416円	2,080円
(3割)	624円	

歩行
補助杖

歩行器

車椅子・
車椅子
付属品

スロープ

移動用
リフト・
つり具

たちあっぷ

矢崎化工

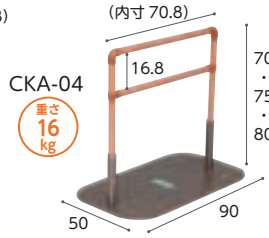
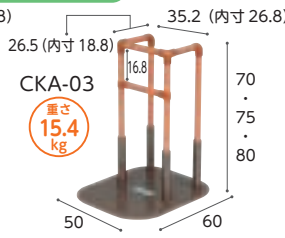
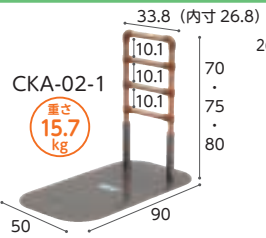

⚠️ 予測できない行動をとられる利用者(認知症など)や、自力で危険な状態から回避できない利用者につきましては、使用をお控えください。

商品名	重さ(kg)	商品番号	商品コード	ご利用者負担額(1割)	ご利用者負担額(2割)	ご利用者負担額(3割)	月額レンタル料金
CKA-01-1	11.9	27-6698-1	00055-000119	208円	416円	624円	2,080円
CKA-02-1	15.7	27-6699-1	00055-000120	260円	520円	780円	2,600円
CKA-03	15.4	27-6331-1	00055-000073	260円	520円	780円	2,600円
CKA-04	16	27-6332-1	00055-000074	260円	520円	780円	2,600円
ベッドとまるくん CKA-CA	-	27-6339-1	00055-000210	0円	0円	0円	0円
ベッドとまるくん L字型	-	27-6477-1	00055-000211	0円	0円	0円	0円

介護保険
購入
対象品

販売品

情報

手すり

床ずれ
防止用具

体位
変換器

認知症
老人徘徊
感知機器

手すり

歩行
補助杖

歩行器

車椅子・
車椅子
付属品

スロープ

移動用
リフト・
つり具

介護保険
購入
対象品

販売品

情報

すっきり手すり クリンディ/ベッド用アーム

パナソニックエイジフリー

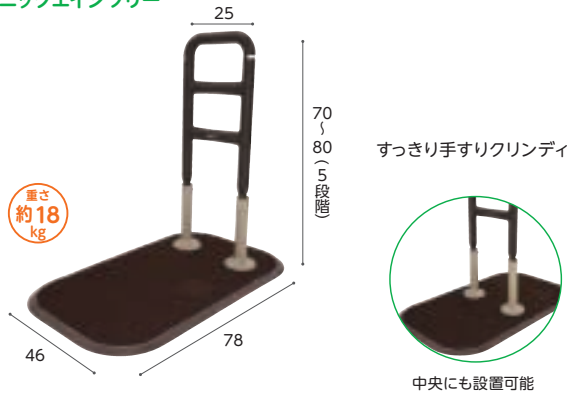

重さ
約18
kg

すっきり手すりクリンディ

中央にも設置可能

コンパクトでスッキリ。つかみやすいカタチ。

商品名	商品番号	商品コード
クリンディ(PN-L80501)	27-7219-1	00980-000326
にぎり手直径: 3.5cm 幅 46×奥行 78×高さ 70~80 (5段階) cm 重さ: 約18kg		
ご利用者 負担額 (1割)	260 円	月額レンタル料金 2,600 円
	(2割) 520 円	
	(3割) 780 円	

屋内 立ち座り 立位保持



重さ
900
g

ベッド用アーム

ベッドサイドで使用する際に取付けることで、より安定性が向上します。ベッド下部と床面との寸法は 45 ~ 300 mm に対応します。

商品名	商品番号	商品コード
ベッド用アーム(PN-L80511)	27-7220-1	00980-000327
長さ 19.1×幅 9.2×高さ 14.5 cm 重さ: 900g (1個 450g)		
ご利用者 負担額 (1割)	0 円	月額レンタル料金 0 円
	(2割) 0 円	
	(3割) 0 円	

歩行サポート手すり スムーディ 屋内用

パナソニックエイジフリー



重さ
22
kg

70
~
85
(7
段階)



手すりは中央設置も可能

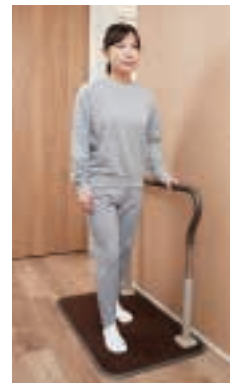

⚠️ 予測できない行動をとられる利用者(認知症など)や、自力で危険な状態から回避できない利用者につきましては、使用をお控えください。

お家の中の移動をしやすく。廊下などのつたい歩きをサポート。

商品名	商品番号	商品コード
歩行サポート手すり スムーディ 屋内用	27-7619-1	00980-000363
幅 60×奥行 90×高さ 70~85(7段階) cm 重さ: 22kg		
ご利用者 負担額 (1割)	314 円	月額レンタル料金 3,140 円
	(2割) 628 円	
	(3割) 942 円	

屋内 立ち座り 移乗 立位保持

室内用自在手すり ツインディ

パナソニックエイジフリー



重さ
21.5
kg

70
~
85
(6
段階)



⚠️ 予測できない行動をとられる利用者(認知症など)や、自力で危険な状態から回避できない利用者につきましては、使用をお控えください。

左右の手すりが独立して角度調整(60度~300度まで30度ピッチ)できる、1台2役の備置手すりです。症状や環境にあわせて様々なシーンに対応可能です。

商品名	商品番号	商品コード
室内用自在手すり ツインディ	27-6686-1	00980-000203
幅 63×奥行 78×高さ 70~85(6段階) cm 重さ: 約21.5kg		
ご利用者 負担額 (1割)	260 円	月額レンタル料金 2,600 円
	(2割) 520 円	
	(3割) 780 円	

屋内 立ち座り 移乗 立位保持

折りたたみ可能な面手すり スタンディ

パナソニックエイジフリー

最上部手すりは、樹脂カバーで滑り
にくく冬場も冷たくない仕様

安心して身体を預けられる
幅 42.5cm

重さ
22.5
kg



平面部が簡単に
折りたたむためのレバー

- 面手すりと棒手すりの両方を備えることで、立ち上がりや、立ったままの動作が不安定な方をサポートします。
- 折りたたみ可能な省スペース設計のため、活用が広がり、低い上がり框の立ち座りや歩き出しをサポートします。
- 布団での起き上がり、立ち上がり、ベッドでの起き上がり、立ち上がりをサポートします。



面だから安心して身体をあずけることができ、立ちやすい



安心して、歩き出しやすい

商品名	商品番号	商品コード
スタンディ(PN-L80401C)	27-6957-1	00980-000315
サイズ:幅63×奥行78×高さ70~85(6段階)cm 面高さ35~50(6段階)cm 最大使用者体重:100kg 重さ:22.5kg		
ご利用者負担額 (1割)	344 円	(2割) 688 円 (3割) 1,032 円
		月額レンタル料金 3,440 円

屋内 立ち座り 移乗 立位保持

床ずれ
防止用具

体位
変換器

認知症
老人徘徊
感知機器

手すり

アームサポート手すり メンディ

パナソニックエイジフリー

天板の位置は
スライド調整可
3段階
(7.5cm間隔)

重さ
22
kg

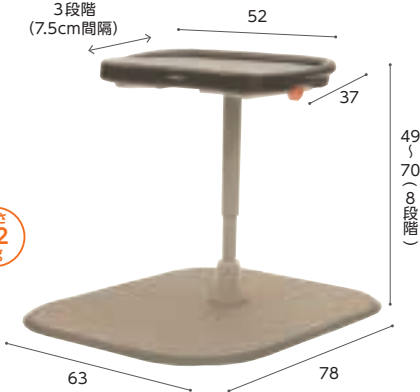

ソファでの座位保持・立ち上がり



ソファは柔らかく、
座位保持しにくかったり、
プッシュアップしづら
いですが



面に前腕をつくことで、
座位保持も立ち上がりも
安定しやすくなります。

ベッドまわりでの立位保持 (下衣着脱など)



脚力・バランスが衰え
ると、このような
ベッドグリップでの立
位保持は困難になり
ますが



面に体重をのせること
で、脚への負担を大
きく減らせます。

商品名	商品番号	商品コード
メンディ	27-6794-1	00980-000258
幅 63×奥行 78×高さ 49~70(8段階) cm 重さ:約22kg		
ご利用者負担額 (1割)	314 円	(2割) 628 円 (3割) 942 円
		月額レンタル料金 3,140 円

屋内 立ち座り 移乗 座位保持 立位保持

歩行
補助杖

歩行
器

車椅子・
車椅子
付属品

スロープ

移動用
リフト・
つり具

自在手すり ツインディ 水廻り用

パナソニックエイジフリー

水廻り用プロテクター付き

屋内 立ち座り 移乗 立位保持

重さ
17
kg



重さ
17.4
kg



自在手すり ツインディ
水廻り用プロテクター

⚠ 予測できない行動をとられる利用者(認知症など)や、自力で危険な状態から回避できない利用者につきましては、使用をお控えください。

水廻り環境での転倒リスクの低減や一連の動作をサポート。

商品名	商品番号	商品コード
自在手すり ツインディ 水廻り用	27-7627-1	00980-000364
幅 58×奥行 58×手すり高さ 70~80(6段階) cm 重さ:17kg		
ご利用者負担額 (1割)	522 円	(2割) 1,044 円 (3割) 1,566 円
		月額レンタル料金 5,220 円
商品名	商品番号	商品コード
自在手すり ツインディ 水廻り用 プロテクター付き	27-7629-1	00980-000365
幅 58×奥行 58×手すり高さ 70~80(6段階) cm 重さ:17.4kg		
ご利用者負担額 (1割)	576 円	(2割) 1,152 円 (3割) 1,728 円
		月額レンタル料金 5,760 円

介護保険
購入
対象品

販売品

情報

床ずれ
防止用具

歩行サポート手すり スムーディ 屋内用 ひろがるシリーズ

パナソニックエイジフリー
お家の中の移動をやすく。
廊下などのつたい歩きをサポート。

体位
変換器

認知症
老人徘徊
感知機器

手すり



屋内用1530タイプ
XPN-L80802



歩行
補助杖

歩行サポート手すり スムーディ 屋内用 ひろがるシリーズ 面手すり

パナソニックエイジフリー
面に手をつけて立ちやすく、その後の伝い歩きも支えます。

歩行器

車椅子・
車椅子
付属品

スロープ

移動用
リフト・
つり具

介護保険
購入
対象品

販売品

情報



屋内用面手すり540タイプ
XPN-L80812C

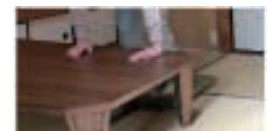

そのまま、歩き出しもサポート

歩行サポート手すり スムーディ 屋内用 ひろがるシリーズ らくらくダブル

パナソニックエイジフリー
2本で支えて動作が楽で、
安定するつながる手すり。



屋内用らくらくダブル
XPN-L80819C

<p>スムーズな立ち上がり</p> <p>片手すりだと立ちづらい →両手で支えて立ちやすい (片手すりタイプは片手すり)</p> <p>歩き出し、方向転換が不安 →両手で支えて歩き出し、方向転換が楽 (片手すりタイプは片手すり)</p>	<p>移乗・立位の安定</p> <p>片手すりだと移乗しづらい →両手で支えて移乗しやすい (片手すりタイプは片手すり)</p> <p>下向き階段にふらつく →両手で支えてふらつきにくい (片手すりタイプは片手すり)</p>
<p>立ち上がり直後の安定</p> <p>立ち上がり直後にふらつきやすい →両手で支えて立ち上がり直後の安定 (片手すりタイプは片手すり)</p> <p>ベッドに寝ると片足が不安 →両手で支えてベッドに寝ると安定 (片手すりタイプは片手すり)</p>	<p>交差する動線への対応</p> <p>通路際に支えがほしい →両手で支えて通路際に支えがほしい (片手すりタイプは片手すり)</p> <p>手すりがないと不安 →両手で支えて手すりがないと不安 (片手すりタイプは片手すり)</p>

組み合わせ診断ツール

※必ずこのセット
※そのセットに必要なサブセット・ユニット
※それらの品番・在庫小売価格
※手すりがない状態での設定



歩行サポート手すり スムーディ 屋内用

パナソニックエイジフリー

豊富な組み合わせで、さまざまなシーンに対応。



A + F



A + F



A + C



K + F



N + F

組み合わせ例

①手すりの外々の長さ ②ベースの外々の長さ(直線時)

A ×1セット + F ×1セット
①173cm
②181cm



A ×1セット + E ×1セット
①204cm
②212cm



A ×1セット + C ×1セット
①245cm
②253cm



K ×1セット + F ×1セット
①149cm
②157cm



N ×1セット + F ×1セット
①160cm
②168cm

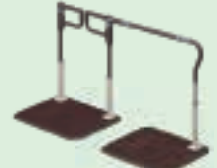

イメージ	商品名	商品番号	商品コード	ご利用者負担額(1割)	ご利用者負担額(2割)	ご利用者負担額(3割)	月極レンタル料金
	屋内用 XPN-L80801	27-7619-1	00980-000363	314円	628円	942円	3,140円
	屋内用1530タイプ XPN-L80802	27-7702-1	00980-000373	576円	1,152円	1,728円	5,760円
A	屋内用930タイプ XPN-L80803	27-7703-1	00980-000374	314円	628円	942円	3,140円
B	屋内用930タイプ+930 XPN-L80804	27-7704-1	00980-000375	418円	836円	1,254円	4,180円
C	屋内用930タイプ+620 XPN-L80805	27-7705-1	00980-000376	418円	836円	1,254円	4,180円
D	屋内用手すり210 XPN-L80806	27-7706-1	00980-000377	188円	376円	564円	1,880円
E	屋内用手すり210+930 XPN-L80808	27-7707-1	00980-000378	260円	520円	780円	2,600円
F	屋内用手すり210+620 XPN-L80809	27-7708-1	00980-000379	260円	520円	780円	2,600円
G	屋内用回転手すり330 XPN-L80807	27-7709-1	00980-000380	208円	416円	624円	2,080円
H	屋内用回転手すり330+930 XPN-L80810	27-7710-1	00980-000381	314円	628円	942円	3,140円
I	屋内用回転手すり330+620 XPN-L80811	27-7711-1	00980-000382	314円	628円	942円	3,140円
J	屋内用面手すり540タイプ XPN-L80812C	27-7825-1	00980-000398	366円	732円	1,098円	3,660円
K	屋内用面手すり540タイプ 片側アーム XPN-L80813C	27-7826-1	00980-000399	366円	732円	1,098円	3,660円
L	屋内用面手すり540タイプ 両側アーム XPN-L80814C	27-7827-1	00980-000400	576円	1,152円	1,728円	5,760円
M	屋内用らくらくダブル XPN-L80819C	27-8104-1	00980-000412	418円	836円	1,254円	4,180円
N	屋内用らくらくダブル 片側アーム XPN-L80820C	27-8105-1	00980-000413	522円	1,044円	1,566円	5,220円
O	屋内用らくらくダブル 両側アーム XPN-L80821C	27-8106-1	00980-000414	418円	836円	1,254円	4,180円
P	屋内用らくらくダブル 右 XPN-L80822C	27-8107-1	00980-000415	260円	520円	780円	2,600円
Q	屋内用らくらくダブル 右 片側アーム XPN-L80823C	27-8108-1	00980-000416	366円	732円	1,098円	3,660円
R	屋内用らくらくダブル 左 XPN-L80824C	27-8109-1	00980-000417	260円	520円	780円	2,600円
S	屋内用らくらくダブル 左 片側アーム XPN-L80825C	27-8110-1	00980-000418	366円	732円	1,098円	3,660円
T	屋内用らくらくダブル 片側アーム+620 XPN-L80830C	27-8111-1	00980-000423	576円	1,152円	1,728円	5,760円
U	屋内用らくらくダブル 片側アーム+930 XPN-L80831C	27-8112-1	00980-000424	576円	1,152円	1,728円	5,760円

床ずれ
防止用具

体位
変換器

認知症
老人徘徊
感知機器

手すり

歩行
補助杖

歩行器

車椅子・
車椅子
付属品

スロープ

移動用
リフト・
つり具

介護保険
購入
対象品

販売品

情報

床ずれ
防止用具

体位
変換器

認知症
老人徘徊
感知機器

手すり

歩行
補助杖

歩行器

車椅子・
車椅子
付属品

スロープ

移動用
リフト・
つり具

介護保険
購入
対象品

販売品

情報

スムーズトイレ用

パナソニックエイジフリー

トイレ 立ち座り



スマートなデザインで
トイレまわりがスッキリ!



汚れても拭き取りやすい
樹脂製消臭剤入りカバー

排泄・立ち座り動作の安定でトイレが楽に

商品名	商品番号	商品コード
スムーズトイレ用 片手すり	27-8176-1	00980-000432
ご利用者負担額 (1割)	260 円	月額レンタル料金 2,600 円
(2割)	520 円	
(3割)	780 円	
商品名	商品番号	商品コード
スムーズトイレ用 両手すり	27-8175-1	00980-000431
ご利用者負担額 (1割)	314 円	月額レンタル料金 3,140 円
(2割)	628 円	
(3割)	942 円	

ルーツ スモールタイプ

モルテン

トイレ 立ち座り



立ち上がりしやすい
手すり位置



トイレで立つ・座るの動作
簡単な清掃で
常に衛生的

狭いスペースでの立つ・座るの動作をサポート

商品名	商品番号	商品コード
スモールタイプ(片手すり仕様)	27-6801-1	00054-000216
ご利用者負担額 (1割)	260 円	月額レンタル料金 2,600 円
(2割)	520 円	
(3割)	780 円	
商品名	商品番号	商品コード
スモールタイプ(両手すり仕様)	27-6832-1	00054-000217
ご利用者負担額 (1割)	344 円	月額レンタル料金 3,440 円
(2割)	688 円	
(3割)	1,032 円	

アットグリップトイレサポート

アロン化成

どんな便器にもトイレ環境にも置ける「置くだけ」タイプ

トイレ 立ち座り 座位保持 移乗



手すりの位置を前後左右に調節できます

左右調節(ひじ掛け内寸) 支柱を180度回転させることでひじ掛け内寸を調節できます。

前後調節 支柱の固定位置を変えることで前後に調節できます。

狭 座位保持に 43cm

広 ゆったり 48cm

ペーパーホルダーや温水洗浄便座のリモコンも回避できます。

ベーシック 6cm

ベーシックよりも+8cm

※片側の支柱だけを外側に取り付けることもできます

※便器先端からひじ掛け先端までの距離

商品名	商品番号	商品コード
トイレサポート H-S	27-7681-1	00221-000577
幅66×奥行47×高さ56・59・62・65cm 重量:約11.8kg		
ご利用者負担額 (1割)	260 円	月額レンタル料金 2,600 円
(2割)	520 円	
(3割)	780 円	

商品名	商品番号	商品コード
トイレサポート H-T	27-7682-1	00221-000578
幅66×奥行47×高さ56・59・62・65cm 重量:約14.6kg		
ご利用者負担額 (1割)	314 円	月額レンタル料金 3,140 円
(2割)	628 円	
(3割)	942 円	

洋式トイレ用スライド手すり(ステンレス)

パナソニックエイジフリー



重さ
8.5
kg

トイレ 立ち座り 移乗 座位保持

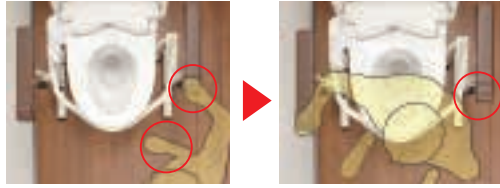

脚部が出ていないので、トイレにスムーズに近づくことができます。後方にスライドさせたひじ掛けが残るので安心安全に移乗できます。ひじ掛けが後方にスライドするので、移乗動作を妨げません。

取り付け可能な便器 (Aの寸法が26cm~40cmの便器 (Aは床から30cmの高さの便器の最大幅))

- 家庭用洋式トイレにのみ、取り付けをご使用ください。
- ご使用になる前に、取り付け可能な便器であるかをご確認の上、取り付けを行ってください。
- 樹脂製便器には取り付けしないでください。

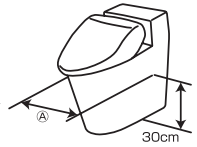

商品名	商品番号	商品コード
洋式トイレ用スライド手すり(ステンレス)	27-6633-1	00980-000191
サイズ:幅65×奥行45cm	ひじ掛け高さ:58~74cm(9段階)	ひじ掛け長さ:33cm
ご利用者負担額 (1割)	314円	(2割) 628円 (3割) 942円
		月額レンタル料金 3,140円

床ずれ
防止用具

体位
変換器

認知症
老人徘徊
感知機器

手すり

安寿洋式トイレ用フレーム S-はねあげR-2

アロン化成



重さ
9.8
kg

トイレ 立ち座り 移乗 座位保持

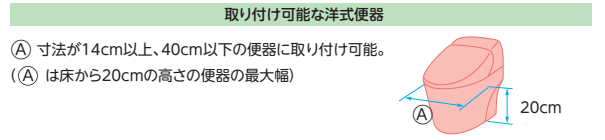
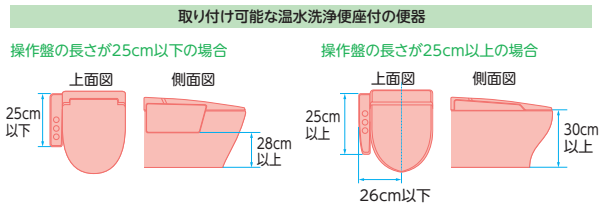

商品名	商品番号	商品コード
木製ひじ掛けタイプ	27-6625-1	00221-000450
サイズ:幅66×奥行55cm	ひじ掛け高さ:55~70cm	ひじ掛け長さ:40cm
ご利用者負担額 (1割)	314円	(2割) 628円 (3割) 942円
		月額レンタル料金 3,140円

商品名	商品番号	商品コード
プラスチック製ひじ掛けタイプ	27-6626-1	00221-000451
サイズ:幅66×奥行55cm	ひじ掛け高さ:55~70cm	ひじ掛け長さ:40.5cm
ご利用者負担額 (1割)	314円	(2割) 628円 (3割) 942円
		月額レンタル料金 3,140円

歩行
補助杖

歩行器

車椅子・
車椅子
付属品

スロープ

洋式トイレ用ベストサポート手すり ひじ掛けはねあげ

シコク



重さ
約7.4
kg

トイレ 立ち座り
座位保持 移乗

SA手すり

シコク



重さ
約17.5
kg

トイレ 歩行 立ち座り
移乗 座位保持 立位保持

- U字補助手すりを使用することで便器前空間のケアが1台でできます。
- 便器までの移動、方向転換、便器からの立ち座りなど、一連の動作を補助します。
- U字補助手すりに寄りかかることで、立位が安定し、着脱衣時の介助がよりスムーズに行えます。

便器の幅に合わせてフレームを調整できるため、あらゆる大きさの便器に対応可能。簡単に設置でき、使用者に優しい手すりです。

商品名	商品番号	商品コード
ひじ掛けはねあげ	27-6796-1	01235-000008
ひじ掛け長さ:40cm		
ご利用者負担額 (1割)	334円	(2割) 668円 (3割) 1,002円
		月額レンタル料金 3,340円

商品名	商品番号	商品コード
SA手すり	27-7254-1	01235-000225
ご利用者負担額 (1割)	522円	(2割) 1,044円 (3割) 1,566円
		月額レンタル料金 5,220円

介護保険
購入
対象品

販売品

情報

手すり

床ずれ
防止用具

体位
変換器

認知症
老人徘徊
感知機器

手すり

歩行
補助杖

歩行器

車椅子・
車椅子
付属品

スロープ

移動用
リフト・
つり具

介護保険
購入
対象品

販売品

情報

あがりかまち用たちあっぷ ステップ台付/ステップ台無し

⚠️ 予測できない行動をとられる利用者（認知症など）や、自力で危険な状態から回避できない利用者につきましては、使用をお控えください。
あがりかまちに置くだけで手すりが完成します。

玄関 歩行

矢崎化工

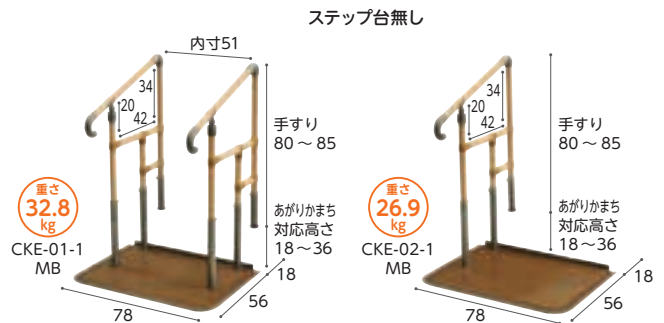

※地域によっては介護保険を適用できない場合もあります。

商品名	商品番号	商品コード
両手すり CKE-01	27-6495-1	00055-000105
ご利用者負担額 (1割)	470 円	月額レンタル料金
(2割)	940 円	
(3割)	1,410 円	4,700 円
商品名	商品番号	商品コード
片手すり CKE-02	27-6496-1	00055-000106
ご利用者負担額 (1割)	418 円	月額レンタル料金
(2割)	836 円	
(3割)	1,254 円	4,180 円

商品名	商品番号	商品コード
両手すり CKE-01-1	27-6538-1	00055-000109
ご利用者負担額 (1割)	470 円	月額レンタル料金
(2割)	940 円	
(3割)	1,410 円	4,700 円
商品名	商品番号	商品コード
片手すり CKE-02-1	27-6539-1	00055-000110
ご利用者負担額 (1割)	418 円	月額レンタル料金
(2割)	836 円	
(3割)	1,254 円	4,180 円

あがりかまち用たちあっぷ

玄関 歩行

矢崎化工



⚠️ 予測できない行動をとられる利用者（認知症など）や、自力で危険な状態から回避できない利用者につきましては、使用をお控えください。

商品名	商品番号	商品コード
両手すり CKE-03 MB	27-6497-1	00055-000107
ご利用者負担額 (1割)	470 円	月額レンタル料金
(2割)	940 円	
(3割)	1,410 円	4,700 円
商品名	商品番号	商品コード
片手すり CKE-04 MB	27-6536-1	00055-000108
ご利用者負担額 (1割)	418 円	月額レンタル料金
(2割)	836 円	
(3割)	1,254 円	4,180 円

あがりかまち用たちあっぷミニ スライドベース付/スライドベース無し

⚠️ 予測できない行動をとられる利用者（認知症など）や、自力で危険な状態から回避できない利用者につきましては、使用をお控えください。

玄関 歩行

矢崎化工

あがりかまちの段差昇降をサポート。ベースが小さいので集合住宅の玄関にも対応いたします。

握り手直径 3.2cm

対応するあがりかまちの高さ 4~18cm

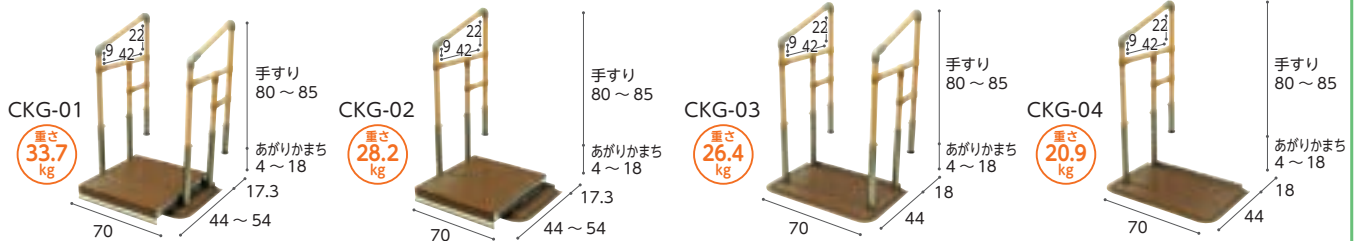

商品名	商品番号	商品コード
スライドベース付 両手すり CKG-01	27-6711-1	00055-000123
スライドベースの長さ: 44~54cm 重さ: 33.7kg		
ご利用者負担額 (1割)	576 円	月額レンタル料金
(2割)	1,152 円	
(3割)	1,728 円	5,760 円
商品名	商品番号	商品コード
スライドベース付 片手すり CKG-02	27-6712-1	00055-000124
スライドベースの長さ: 44~54cm 重さ: 28.2kg		
ご利用者負担額 (1割)	502 円	月額レンタル料金
(2割)	1,004 円	
(3割)	1,506 円	5,020 円

商品名	商品番号	商品コード
スライドベース無し 両手すり CKG-03	27-6713-1	00055-000125
重さ: 26.4kg		
ご利用者負担額 (1割)	470 円	月額レンタル料金
(2割)	940 円	
(3割)	1,410 円	4,700 円
商品名	商品番号	商品コード
スライドベース無し 片手すり CKG-04	27-6714-1	00055-000126
重さ: 20.9kg		
ご利用者負担額 (1割)	418 円	月額レンタル料金
(2割)	836 円	
(3割)	1,254 円	4,180 円

BS小路/BS小路SS

シコク

設置が難しい小さな玄関にもスペースを気にせず設置できます。



屋内 玄関 立ち座り 移乗 立位保持

●コンパクトに設置でき、日常動作に安心をコンパクトな手すりのため、場所を取らず、住環境を広く使え、転倒防止に繋がります。シックな色調で、落ち着いた雰囲気演出します。

●ステップ台を取り付ける事で上がりかまちなどの段差の上り下りを補助します。

●ステップ台の高さは3段階の調節が可能です。

商品名	商品番号	商品コード
BS小路	27-7862-1	01235-000250
手すり部直径: 3.2cm		
ご利用者負担額 (1割)	366円	月額レンタル料金 3,660円
(2割)	732円	(3割) 1,098円
商品名	商品番号	商品コード
BS小路SS	27-8093-1	01235-000256
ご利用者負担額 (1割)	366円	月額レンタル料金 3,660円
(2割)	732円	(3割) 1,098円

床ずれ
防止用具

体位
変換器

認知症
老人徘徊
感知機器

手すり

玄関用自在手すり ツインディ

パナソニックエイジフリー

あがりかまの上部、下部の手すりがそれぞれ独立して調整できます。

⚠️ 予測できない行動をとられる利用者(認知症など)や、自力で危険な状態から回避できない利用者につきましては、使用をお控えください。

玄関 段差解消 立位保持 歩行

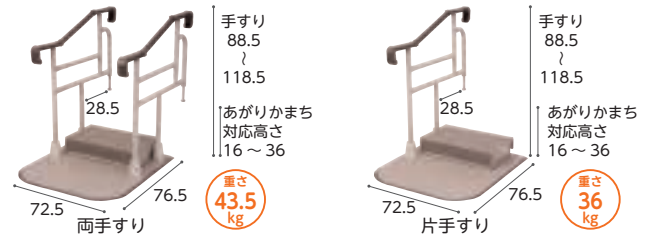
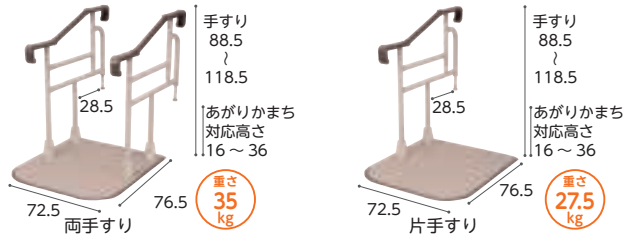

商品名	商品番号	商品コード
両手すり (踏み台無し)	27-6688-1	00980-000205
重さ: 35kg		
ご利用者負担額 (1割)	470円	月額レンタル料金 4,700円
(2割)	940円	(3割) 1,410円
商品名	商品番号	商品コード
片手すり (踏み台無し)	27-6690-1	00980-000207
重さ: 27.5kg		
ご利用者負担額 (1割)	366円	月額レンタル料金 3,660円
(2割)	732円	(3割) 1,098円

商品名	商品番号	商品コード
両手すり (踏み台付き)	27-6687-1	00980-000204
ステップ台高さ: 10.8・12.6・14.4・16.2・18cm 重さ: 43.5kg		
ご利用者負担額 (1割)	470円	月額レンタル料金 4,700円
(2割)	940円	(3割) 1,410円
商品名	商品番号	商品コード
片手すり (踏み台付き)	27-6689-1	00980-000206
ステップ台高さ: 10.8・12.6・14.4・16.2・18cm 重さ: 36kg		
ご利用者負担額 (1割)	366円	月額レンタル料金 3,660円
(2割)	732円	(3割) 1,098円

歩行
補助杖

歩行器

車椅子・
車椅子
付属品

スロープ

移動用
リフト・
つり具

ステップバー框

玄関 段差解消

タマツ



商品名	商品番号	商品コード
03 (踏み台付)	27-6825-1	00837-000015
本体重さ: 26kg (踏み台重さ: 10kg含む)		
ご利用者負担額 (1割)	418円	月額レンタル料金 4,180円
(2割)	836円	(3割) 1,254円
商品名	商品番号	商品コード
02 (踏み台無し・専用安定板付)	27-6673-1	00837-000010
本体重さ: 26kg (安定板重さ: 10kg含む)		
ご利用者負担額 (1割)	418円	月額レンタル料金 4,180円
(2割)	836円	(3割) 1,254円

すりてあキュートZ STC-1/STC-2

屋内 立ち座り

立位保持

タマツ



商品名	商品番号	商品コード
片手すり STC-1	27-6820-1	00837-000016
ご利用者負担額 (1割)	314円	月額レンタル料金 3,140円
(2割)	628円	(3割) 942円
商品名	商品番号	商品コード
両手すり STC-2	27-6821-1	00837-000017
ご利用者負担額 (1割)	470円	月額レンタル料金 4,700円
(2割)	940円	(3割) 1,410円

立ち座り、移動の支えとして、お使いいただけます。

介護保険
購入
対象品

販売品

情報

たよれールSOTOE/たよれールSOTOE スリム型 ト型

⚠ 予測できない行動をとられる利用者（認知症など）や、自力で危険な状態から回避できない利用者につきましては、使用をお控えください。

屋外 屋内 玄関 段差解消 歩行

床ずれ
防止用具

体位
変換器

認知症
老人徘徊
感知機器

手すり

歩行
補助杖

歩行器

車椅子・
車椅子
付属品

スロープ

移動用
リフト・
つり具

介護保険
購入
対象品

販売品

情報

マツバ

屋内・屋外どちらでも使える
据置き式手すりです。



重さ
約17.8
kg

片手すり
BZK-01(N)



手すりをプレート中央
に設置すれば左・右ど
ちらでも利き手で使用
できます。

重さ
約20.6
kg

両手すり
BZK-02(N)

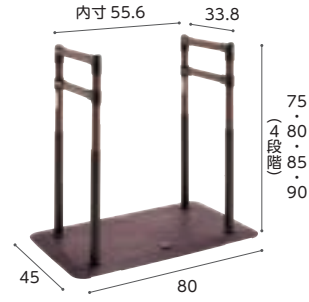

伸縮式手すり
(寸法は芯々)
①57~70
②70~90
③90~120
④120~160

① 重さ
約19.3
kg
② 重さ
約19.5
kg
③ 重さ
約19.8
kg
④ 重さ
約20.3
kg

片手すり
BZK-01S(N)



伸縮式手すり
(寸法は芯々)
①57~70
②70~90
③90~120
④120~160

① 重さ
約23.6
kg
② 重さ
約24
kg
③ 重さ
約24.6
kg
④ 重さ
約25.6
kg

両手すり
BZK-02S(N)



伸縮式手すり
(寸法は芯々)
①57~70
②70~90
③90~120
④120~160

① 重さ
約20.1
kg
② 重さ
約20.5
kg
③ 重さ
約21.1
kg
④ 重さ
約22.1
kg

両手すり
BZK-045(N)



スリム型



●設置・連結時の注意事項●

- ・スリム型は単体でのご使用はできません。
- ・スリム型のみでの連結設置はしないでください。
- ・必ず標準型を1台含んで連結を行ってください。
- ・2連結の場合、スリム型手すりとはたれールEKIに角度をつけないでください。
- ・(片手すり・両手すり共通)
- ・3連結以上の片手すりの場合、端部のスリム型手すりとはたれールEKIに角度をつけないでください。

商品名	商品番号	商品コード
片手すり(BZK-01(N))	27-7387-1	01265-000248
幅80×奥行45×高さ75・80・85・90cm 重さ：約17.8kg		

ご利用者負担額 (1割)	(2割)	月額レンタル料金
418円	836円	4,180円
(3割)	1,254円	

商品名	商品番号	商品コード
片手すりト型570~700(BZK-01S(N))	27-7389-1	01265-000250
幅80×高さ75・80・85・90cm 重さ：約19.3kg		

商品名	商品番号	商品コード
片手すりト型700~900(BZK-01S(N))	27-7390-1	01265-000250
幅80×高さ75・80・85・90cm 重さ：約19.5kg		

商品名	商品番号	商品コード
片手すりト型900~1200(BZK-01S(N))	27-7391-1	01265-000250
幅80×高さ75・80・85・90cm 重さ：約19.8kg		

ご利用者負担額 (1割)	(2割)	月額レンタル料金
418円	836円	4,180円
(3割)	1,254円	

商品名	商品番号	商品コード
片手すりト型1200~1600(BZK-01S(N))	27-8222-1	01265-000304
幅80×高さ75・80・85・90cm 重さ：約20.3kg		

ご利用者負担額 (1割)	(2割)	月額レンタル料金
418円	836円	4,180円
(3割)	1,254円	

商品名	商品番号	商品コード
スリム型片手すりト型570~700(BZK-03S(N))	27-7512-1	01265-000260
幅80×高さ75・80・85・90cm 重さ：約16.2kg		

商品名	商品番号	商品コード
スリム型片手すりト型700~900(BZK-03S(N))	27-7513-1	01265-000260
幅80×高さ75・80・85・90cm 重さ：約16.4kg		

商品名	商品番号	商品コード
スリム型片手すりト型900~1200(BZK-03S(N))	27-7514-1	01265-000260
幅80×高さ75・80・85・90cm 重さ：約16.7kg		

ご利用者負担額 (1割)	(2割)	月額レンタル料金
418円	836円	4,180円
(3割)	1,254円	

商品名	商品番号	商品コード
スリム型片手すりト型1200~1600(BZK-03S(N))	27-8226-1	01265-000307
幅80×高さ75・80・85・90cm 重さ：約17.2kg		

ご利用者負担額 (1割)	(2割)	月額レンタル料金
418円	836円	4,180円
(3割)	1,254円	

商品名	商品番号	商品コード
両手すり(BZK-02(N))	27-7388-1	01265-000251
幅80×奥行45×高さ75・80・85・90cm 重さ：約20.6kg		

ご利用者負担額 (1割)	(2割)	月額レンタル料金
522円	1,044円	5,220円
(3割)	1,566円	

商品名	商品番号	商品コード
両手すりト型570~700(BZK-02S(N))	27-7392-1	01265-000252
幅80×高さ75・80・85・90cm 重さ：約23.6kg		

商品名	商品番号	商品コード
両手すりト型700~900(BZK-02S(N))	27-7393-1	01265-000252
幅80×高さ75・80・85・90cm 重さ：約24kg		

商品名	商品番号	商品コード
両手すりト型900~1200(BZK-02S(N))	27-7394-1	01265-000252
幅80×高さ75・80・85・90cm 重さ：約24.6kg		

ご利用者負担額 (1割)	(2割)	月額レンタル料金
576円	1,152円	5,760円
(3割)	1,728円	

商品名	商品番号	商品コード
両手すりト型1200~1600(BZK-02S(N))	27-8223-1	01265-000306
幅80×高さ75・80・85・90cm 重さ：約25.6kg		

ご利用者負担額 (1割)	(2割)	月額レンタル料金
576円	1,152円	5,760円
(3割)	1,728円	

商品名	商品番号	商品コード
スリム型両手すりト型570~700(BZK-04S(N))	27-7515-1	01265-000262
幅80×高さ75・80・85・90cm 重さ：約20.1kg		

商品名	商品番号	商品コード
スリム型両手すりト型700~900(BZK-04S(N))	27-7516-1	01265-000262
幅80×高さ75・80・85・90cm 重さ：約20.5kg		

商品名	商品番号	商品コード
スリム型両手すりト型900~1200(BZK-04S(N))	27-7517-1	01265-000262
幅80×高さ75・80・85・90cm 重さ：約21.1kg		

ご利用者負担額 (1割)	(2割)	月額レンタル料金
576円	1,152円	5,760円
(3割)	1,728円	

商品名	商品番号	商品コード
スリム型両手すりト型1200~1600(BZK-04S(N))	27-8227-1	01265-000309
幅80×高さ75・80・85・90cm 重さ：約22.1kg		

ご利用者負担額 (1割)	(2割)	月額レンタル料金
576円	1,152円	5,760円
(3割)	1,728円	

税込価格で表記しています。(非課税 ※非課税と表記のない商品に限る) 単位:CM

サービスコード/手すり 介護給付:171007 予防給付:671007

ベッド・
ベッド
付属品

たよれールSOTOE highタイプ

屋外 屋内 玄関

マツバ

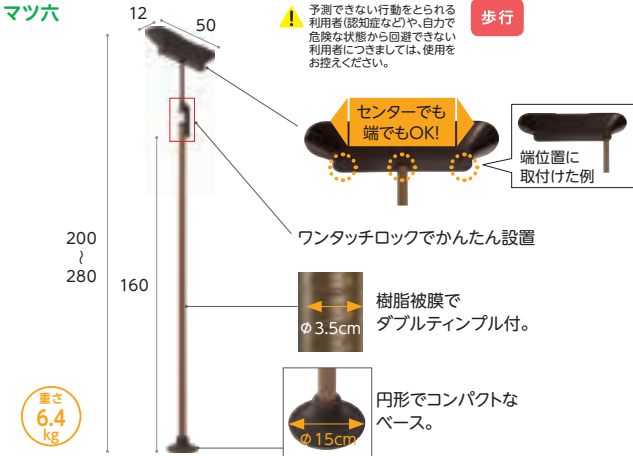

商品名	商品番号	商品コード
BZH-102	27-8351-1	01265-000301
ご利用者負担額 (1割)	366円	(2割) 732円 (3割) 1,098円
月額レンタル料金		3,660円

ルーツアウトドア ロングタイプ MNTPOLG

屋外 屋内 歩行

モルテン

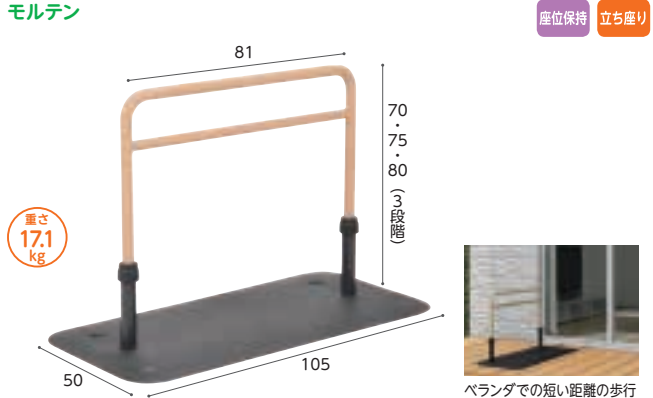

屋外にも置ける抜群の耐久性で、水に濡れても滑りにくい特殊表面加工。ベランダ、玄関周りでの歩行をサポート

商品名	商品番号	商品コード
アウトドア ロング	27-6805-1	00054-000218
ご利用者負担額 (1割)	314円	(2割) 628円 (3割) 942円
月額レンタル料金		3,140円

床ずれ
防止用具

体位
変換器

認知症
老人徘徊
感知機器

手すり

アットグリップ

アロン化成

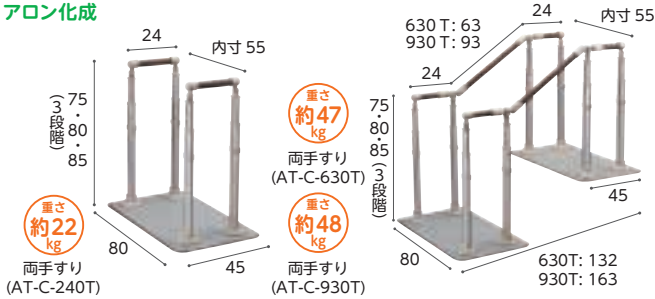

商品名	商品番号	商品コード
両手すり(AT-C-240T)	27-6965-1	00221-000543
幅80×奥行45×高さ75・80・85cm 重さ:約22kg		
ご利用者負担額 (1割)	732円	(2割) 1,464円 (3割) 2,196円
月額レンタル料金		7,320円
商品名	商品番号	商品コード
片手すり(AT-C-240)	27-6964-1	00221-000542
幅80×奥行45×高さ75・80・85cm 重さ:約19kg		
ご利用者負担額 (1割)	522円	(2割) 1,044円 (3割) 1,566円
月額レンタル料金		5,220円

屋外 屋内 玄関 段差解消 歩行 立ち座り 立位保持

商品名	商品番号	商品コード
両手すり(AT-C-630T)	27-6967-1	00221-000545
幅80×奥行132×高さ75・80・85cm 重さ:約47kg		
ご利用者負担額 (1割)	1,360円	(2割) 2,720円 (3割) 4,080円
月額レンタル料金		13,600円
商品名	商品番号	商品コード
片手すり(AT-C-630)	27-6966-1	00221-000544
幅80×奥行132×高さ75・80・85cm 重さ:約39kg		
ご利用者負担額 (1割)	1,100円	(2割) 2,200円 (3割) 3,300円
月額レンタル料金		11,000円
商品名	商品番号	商品コード
両手すり(AT-C-930T)	27-6824-1	00221-000501
幅80×奥行163×高さ75・80・85cm 重さ:約48kg		
ご利用者負担額 (1割)	1,360円	(2割) 2,720円 (3割) 4,080円
月額レンタル料金		13,600円
商品名	商品番号	商品コード
片手すり(AT-C-930)	27-6808-1	00221-000500
幅80×奥行163×高さ75・80・85cm 重さ:約39kg		
ご利用者負担額 (1割)	1,100円	(2割) 2,200円 (3割) 3,300円
月額レンタル料金		11,000円

歩行
補助杖

歩行器

車椅子・
車椅子
付属品

スロープ

移動用
リフト・
つり具

たちあっぷ540

矢崎化工



商品名	商品番号	商品コード
両手すりCKH-01 MGR	27-6656-1	00055-000127
にぎり手直径:3.4cm 重さ:34.7kg		
ご利用者負担額 (1割)	784円	(2割) 1,568円 (3割) 2,352円
月額レンタル料金		7,840円
商品名	商品番号	商品コード
ステップ台1段付(両手すり)	27-6662-1	00055-Z00010
にぎり手直径:3.4cm ステップ台高さ:(L)9・11・13・15cm 重さ:40.7kg		
ご利用者負担額 (1割)	784円	(2割) 1,568円 (3割) 2,352円
月額レンタル料金		7,840円
商品名	商品番号	商品コード
ステップ台2段付(両手すり)	27-6663-1	00055-Z00009
にぎり手直径:3.4cm ステップ台高さ:(L)9・11・13・15cm (H)21・25・29・33cm 重さ:50.3kg		
ご利用者負担額 (1割)	784円	(2割) 1,568円 (3割) 2,352円
月額レンタル料金		7,840円

⚠️ 予測できない行動をとられる利用者(認知症など)や、自力で危険な状態から回避できない利用者につきましては、使用をお控えください。

※ステップ台は地域によっては介護保険を適用できない場合があります。

商品名	商品番号	商品コード
片手すりCKH-02 MGR	27-6657-1	00055-000128
にぎり手直径:3.4cm 重さ:28.6kg		
ご利用者負担額 (1割)	628円	(2割) 1,256円 (3割) 1,884円
月額レンタル料金		6,280円
商品名	商品番号	商品コード
ステップ台1段付(片手すり)	27-6664-1	00055-Z00011
にぎり手直径:3.4cm ステップ台高さ:(L)9・11・13・15cm 重さ:34.6kg		
ご利用者負担額 (1割)	628円	(2割) 1,256円 (3割) 1,884円
月額レンタル料金		6,280円
商品名	商品番号	商品コード
ステップ台2段付(片手すり)	27-6665-1	00055-Z00012
にぎり手直径:3.4cm ステップ台高さ:(L)9・11・13・15cm (H)21・25・29・33cm 重さ:44.2kg		
ご利用者負担額 (1割)	628円	(2割) 1,256円 (3割) 1,884円
月額レンタル料金		6,280円

介護保険
購入
対象品

販売品

情報



歩行補助杖

杖の合わせ方

参考元：一般財団法人保健福祉広報協会発行「福祉機器選び方・使い方副読本 基本動作編」

腕 を垂直におろしたときの手首（とう骨もしくは尺骨茎状突起）の高さにグリップがくる長さ

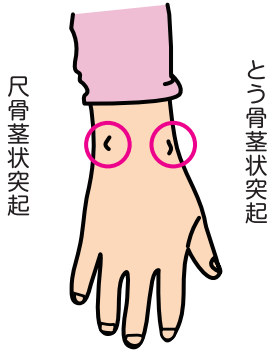

腕 を垂直に下して立位をとっているときの大転子（だいてんし）までの長さ

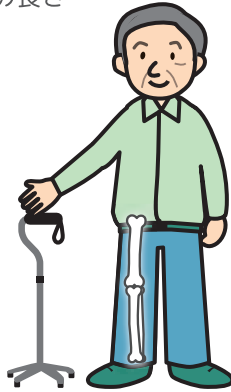

足 の小指の外側 15cm、前方 15cm のところに突いたとき、ひじがかかる曲がる（30°程度）長さ

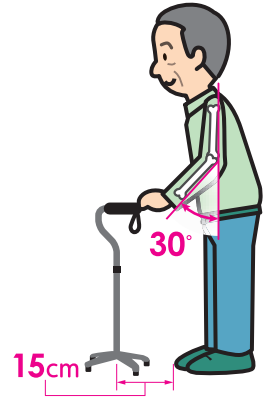

床ずれ
防止用具

体位
変換器

認知症
老人徘徊
感知機器

手すり

歩行
補助杖

楽スマ スリーベース R-101ブラック

ケイ・ホスピア

レ販
対象



最大幅 11.5

日本製
SGマーク取得

非課税

重さ
320g

<特長>

●超軽量

重くなりがちな多点杖で一本杖と変わらない320gという超軽量を実現しました。嬉しい軽さで使いやすさも抜群です！

●新構造の3面先ゴム

新しく設計されたホームベース形状の先ゴムが面で地面を捉えるので、抜群の安定性を実現しました。材質は滑りにくい合成ゴムを使用。さらに、摩耗しにくい新素材です。



超軽量で安定感抜群の3面式多点杖

商品名	商品番号	商品コード
R-101ブラック	24-5662-0	00875-000013
ご利用者負担額 (1割)	100円	月額レンタル料金 1,000円
	(2割)	200円
	(3割)	300円

歩行器

車椅子・
車椅子
付属品

スロープ

移動用
リフト・
つり具

介護保険
購入
対象品

販売品

情報

四点前後可動・固定式2ウェイステッキ

非課税

重さ
470g

ユーバ産業

レ販
対象



斜めに杖をついても前後に可動するので、地面に密着しながらより安定した歩行ができます。切り替えレバーで固定にすれば四点杖として使用可能。

商品名	商品番号	商品コード
TW-0128(ダークグレー)	24-5625-0	01096-000055
TW-0128(ブラウン)	24-5628-0	01096-000055
TW-0128(すずらん)	24-5629-0	01096-000055

ご利用者負担額 (1割)	100円	(2割) 200円	月額レンタル料金 1,000円
		(3割) 300円	

ケアリング多点杖S

非課税

重さ
約450g

ケアリング

レ販
対象

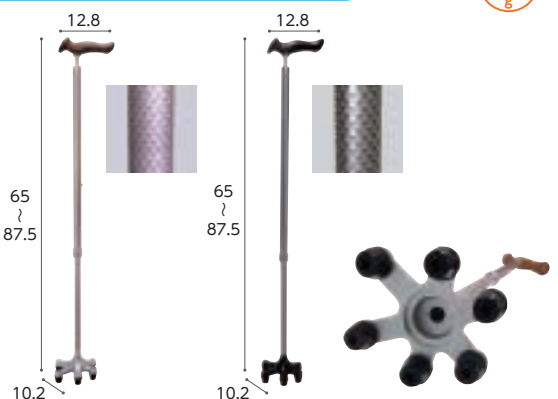

軽量で持ちやすい細首タイプです。杖先に安定感のある特殊ゴムを採用しています。

商品名	商品番号	商品コード
C033(ピンク)	24-5594-0	01765-000004
C032(グレー)	24-5593-0	01765-000004

ご利用者負担額 (1割)	100円	(2割) 200円	月額レンタル料金 1,000円
		(3割) 300円	

オールカーボンオッドケイン四点式

レ販対象 非課税 重量 約400g

島製作所



超軽量400gの4点杖です。最低高60.5cmで、身長の高い方にも対応します。

商品名	商品番号	商品コード
格子BR	24-5467-0	00576-000031
花柄NB	24-5473-0	00576-000031
カーボン柄NB	24-5477-0	00576-000031

ご利用者負担額 (1割)	100円	(2割)	200円	月額レンタル料金	1,000円
		(3割)	300円		

カーボン四点可動式スモールタイプ

非課税 重量 440g

島製作所

レ販対象



支柱が前後に可動し路面に接地しやすい為、屋外や坂道などでも使用可能です。左右両用。

商品名	商品番号	商品コード
74MC-3(カーボン柄グレー)	24-5510-0	00576-000033

ご利用者負担額 (1割)	100円	(2割)	200円	月額レンタル料金	1,000円
		(3割)	300円		

床ずれ
防止用具

体位
変換器

認知症
老人徘徊
感知機器

手すり

テイコブアルミ製4点杖

非課税 重量 590g

幸和製作所

レ販対象



アルミ製で軽量です。幅広くグリップ高さを調整可能なため、様々な身長の方に対応できます。左右両用。

商品名	商品番号	商品コード
ピンクフラワー	24-5496-0	00030-000097
ブラック	24-5470-0	00030-000097

ご利用者負担額 (1割)	100円	(2割)	200円	月額レンタル料金	1,000円
		(3割)	300円		

四点杖 CMS-40S

非課税 重量 980g

松永製作所

レ販対象



身長の高い方にも使いやすい長めのサイズ。左右両用。

商品名	商品番号	商品コード
CMS-40S	24-5303-0	00066-000222

ご利用者負担額 (1割)	100円	(2割)	200円	月額レンタル料金	1,000円
		(3割)	300円		

歩行
補助杖

歩行器

車椅子・
車椅子
付属品

スロープ

移動用
リフト・
つり具

サイドウォーカー MRB-02031

非課税 重量 1750g

ミキ

レ販対象

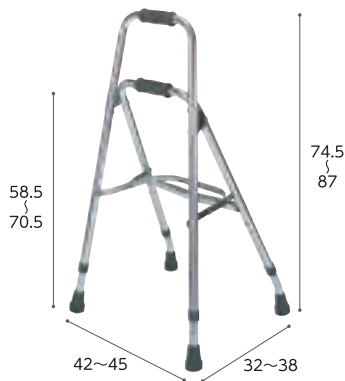

立ち上がりの支持や歩行バランスを保ち、体をしっかりサポート。歩行訓練にも。

商品名	商品番号	商品コード
MRB-02031	24-5304-0	00122-000118

折りたたみ時: 全幅41.5~44×奥行7×全高78~90.5cm

ご利用者負担額 (1割)	150円	(2割)	300円	月額レンタル料金	1,500円
		(3割)	450円		

コンパクトサイドケイン

非課税 重量 1.3kg

幸和製作所

レ販対象

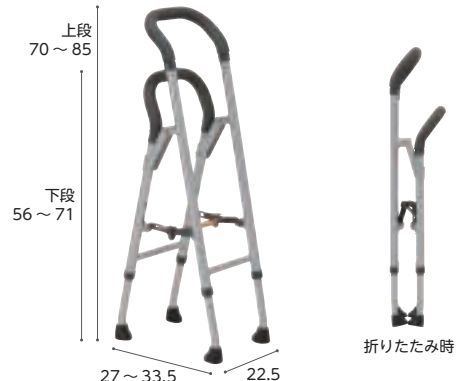

折りたたんでも自立するため、立てかける必要がなく、収納に便利です。

商品名	商品番号	商品コード
コンパクトサイドケイン	24-5545-0	00030-000151

折りたたみ時: 全幅22.5×奥行16.5×全高73cm

ご利用者負担額 (1割)	120円	(2割)	240円	月額レンタル料金	1,200円
		(3割)	360円		

介護保険
購入
対象品

販売品

情報



床ずれ
防止用具

体位
変換器

認知症
老人徘徊
感知機器

手すり

歩行
補助杖

歩行器

車椅子・
車椅子
付属品

スロープ

移動用
リフト・
つり具

介護保険
購入
対象品

販売品

情報

歩行器の使い方

固定型

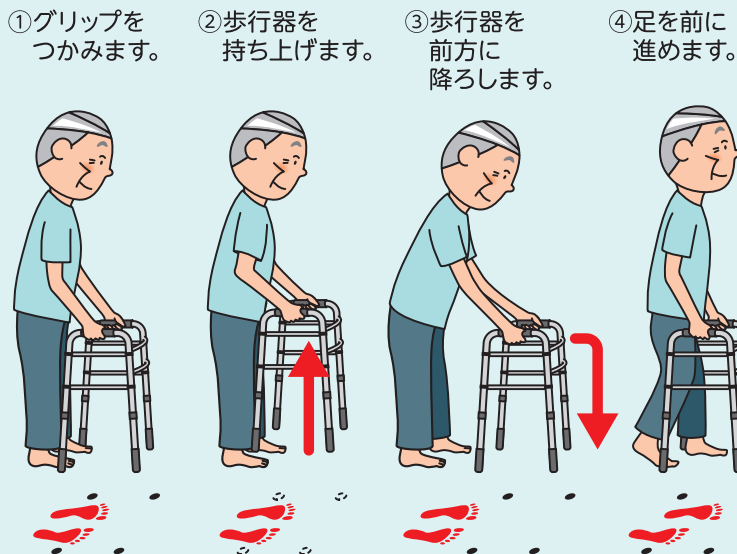

交互式

①グリップを握ります。



②左アームを前に出します。



③右足を前に出します。



④左足を前に出します。



⑤右アームを前に出します。



⑥左足を前に出します。



⑦右足を前に出します。



②～⑦を繰り返します。

キャスター付き

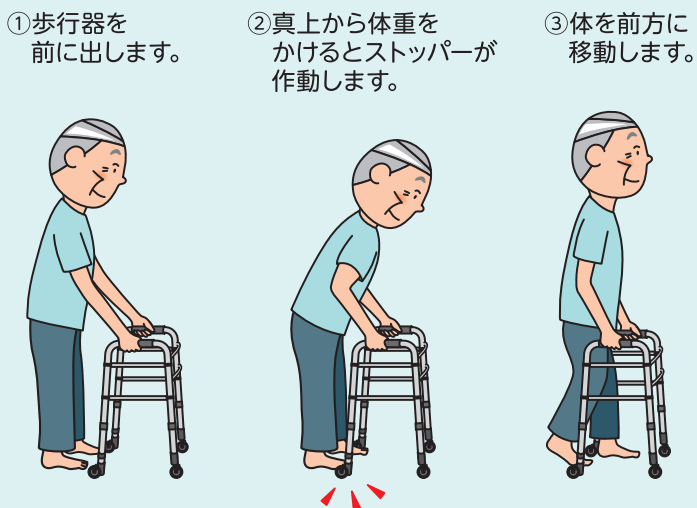

歩行車

馬蹄型歩行器

歩行器を握るのではなく、腕や脇をかけて体を支えながら歩くことができます



四輪歩行器

グリップが握りやすく、休憩しながら歩くことができます

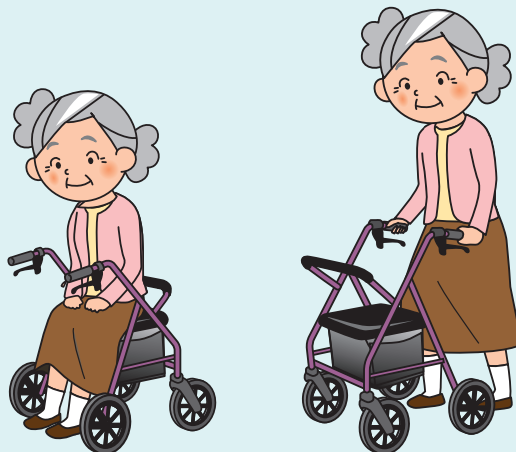

アルコー1S型

星光医療器製作所

非課税 折りたたみ 重さ 12.4kg
屋内 屋外

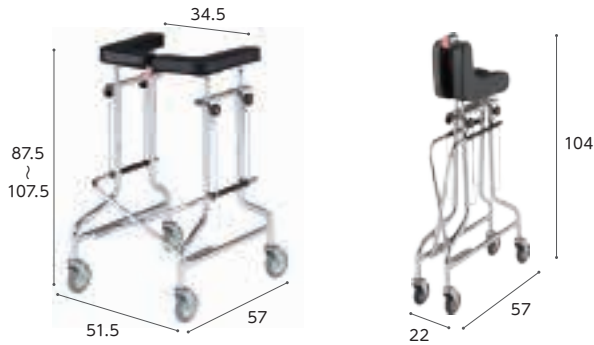

簡単に折りたためる馬蹄型コンパクト歩行車。

商品名	商品番号	商品コード
アルコー1S型	23-5527-0	00125-000011
折りたたみ時: 全幅 22×奥行 57×全高 104cm キャスター: 直径 11cm		
ご利用者負担額 (1割)	300円	(2割) 600円 (3割) 900円
月額レンタル料金		3,000円

アルコー1G-T型

星光医療器製作所

非課税 折りたたみ 重さ 13.6kg
屋内 屋外



狭い場所でも移動しやすいコンパクトタイプ。抵抗器付により歩行速度が調整可能です。

商品名	商品番号	商品コード
アルコー1G-T型	23-5534-0	00125-000021
折りたたみ時: 幅 22×奥行 57×高さ 87.5~107.5cm キャスター: 約 4インチ		
ご利用者負担額 (1割)	400円	(2割) 800円 (3割) 1,200円
月額レンタル料金		4,000円

床ずれ
防止用具

体位
変換器

認知症
老人徘徊
感知機器

手すり

アルコーSK型mini

星光医療器製作所

非課税 折りたたみ 重さ 11.8kg
屋内 屋外



在宅等狭い環境でも使用しやすいサイズです。

商品名	商品番号	商品コード
アルコーSK型mini	23-6379-0	00125-000087
キャスター: 約4インチ		
ご利用者負担額 (1割)	400円	(2割) 800円 (3割) 1,200円
月額レンタル料金		4,000円

室内用歩行車 トレウォークスリム

日進医療器

非課税 折りたたみ 重さ 12.1kg
屋内 屋外



高さ調整がワンタッチレバー式で手問はず。STOPパーハンドルつきの、手軽に扱える歩行車です。

商品名	商品番号	商品コード
トレウォークスリム	23-5782-0	00175-000283
キャスター: 前輪約 6インチ、後輪約 4インチ		
ご利用者負担額 (1割)	300円	(2割) 600円 (3割) 900円
月額レンタル料金		3,000円

歩行
補助杖

歩行器

車椅子・
車椅子
付属品

スロープ

移動用
リフト・
つり具

アルコーDX(デラックス)

星光医療器製作所

非課税 折りたたみ 重さ 11.8kg
屋内 屋外

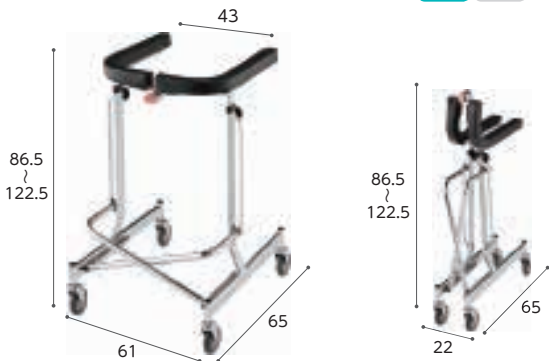

ベッド下部に脚部が入り、歩行器を手前に寄せて立ち座りができます。

商品名	商品番号	商品コード
アルコーDX	23-0613-0	00125-000007
折りたたみ時: 幅 22×奥行 65×高さ 86.5~122.5cm キャスター: 4インチ		
ご利用者負担額 (1割)	300円	(2割) 600円 (3割) 900円
月額レンタル料金		3,000円

セーフティーアームUタイプウォーカー

イーストアイ

非課税 折りたたみ
屋内 屋外

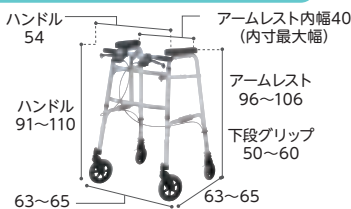

商品名	商品番号	商品コード
大型アームレストタイプ	23-5907-0	00465-000056
折りたたみ時: 幅68×奥行20×高さ96cm 重量: 7.4kg 前輪7インチ、後輪5インチ		
ご利用者負担額 (1割)	300円	(2割) 600円 (3割) 900円
月額レンタル料金		3,000円

センターパッドをつけると上肢保持歩行器として使用できます。
※折りたたむ場合はセンターパッドを取り外してください。
※センターパッドを取り付けた場合、本体は課税対象商品となります。

商品名	商品番号	商品コード
大型アームレストタイプ(センターパッド仕様)	23-5909-0	00465-000105
重量: 8.4kg 前輪7インチ、後輪5インチ		
ご利用者負担額 (1割)	314円	(2割) 628円 (3割) 942円
月額レンタル料金		3,140円

介護保険
購入
対象品

販売品

情報



歩行器

床ずれ
防止用具

体位
変換器

認知症
老人徘徊
感知機器

手すり

歩行
補助杖

歩行器

車椅子・
車椅子
付属品

スロープ

移動用
リフト・
つり具

介護保険
購入
対象品

販売品

情報

セーフティーアームウォーカー

イーストアイ

基本の固定型。持ち上げる動作を繰り返すことで手のリハビリにもなります。

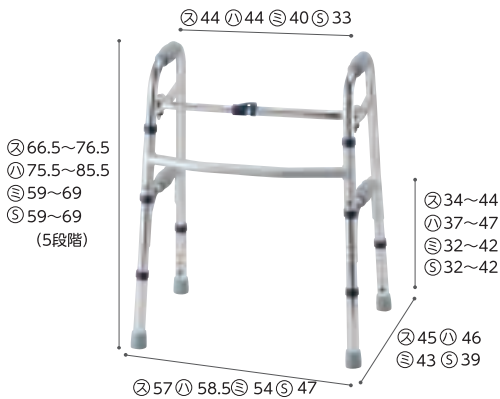

単位：cm

※セーフティーアームウォーカーは、②：スタンダードタイプ、①：ハイタイプ、③：ミニタイプ、④：SSタイプの4サイズより選択できます。

販売
対象

非課税
折り
たたみ

重さ
2.8
kg
重さ
3.0
kg
重さ
2.7
kg
重さ
2.5
kg
スタンダード ハイ ミニ SS

屋内 屋外

商品名	商品番号	商品コード
スタンダードタイプ	23-5516-0	00465-000036
折りたたみ時：幅56×奥行11×高さ68cm 重さ：2.8kg		
ご利用者負担額 (1割)	200円 (2割) 400円 (3割) 600円	月額レンタル料金 2,000円

屋内 屋外

商品名	商品番号	商品コード
ハイタイプ	23-5761-0	00465-000099
折りたたみ時：幅58×奥行11×高さ77cm 重さ：3.0kg		
ご利用者負担額 (1割)	200円 (2割) 400円 (3割) 600円	月額レンタル料金 2,000円

屋内 屋外

商品名	商品番号	商品コード
ミニタイプ	23-5506-0	00465-000037
折りたたみ時：幅54×奥行10×高さ60.5cm 重さ：2.7kg		
ご利用者負担額 (1割)	200円 (2割) 400円 (3割) 600円	月額レンタル料金 2,000円

屋内 屋外

商品名	商品番号	商品コード
SSタイプ	23-5742-0	00465-000043
折りたたみ時：幅45.5×奥行10.5×高さ60cm 重さ：2.5kg ※室内専用です。		
ご利用者負担額 (1割)	200円 (2割) 400円 (3割) 600円	月額レンタル料金 2,000円

セーフティーアームウォーカー Cタイプ

イーストアイ

前輪は1方向に固定。少しずつつっくりと歩行・方向転換をサポートします。

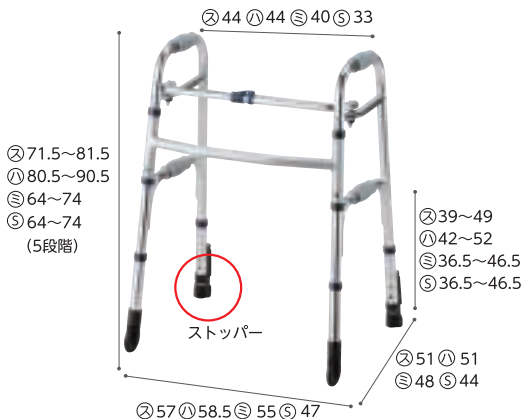

単位：cm

※セーフティーアームウォーカーCタイプは、②：スタンダードタイプ、①：ハイタイプ、③：ミニタイプ、④：SSタイプの4サイズより選択できます。

前輪

後輪

非課税
折り
たたみ

重さ
3.1
kg
重さ
3.3
kg
重さ
2.9
kg
重さ
2.7
kg
スタンダード ハイ ミニ SS

屋内 屋外

商品名	商品番号	商品コード
スタンダードタイプ	23-5552-0	00465-000025
折りたたみ時：幅60×奥行11×高さ73.5cm 重さ：3.1kg キャスター：3インチ		
ご利用者負担額 (1割)	200円 (2割) 400円 (3割) 600円	月額レンタル料金 2,000円

商品名	商品番号	商品コード
ハイタイプ	23-5925-0	00465-000047
折りたたみ時：幅61×奥行11×高さ82.5cm 重さ：3.3kg キャスター：3インチ		
ご利用者負担額 (1割)	200円 (2割) 400円 (3割) 600円	月額レンタル料金 2,000円

商品名	商品番号	商品コード
ミニタイプ	23-5507-0	00465-000040
折りたたみ時：幅57×奥行10×高さ66cm 重さ：2.9kg キャスター：3インチ		
ご利用者負担額 (1割)	200円 (2割) 400円 (3割) 600円	月額レンタル料金 2,000円

商品名	商品番号	商品コード
SSタイプ	23-5743-0	00465-000044
折りたたみ時：幅49×奥行10.5×高さ65.5cm 重さ：2.7kg キャスター：3インチ		
ご利用者負担額 (1割)	200円 (2割) 400円 (3割) 600円	月額レンタル料金 2,000円

セーフティーアームウォーカー Mタイプ

イーストアイ

前輪スイングキャスターは小回りがきき、スムーズな歩行をサポートします。

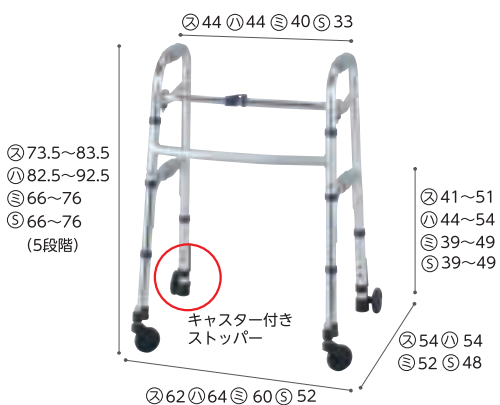

単位：cm

※セーフティーアームウォーカーMタイプは、②：スタンダードタイプ、①：ハイタイプ、③：ミニタイプ、④：SSタイプの4サイズより選択できます。

前輪

後輪

非課税
折り
たたみ

重さ
3.5
kg
重さ
3.7
kg
重さ
3.3
kg
重さ
3.1
kg
スタンダード ハイ ミニ SS

屋内 屋外

商品名	商品番号	商品コード
スタンダードタイプ	23-5542-0	00465-000039
折りたたみ時：幅63×奥行11×高さ76.5cm 重さ：3.5kg キャスター：3インチ		
ご利用者負担額 (1割)	200円 (2割) 400円 (3割) 600円	月額レンタル料金 2,000円

商品名	商品番号	商品コード
ハイタイプ	23-5832-0	00465-000048
折りたたみ時：幅64.5×奥行12×高さ85cm 重さ：3.7kg キャスター：3インチ		
ご利用者負担額 (1割)	200円 (2割) 400円 (3割) 600円	月額レンタル料金 2,000円

商品名	商品番号	商品コード
ミニタイプ	23-5508-0	00465-000041
折りたたみ時：幅61×奥行10×高さ68cm 重さ：3.3kg キャスター：3インチ		
ご利用者負担額 (1割)	200円 (2割) 400円 (3割) 600円	月額レンタル料金 2,000円

商品名	商品番号	商品コード
SSタイプ	23-5744-0	00465-000045
折りたたみ時：幅52×奥行12.5×高さ68cm 重さ：3.1kg キャスター：3インチ		
ご利用者負担額 (1割)	200円 (2割) 400円 (3割) 600円	月額レンタル料金 2,000円

セーフティーアームウォーカー Gタイプ

非課税 折りたたみ
屋内 屋外

イーストアイ

溝にはまりにくい幅広キャスター。
6輪タイヤで安定した歩行をサポートします。

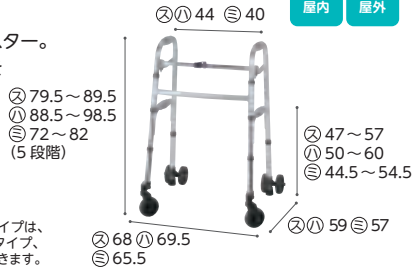

※セーフティーアームウォーカーGタイプは、
②:スタンダードタイプ、①:ハイタイプ、
⑤:ミニタイプの3サイズより選択できます。

商品名	商品番号	商品コード
スタンダードタイプ	23-5551-0	00465-000038
折りたたみ時:幅64×奥行13.5×高さ82.5cm 重さ:4.8kg キャスター:4インチ		
商品名	商品番号	商品コード
ハイタイプ	23-5930-0	00465-000046
折りたたみ時:幅66×奥行13.5×高さ91.5cm 重さ:5kg キャスター:4インチ		
商品名	商品番号	商品コード
ミニタイプ	23-5505-0	00465-000027
折りたたみ時:幅62×奥行13.5×高さ75cm 重さ:4.5kg キャスター:4インチ		
ご利用者負担額 (1割)	200円	月額レンタル料金
	(2割) 400円	2,000円
	(3割) 600円	

アルコー10型M-D

非課税 折りたたみ 重さ 3.0kg
屋内 屋外

星光医療器製作所



後脚を適度な抵抗がかかるソリ足にして、歩行速度を抑制します

商品名	商品番号	商品コード
アルコー10型M-D	23-6633-0	00125-000096
折りたたみ時:幅58×奥行26×高さ77.5~89.5cm 重さ:3.0kg		
ご利用者負担額 (1割)	200円	月額レンタル料金
	(2割) 400円	2,000円
	(3割) 600円	

床ずれ
防止用具

体位
変換器

認知症
老人徘徊
感知機器

手すり

MgウォーカーII型

非課税 折りたたみ 重さ 1.8~1.9kg
屋内 屋外

田辺プレス

レ販
対象

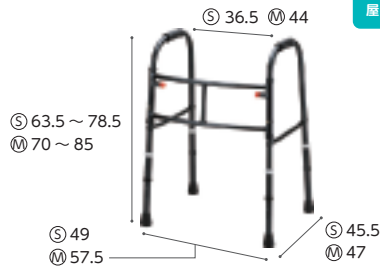

脚部が太く、大きく、安定した構造です。1cm刻みで高さ調節ができます。

商品名	商品番号	商品コード
Sサイズ	23-5846-0	01105-000011
折りたたみ時:幅49×奥行約10×高さ63.5~78.5cm 重さ:1.8kg		
ご利用者負担額 (1割)	200円	月額レンタル料金
	(2割) 400円	2,000円
	(3割) 600円	
商品名	商品番号	商品コード
Mサイズ	23-5845-0	01105-000030
折りたたみ時:幅57.5×奥行約9×高さ70~85cm 重さ:1.9kg		
ご利用者負担額 (1割)	200円	月額レンタル料金
	(2割) 400円	2,000円
	(3割) 600円	

立ち上がり歩行器 C2021W

非課税 折りたたみ 重さ 2.8kg
屋内 屋外

アクションジャパン

レ販
対象



いすやトイレでの離着席を、二段式グリップがしっかり応援します。
特に負荷のかかりやすい脚連結部を二重構造にしています。

商品名	商品番号	商品コード
C2021W	23-5574-0	00428-000021
折りたたみ時:幅58×奥行12×高さ78~91cm		
ご利用者負担額 (1割)	200円	月額レンタル料金
	(2割) 400円	2,000円
	(3割) 600円	

歩行
補助杖

歩行器

車椅子・
車椅子
付属品

スロープ

移動用
リフト・
つり具

スライドフィット ハイタイプ

ユーバ産業

在庫限定品

- ① 65 ~ 83 (8段階)
- ② 74 ~ 84
- ③ 74 ~ 84
- ④ 76.5 ~ 86.5
- ⑤ 78.5 ~ 88.5 (5段階)



幅4段階調節式で、ご使用者の体格や、廊下・お部屋に合ったサイズに調節ができます。



- ① 51 ~ 61
- ② 53 ~ 61
- ③ 56.5 ~ 65
- ④ 58 ~ 62
- ⑤ 57 ~ 64

- ① 48 ~ 51
- ② 52.5 ~ 55
- ③ 55.5 ~ 58
- ④ 58.5 ~ 61
- ⑤ 58 ~ 60

商品名	商品番号	商品コード
スタンダード H-0188	23-5768-0	01096-000005
折りたたみ時:幅52×奥行13×高さ66cm 重さ:2.4kg		
ご利用者負担額 (1割)	200円	月額レンタル料金
	(2割) 400円	2,000円
	(3割) 600円	

レ販対象 ① 非課税 ①②③ 屋内 屋外 ④⑤ 屋内 屋外

②	商品名	商品番号	商品コード
	3インチスタンド H-0193S	23-5770-0	01096-000026
	折りたたみ時:幅60.5×奥行11.5×高さ76cm 重さ:2.8kg		
	ご利用者負担額 (1割)	200円	月額レンタル料金
		(2割) 400円	2,000円
		(3割) 600円	
③	商品名	商品番号	商品コード
	3インチキャスター H-0193C	23-5775-0	01096-000023
	折りたたみ時:幅62×奥行12×高さ76cm 重さ:3.3kg		
	ご利用者負担額 (1割)	200円	月額レンタル料金
		(2割) 400円	2,000円
		(3割) 600円	
④	商品名	商品番号	商品コード
	4インチダブルキャスター H-0194W	23-5776-0	01096-000024
	折りたたみ時:幅63.5×奥行13×高さ79.5cm 重さ:3.8kg		
	ご利用者負担額 (1割)	200円	月額レンタル料金
		(2割) 400円	2,000円
		(3割) 600円	
⑤	商品名	商品番号	商品コード
	5インチキャスター H-0195C	23-5777-0	01096-000025
	折りたたみ時:幅63×奥行13×高さ81cm 重さ:3.6kg		
	ご利用者負担額 (1割)	200円	月額レンタル料金
		(2割) 400円	2,000円
		(3割) 600円	

介護保険
購入
対象品

販売品

情報



歩行器

床ずれ
防止用具

体位
変換器

認知症
老人徘徊
感知機器

手すり

歩行
補助杖

歩行器

車椅子・
車椅子
付属品

スロープ

移動用
リフト・
つり具

介護保険
購入
対象品

販売品

情報

シンフォニーバスケットSP クラシックガーデンNB

島製作所



前にも後ろにも座れる快適歩行車

折り
たたみ
重さ
7.2
kg

屋内 屋外



フタ・カゴ受け付き

お買い物などで、カゴ受けを出すことで店内でカゴを乗せることができます。



3WAYキャスター

キャスターレバーで固定(0度)左右60度・フリー(360度)のお好みに合わせて3タイプの使い分けが可能です。



商品名	商品番号	商品コード
シンフォニーバスケットSP クラシックガーデンNB	23-6837-1	00576-000052
折りたたみ時：幅51×奥行41×高さ87cm キャスター：約5.7インチ		
袋サイズ：幅29.5×奥行28.5×高さ25.5cm		
ご利用者負担額 (1割)	260円	(2割) 520円 (3割) 780円
月額レンタル料金	2,600円	

シンフォニーバスケット クラシックガーデンNB

島製作所

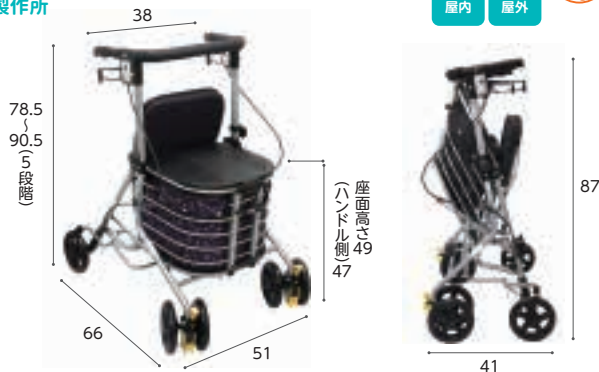

折り
たたみ
重さ
7.2
kg

屋内 屋外

シンフォニーSPスリム

島製作所



折り
たたみ
重さ
4.9
kg

屋内 屋外

前にも後ろにも座れる快適歩行車

商品名	商品番号	商品コード
シンフォニーバスケット クラシックガーデンNB	23-6509-1	00576-000046
折りたたみ時：幅51×奥行41×高さ87cm キャスター：約5.7インチ		
袋サイズ：幅29.5×奥行28.5×高さ25.5cm		
ご利用者負担額 (1割)	260円	(2割) 520円 (3割) 780円
月額レンタル料金	2,600円	

横幅が小さいスリムな歩行器。狭い場所でも小回りがきき、操作しやすい。

商品名	商品番号	商品コード
シンフォニーSPスリム(花柄紺)	23-6344-1	00576-000039
シンフォニーSPスリム(オレンジ/BR)	23-6345-1	00576-000039
折りたたみ時：幅48×奥行33×高さ69cm 袋サイズ：幅27×奥行15×高さ28cm(外寸) キャスター：約5.7インチ		
ご利用者負担額 (1割)	260円	(2割) 520円 (3割) 780円
月額レンタル料金	2,600円	

シンフォニーSP

島製作所



折り
たたみ
重さ
5.9
kg

屋内 屋外

シンフォニーEVO

島製作所



折り
たたみ
重さ
5.9
kg

屋内 屋外

片方のブレーキで両側のブレーキを制御出来ます。

商品名	商品番号	商品コード
シンフォニーSP (CLブラウン)	52-0159-1	00576-000014
シンフォニーSP (格子紺)	52-0414-1	00576-000014
折りたたみ時：幅50×奥行28.5×高さ86.5cm 袋サイズ：幅30.5×奥行14.5×高さ26cm キャスター：約5.7インチ		
ご利用者負担額 (1割)	208円	(2割) 416円 (3割) 624円
月額レンタル料金	2,080円	

コンパクトかつ高さ93cmのハイタイプです。片方だけのブレーキ操作でも両後輪を制御できます。

商品名	商品番号	商品コード
シンフォニーEVO (Bブラウン)	23-5982-1	00576-000036
シンフォニーEVO (Bベージュ)	23-5981-1	00576-000036
折りたたみ時：幅55×奥行37×高さ88cm 袋サイズ：幅30×奥行14×高さ24cm キャスター：約7.1インチ		
ご利用者負担額 (1割)	208円	(2割) 416円 (3割) 624円
月額レンタル料金	2,080円	

テイコブリトルワゴン WAW07

幸和製作所



67
~
91.9
段階

折り
たたみ
重さ
7
kg
屋内 屋外



74



カゴ寄せ機能付き
買い物カゴを縦置きでき、スーパーなどの店内でも幅をとらず利用できます。

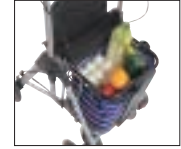

大容量収納
最大8kgまでの荷物を本体に収納可能。買い物が多くなった日も簡単に運ぶことができます。

買い物に便利なカゴ寄せ機能付き歩行車。

商品名	商品番号	商品コード
テイコブリトルワゴン(ネイビー)	23-6477-1	00030-000171
折りたたみ時:幅49.5×奥行42.5×高さ74cm キャスター:6インチ		
袋サイズ:幅28×奥行21×高さ26cm		
ご利用者負担額 (1割)	314円	(2割) 628円 (3割) 942円
月額レンタル料金	3,140円	

床ずれ
防止用具

体位
変換器

認知症
老人徘徊
感知機器

手すり

テイコブリトルスリム WAW04

幸和製作所



64
~
91
10
段階

ブラウン



ネイビー

折り
たたみ
重さ
4.5
kg
屋内 屋外

小回りが利き、軽さが魅力のスリム設計。※歩行時は座面を上げてご使用ください。

商品名	商品番号	商品コード
テイコブリトルスリム(ブラウン)	23-6000-1	00030-000163
テイコブリトルスリム(ネイビー)	23-6001-1	00030-000163
折りたたみ時:幅47×奥行35×高さ72cm 袋サイズ:幅30×奥行12×高さ34cm キャスター:6インチ		
ご利用者負担額 (1割)	314円	(2割) 628円 (3割) 942円
月額レンタル料金	3,140円	

テイコブリトルハイII WAW15

幸和製作所



74
~
92
7
段階

座面
高さ
50



81.5

折り
たたみ
重さ
5.3
kg
屋内 屋外

軽量でコンパクト。幅広い高さ調節のできる歩行車です。※歩行時は座面を上げてご使用ください。

商品名	商品番号	商品コード
テイコブリトルハイII(チェックブラック)	23-6145-1	00030-000173
折りたたみ時:幅52×奥行37×高さ81.5cm キャスター:約6インチ		
袋サイズ:幅32×奥行16×高さ33cm		
ご利用者負担額 (1割)	314円	(2割) 628円 (3割) 942円
月額レンタル料金	3,140円	

歩行
補助杖

歩行器

車椅子・
車椅子
付属品

スロープ

移動用
リフト・
つり具

テイコブリトル HS05

幸和製作所



65
~
83
6
段階

座面
高さ
50

チェックブルー

折り
たたみ
重さ
5.0
kg
屋内 屋外

ブラック



73

ハンドル高さが65cmから調整可能。身長が低い方も使いやすい歩行器です。

商品名	商品番号	商品コード
テイコブリトル(チェックブルー)	23-5738-1	00030-000099
テイコブリトル(ブラック)	23-5739-1	00030-000099
折りたたみ時:幅52×奥行40×高さ73cm キャスター:前輪約7インチ、後輪約6インチ		
袋サイズ:幅32×奥行12×高さ26cm		
ご利用者負担額 (1割)	260円	(2割) 520円 (3割) 780円
月額レンタル料金	2,600円	

ミケーレ WAG01

幸和製作所



79
~
95
6
段階

座面
高さ
50

折り
たたみ
重さ
5.9
kg
屋内 屋外

ブラック



79

軽量コンパクト設計。座面に合皮を使用したクラシカルなデザインの歩行器です。段差越えを楽にできるティッピング機能付き。

商品名	商品番号	商品コード
ミケーレ(ネイビー)	23-6235-1	00030-000175
折りたたみ時:幅23.5×奥行64.5×高さ79cm キャスター:前輪約7.8インチ 後輪約5.1インチ		
袋サイズ:幅33×奥行14×高さ22cm		
ご利用者負担額 (1割)	314円	(2割) 628円 (3割) 942円
月額レンタル料金	3,140円	

介護保険
購入
対象品

販売品

情報



歩行器

床ずれ
防止用具

体位
変換器

認知症
老人徘徊
感知機器

手すり

歩行
補助杖

歩行器

車椅子・
車椅子
付属品

スロープ

移動用
リフト・
つり具

介護保険
購入
対象品

販売品

情報

ヘルシーワンキャンシット・ヌーボー

ウイズワン



ワンタッチで広い座面に
座面開閉は上下のワンタッチ操作で簡単に。スペースが広くしっかりとしたクッションでワイドタイプならではの快適さです。

軽くてコンパクトにたためるヘルシーワンに「イス付きワイドハイタイプ」が登場。グリップエンドには握りやすく滑りにくいノンスキッドラバーを採用。

商品名	商品番号	商品コード
ヘルシーワンキャンシット・ヌーボー (REヴァイオレット)	23-6619-1	00063-000041

折りたたみ時: 幅 33 × 奥行 34 × 高さ 88.5cm	キャスター: 直径 14.5cm
ご利用者負担額 (1割)	314 円
(2割)	628 円
(3割)	942 円
月額レンタル料金	3,140 円

ヘルシーワンレジェール

ウイズワン



1輪3段階キャスター
(直進・左右計30度・左右計120度)



リハビリや旋回が不安な方にも対応。

ハンドル操作からキャスター操作になり、操作性が簡単になりました。

商品名	商品番号	商品コード
ヘルシーワンレジェール(タータンレッド)	23-6421-1	00063-000039

折りたたみ時: 幅 27.5 × 奥行 32 × 高さ 79cm	キャスター: 直径 14.5cm
袋サイズ: (前袋) 幅 28.5 × 奥行 3 × 高さ 30cm、(後袋) 幅 28.5 × 奥行 9 × 高さ 28cm	
ご利用者負担額 (1割)	314 円
(2割)	628 円
(3割)	942 円
月額レンタル料金	3,140 円

ヘルシーワンライト・カラフル

ウイズワン



エレガントな花柄で、上品さあふれるシルバーカー。スリムにたたためて持ち運びも便利なので、電車やバスにも安心して乗れます。

商品名	商品番号	商品コード
ヘルシーワンライト・カラフル(花柄ブルー)	23-5975-1	00063-000032
ヘルシーワンライト・カラフル(花柄ピンク)	23-5974-1	00063-000032

折りたたみ時: 幅 21 × 奥行 30 × 高さ 83cm	キャスター: 直径 14.5cm
袋サイズ: (前袋) 幅 29 × 奥行 2 × 高さ 29cm、(後袋) 幅 28.5 × 奥行 9 × 高さ 28cm	
ご利用者負担額 (1割)	260 円
(2割)	520 円
(3割)	780 円
月額レンタル料金	2,600 円

ヘルシーワンライト

ウイズワン



軽量でコンパクト。ハンドルの切り替えは2段式(直進、左右30度)。

商品名	商品番号	商品コード
ヘルシーワンライト(ターコイズブルー)	23-5932-1	00063-000031
ヘルシーワンライト(ブラウン)	23-5933-1	00063-000031

折りたたみ時: 幅 21 × 奥行 30 × 高さ 83cm	キャスター: 直径 14.5cm
袋サイズ: (前袋) 幅 29 × 奥行 2 × 高さ 29cm、(後袋) 幅 28.5 × 奥行 9 × 高さ 28cm	
ご利用者負担額 (1割)	260 円
(2割)	520 円
(3割)	780 円
月額レンタル料金	2,600 円

くらしサポート歩行車 スムーディ買物用カウサポ

パナソニックエイジフリー



積載可能カゴ寸法:奥行33cm~45cm 幅21cm~27cm
上記寸法を下回るカゴやカゴ以外の物を載せた場合、固定機能がないカゴ載せシートが閉じてしまい、載せた荷物が落下する等の事故に繋がる可能性がありますのでご注意ください。

散歩からショッピングまで地域での暮らしをひろげます。

商品名	商品番号	商品コード
スムーディ買物用カウサポ	23-6887-1	00980-000440
折りたたみ時:幅52×奥行44.5×高さ81~98cm キャスター:前輪18cm・後輪15cm		
ご利用者負担額 (1割)	366円 (2割) 732円 (3割) 1,098円	月額レンタル料金 3,660円

ショッピングターン

アロン化成



商品名	商品番号	商品コード
ショッピングターン	23-6077-0	00221-000507
折りたたみ時:幅28×奥行73×高さ72.5cm キャスター:約8インチ 袋サイズ:幅34×奥行18.5×高さ26cm		
ご利用者負担額 (1割)	300円 (2割) 600円 (3割) 900円	月額レンタル料金 3,000円

床ずれ
防止用具

体位
変換器

認知症
老人徘徊
感知機器

手すり

リトルターン

アロン化成



商品名	商品番号	商品コード
ロータイプ	23-5967-1	00221-000457
折りたたみ時:幅26×奥行65×高さ67~74.5cm 袋サイズ:幅30×奥行16.5×高さ28cm キャスター:約7.8インチ		
ご利用者負担額 (1割)	314円 (2割) 628円 (3割) 942円	月額レンタル料金 3,140円
商品名	商品番号	商品コード
ハイタイプ	23-5966-1	00221-000456
折りたたみ時:幅26×奥行65×高さ74~86cm 袋サイズ:幅30×奥行16.5×高さ28cm キャスター:約7.8インチ		
ご利用者負担額 (1割)	314円 (2割) 628円 (3割) 942円	月額レンタル料金 3,140円
商品名	商品番号	商品コード
トル103タイプ	23-6468-1	00221-000549
折りたたみ時:幅26×奥行65×高さ88.5~103.5cm 袋サイズ:幅33.5×奥行16×高さ28cm キャスター:約7.8インチ		
ご利用者負担額 (1割)	314円 (2割) 628円 (3割) 942円	月額レンタル料金 3,140円

トライリンク

アロン化成



大きく使えて、小さくしまえる。

商品名	商品番号	商品コード
トライリンク	23-6062-0	00221-000467
折りたたみ時:幅22×奥行61.5×高さ76~86cm キャスター:約8インチ 袋サイズ(約):幅33×奥行15×高さ25cm		
ご利用者負担額 (1割)	300円 (2割) 600円 (3割) 900円	月額レンタル料金 3,000円

歩行
補助杖

歩行器

車椅子・
車椅子
付属品

スロープ

移動用
リフト・
つり具

エール

日本ケアサプライ

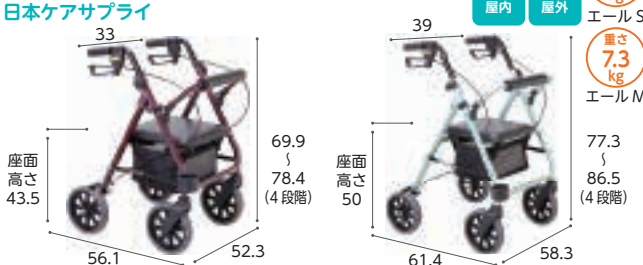

安全・便利な機能をそそえたグリーンケアオリジナル歩行器

商品名	商品番号	商品コード
エールS (ボルドー)	23-6174-1	00614-000019
折りたたみ時:幅52.3×奥行41.2×高さ88.7 キャスター:約8インチ		
ご利用者負担額 (1割)	260円 (2割) 520円 (3割) 780円	月額レンタル料金 2,600円
商品名	商品番号	商品コード
エールM (シャルドネ)	23-6175-1	00614-000020
折りたたみ時:幅58.3×奥行40.6×高さ97.7 キャスター:約8インチ 袋サイズ:幅30×奥行20×高さ16cm		
ご利用者負担額 (1割)	260円 (2割) 520円 (3割) 780円	月額レンタル料金 2,600円

四輪歩行器 KW40

カワムラサイクル



制動も駐車もできるループブレーキレバー付。収納バッグは取外し可能です。

商品名	商品番号	商品コード
KW40	23-5895-0	00160-000231
折りたたみ時:幅28×奥行70×高さ80cm キャスター:前輪10インチ、後輪8インチ 袋サイズ:幅31.5×奥行17×高さ17.5cm		
ご利用者負担額 (1割)	200円 (2割) 400円 (3割) 600円	月額レンタル料金 2,000円

介護保険
購入
対象品

販売品

情報



歩行器

床ずれ
防止用具

体位
変換器

認知症
老人徘徊
感知機器

手すり

歩行
補助杖

歩行器

車椅子・
車椅子
付属品

スロープ

移動用
リフト・
つり具

介護保険
購入
対象品

販売品

情報

くらしサポート歩行車 スムーディ室内用カジサポ

パナソニックエイジフリー

屋内 **重さ 5.7 kg**



トレイは使い勝手のよい
“スクエア形状”

バスケットは
“仕切板つき引出し式”



ご自宅での暮らしの安心と生活範囲をひろげます

商品名	商品番号	商品コード
スムーディ室内用カジサポ	23-6888-1	00980-000441
折りたたみ時：幅51×奥行39×高さ77~94cm キャスター：前輪17cm 後輪17cm		
ご利用者負担額 (1割)	314 円	(2割) 628 円 (3割) 942 円
月額レンタル料金		3,140 円

テイコブリトルホーム

幸和製作所

狭い室内でも快適に使える、軽量コンパクトな歩行車!

折りたたみ **重さ 5.5 kg**
屋内 屋外 ※トレイ除く

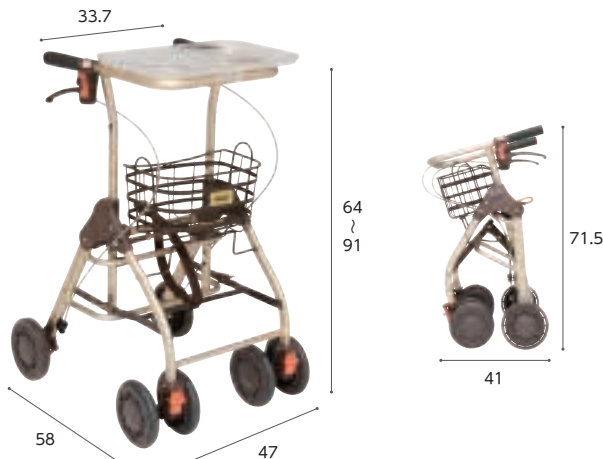

表面に滑り止め加工がされているトレイ付
※重量はトレイ除く



滑りにくいタイヤを採用! 透明な素材なので、タイヤ跡も気になりません。



メッシュ袋付

商品名	商品番号	商品コード
テイコブリトルホーム	23-6063-1	00030-000166
折りたたみ時：幅47×奥行41×高さ71.5cm キャスター：約6インチ		
カゴサイズ：幅30×奥行20×高さ19cm		
ご利用者負担額 (1割)	366 円	(2割) 732 円 (3割) 1,098 円
月額レンタル料金		3,660 円

エスコート MESC エスコートwp MESCWP

モルテン

屋内 **重さ 3 kg** MESC
重さ 3.5 kg wp MESCWP

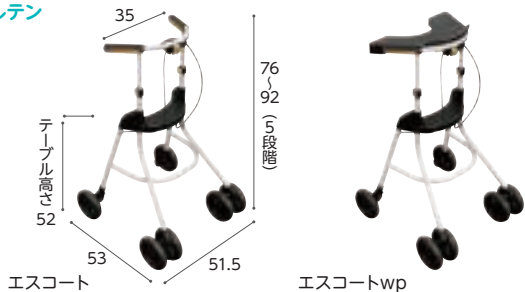

行きたいところへ行ける。動線づくりのための屋内用歩行車。

商品名	商品番号	商品コード
エスコート MESC	23-6858-1	00054-000612
ご利用者負担額 (1割)	260 円	(2割) 520 円 (3割) 780 円
月額レンタル料金		2,600 円
商品名	商品番号	商品コード
エスコートwp MESCWP	23-6860-1	00054-000613
キャスター：14.5cm		
ご利用者負担額 (1割)	314 円	(2割) 628 円 (3割) 942 円
月額レンタル料金		3,140 円

レッツゴー ウッドパターン/レッツゴーミニ シルバー

竹虎

折りたたみ **重さ 7.0 kg** レッツゴー (ウッドパターン) **重さ 6.2 kg** レッツゴーミニ (シルバー)

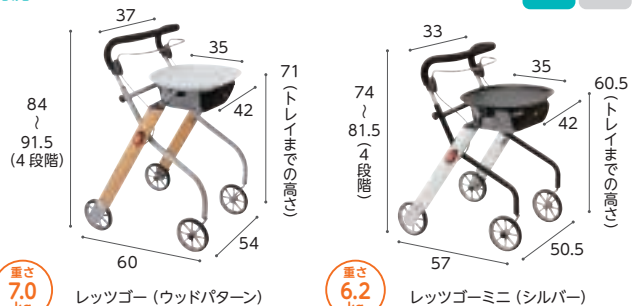

商品名	商品番号	商品コード
レッツゴー (ウッドパターン)	23-5690-1	00110-000098
折りたたみ時：幅54×奥行22×高さ90~99cm キャスター：約6インチ		
商品名	商品番号	商品コード
レッツゴーミニ (シルバー)	23-5993-1	00110-000106
折りたたみ時：幅50.5×奥行24×高さ81~89cm キャスター：約6インチ		
ご利用者負担額 (1割)	314 円	(2割) 628 円 (3割) 942 円
月額レンタル料金		3,140 円

ジスタ

幸和製作所

駐車ブレーキ操作が必要ない歩行車



グリップから手を離すだけで駐車ブレーキがかかる、
新たなブレーキシステム

折りたたみ 重さ 5.9kg

①グリップから手を離す ②グリップを握る ③ブレーキバーを握る



①グリップから手を離すだけで駐車ブレーキがかかります。
②グリップを握ると駐車ブレーキが解除され歩行可能となります。
③その状態でブレーキレバーを握ると制動ブレーキが作動します。



座面を出しているときは、
グリップやブレーキレバー
に触れたり握ったりしても
駐車ブレーキが解除され
ない構造のため安心です。

商品名	商品番号	商品コード
ジスタ	23-6949-1	00030-000241
折りたたみ時:幅48×奥行37×高さ78cm 袋サイズ:幅29×奥行19.5×高さ18cm		
ご利用者負担額 (1割)	470 円	(2割) 940 円 (3割) 1,410 円
		月額レンタル料金 4,700 円

床ずれ
防止用具

体位
変換器

認知症
老人徘徊
感知機器

手すり

テイコブリトルR HS05R

幸和製作所



多機能バッグ
最大15リットルの大
容量バッグ!片手でも
簡単に開けることが
できます。

※歩行時は座面を上げてご使用ください。

抑速ブレーキ付 ※ナブテスコ社製
一定の速度を越えるとブレーキ力が働き、減速する機能。
転倒を防止し、下り坂でも安定した歩行をすることができます。

折りたたみ 重さ 7.8kg



抑速ブレーキ付で一定の速度を超えるとブレーキ力が働き減速します。
転倒を防止し、下り坂でも安定した歩行をすることができます。

商品名	商品番号	商品コード
テイコブリトルR	23-5958-1	00030-000144
折りたたみ時:幅53.5×奥行39.5×高さ73.5cm 袋サイズ:幅32×奥行16×高さ34cm		
重さ:7.8kg キャスター:前輪18cm、後輪20cm		
ご利用者負担額 (1割)	418 円	(2割) 836 円 (3割) 1,254 円
		月額レンタル料金 4,180 円

歩行
補助杖

歩行器

車椅子・
車椅子
付属品

スロープ

移動用
リフト・
つり具

U WalkerII ユーウォーカー2

タカノ



非課税 折りたたみ 重さ 10kg

工具不要で
速度制御機能をオンオフ
ダイヤルを回して速度制御
機能のオン/オフを切り替え
ます。工具の必要がありま
せん。

ダイヤル操作で
簡単速度調節
速度制御機能オンの時は歩
き出しから制御がかかり、強
さは6段階で調節できます。

速度制御付の歩行車。ハンドル高さは98cm(8段階)まで上がり、身長の高い方にも安心してお使いいただけます。

商品名	商品番号	商品コード
ユーウォーカー2(オレンジ)	23-6595-0	00297-000118
折りたたみ時:幅57×奥行39×高さ86cm キャスター:直径20cm		
ご利用者負担額 (1割)	400 円	(2割) 800 円 (3割) 1,200 円
		月額レンタル料金 4,000 円

介護保険
購入
対象品

販売品

情報



歩行器

床ずれ
防止用具

体位
変換器

認知症
老人徘徊
感知機器

手すり

歩行
補助杖

歩行器

車椅子・
車椅子
付属品

スロープ

移動用
リフト・
つり具

介護保険
購入
対象品

販売品

情報

歩行車ラビットライト WR-7-MG/WR-10-MG

ウェルパートナーズ

グリップと前腕支持台パターンの2wayで使える歩行車

非課税 折りたたみ 重さ 8.5kg
屋内 屋外

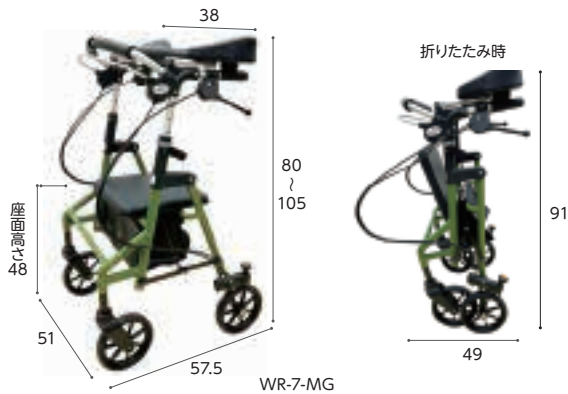

商品名	商品番号	商品コード
WR-7-MG	23-6979-0	01009-00051
折りたたみ時: 幅49×奥行41×高さ91cm キャスター: 前輪・後輪7インチ		
ご利用者負担額 (1割)	418 円	(2割) 836 円 (3割) 1,254 円
月額レンタル料金	4,180 円	

商品名	商品番号	商品コード
WR-10-MG	23-6978-0	01009-00049
折りたたみ時: 幅49×奥行41×高さ91cm キャスター: 前輪10インチ・後輪7インチ		
ご利用者負担額 (1割)	418 円	(2割) 836 円 (3割) 1,254 円
月額レンタル料金	4,180 円	

シトリア WAW23

幸和製作所

折りたたみ 重さ 7.9kg
屋内 屋外

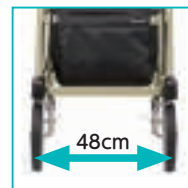

コンパクト・軽量設計
本体幅は48cmとコンパクト、重量は7.9kgと比較的軽量で、女性でも扱いやすいです。



キャスター構造
ベアリングを使用した車輪で、旋回がスムーズです。タイヤには耐摩耗性に優れたTPE素材を使用しています。



高さ調整ネジ抜け防止
高さ調整ネジが抜け落ちない使用になっているため、紛失を防止します。

軽量・コンパクトな前腕支持歩行車。

商品名	商品番号	商品コード
WAW23(クリームイエロー)	23-6593-1	00030-00026
折りたたみ時: 幅48×奥行40×高さ83.5cm キャスター: 前輪約20cm、後輪約15cm		
袋サイズ: 幅27.5×奥行27×高さ18.5cm		
ご利用者負担額 (1割)	418 円	(2割) 836 円 (3割) 1,254 円
月額レンタル料金	4,180 円	

テイコブリトルF WAW03

幸和製作所

2wayハンドル仕様で身体状況に合わせて使い分けできます。

折りたたみ 重さ 7.7kg
屋内 屋外

2wayハンドル仕様で切り替えが可能

●ハンドルグリップ型

●馬蹄型



ハンドルグリップ型で歩行の姿勢に疲れたら馬蹄型に切り替えて負担を軽減します



商品名	商品番号	商品コード
テイコブリトルF	23-5988-1	00030-000159
折りたたみ時: 幅54×奥行43.5×高さ86.5cm キャスター: 約7インチ		
袋サイズ: 幅32cm×奥行16cm×高さ34cm		
ご利用者負担額 (1割)	418 円	(2割) 836 円 (3割) 1,254 円
月額レンタル料金	4,180 円	

リトルターンZ

アロン化成

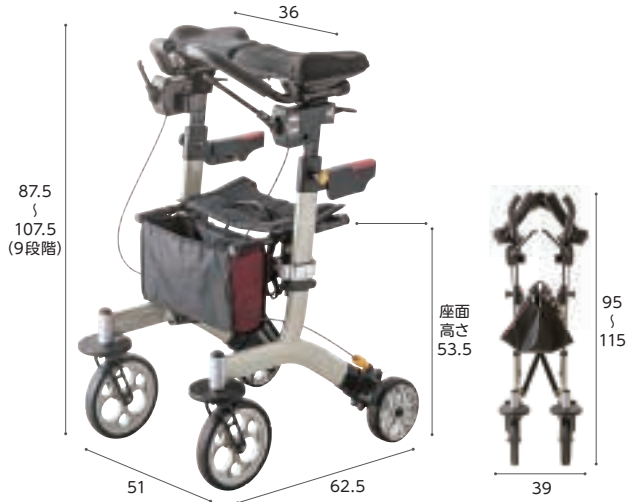

コンパクトな製品サイズと小回りを補助する回転ローラー機能



最小旋回径が77.4cmと小さいため、家の狭い廊下でも小回りが利きます。
最小旋回径 77.4cm



回転補助ローラー
旋回時に壁に当たっても回転補助ローラーが回転を補助するので、狭い家の廊下でも楽々小回りができ、一人でも移動できます。

立ち上がりを補助するグリップ機能



立ち上がり補助グリップ



従来までのリトルターンの安定性と、手元の補助グリップで、ベッドや椅子から安定して立ち上がることができます。これによりスムーズに歩行車を使用することが可能です。

商品名	商品番号	商品コード
リトルターンZ	23-6706-1	00221-000624
折りたたみ時: 幅39×奥行62.5×高さ95~115cm キャスター: 前輪約8インチ、後輪約6インチ		
袋サイズ: 幅29×奥行12×高さ19cm		
ご利用者負担額 (1割)	418円	月額レンタル料金 4,180円
	(2割) 836円	
	(3割) 1,254円	

折りたたみ 重さ 9.5kg

屋内 屋外

床ずれ
防止用具

体位
変換器

認知症
老人徘徊
感知機器

手すり

シトレアR WAW25

幸和製作所



抑速ブレーキ内蔵後輪「pallu/パルル」

一定の速度を超えるとブレーキが動き、速度を抑えるため、下り坂も安心です。ブレーキ力は「強・中・弱」の3段階で調整が可能で、一般的なマイナスイヤードで切り替え操作ができます。



商品名	商品番号	商品コード
WAW25(クريمイェロー)	23-6733-1	00030-000231
折りたたみ時: 幅48×奥行40×高さ83.5cm キャスター: 前輪約20cm、後輪約15cm		
袋サイズ: 幅27.5×奥行27×高さ18.5cm		
ご利用者負担額 (1割)	522円	月額レンタル料金 5,220円
	(2割) 1,044円	
	(3割) 1,566円	

折りたたみ 重さ 8.8kg

屋内 屋外

歩行
補助杖

歩行器

車椅子・
車椅子
付属品

スロープ

移動用
リフト・
つり具

テイコブリトルRF WAW02

幸和製作所

2wayハンドル仕様で身体状況に合わせて使い分けできます。
抑速ブレーキ搭載。



2wayハンドル仕様で切り替えが可能

●ハンドルグリップ型

●馬蹄型



ハンドルグリップ型で歩行の姿勢に疲れたら馬蹄型に切り替えて負担を軽減します

商品名	商品番号	商品コード
テイコブリトルRF	23-5989-1	00030-000158
折りたたみ時: 幅54.5cm×奥行45cm×高さ86cm キャスター: 前輪約7インチ、後輪約8インチ		
袋サイズ: 幅32×奥行16×高さ34cm		
ご利用者負担額 (1割)	522円	月額レンタル料金 5,220円
	(2割) 1,044円	
	(3割) 1,566円	

折りたたみ 重さ 9.7kg

屋内 屋外

介護保険
購入
対象品

販売品

情報



床ずれ
防止用具

体位
変換器

認知症
老人徘徊
感知機器

手すり

歩行
補助杖

歩行器

車椅子・
車椅子
付属品

スロープ

移動用
リフト・
つり具

介護保険
購入
対象品

販売品

情報

車椅子の機能と名称

背シート



背張り
調節

ご利用者の体の状態に合わせて背シートの張りが調節できます。



リクライニング

背シートが後方に倒れます。

介助用ブレーキレバー



介助用
ブレーキレバー

介助用のブレーキレバーが付いています。

ハンドリム

ティッピングレバー

タイヤ (後輪)



ノーパンク
タイヤ

空気圧の低下や、空気漏れの心配がありません。

キャスター (前輪)



ショックレス
キャスター

屋外などの凸凹のある道でも振動が伝わりにくいキャスターです。



ティルト

座シートと背シートの角度はそのままに後方に倒れます。



シート
ベルト

車椅子からずり落ちないように体を固定します。

ハンドグリップ



グリップ
高さ調節

介助者の手の位置に合わせてグリップの高さを調節できます。

アームサポート(ひじ当て)



ひじ当て
ウイング

ひじ当てがはね上がり、移乗に便利です。



ひじ当て
高さ調節

ご利用者の体に合わせてひじ当ての高さが調整できます。

座シート



クッション

長時間座っていても疲れにくく、床ずれ防止効果もあります。

レッグサポート



フット
サポート

フット・レッグサポートが外方折りたたみ式で、移乗や片足走行の時に便利です。

重さの色分け

軽 **0.00 kg** 13kg 未満

普通 **0.00 kg** 13kg~18kg 以上 未満

重 **0.00 kg** 18kg 以上

車椅子の機能

車椅子(自走)

- 自分で操作する
- 後輪が大きい
- ハンドリムがある



車椅子(介助)

- 介助者が操作してくれる
- 後輪が小さい
- コンパクト



ティルト・リクライニング式車椅子

- 座シートと背シートの角度はそのままに後方に倒れる(ティルト)
- 背シートが後方に倒れる(リクライニング)
- 頭部までサポートし安定した座位姿勢を保つ



税込価格で表記しています。(非課税 ※非課税 と表記のない商品に限る) 単位:cm

サービスコード/車椅子 介護給付:171001 予防給付:671001 /車椅子付属品 介護給付:171002 予防給付:671002

ベッド・
ベッド
付属品

床ずれ
防止用具

体位
変換器

認知症
老人徘徊
感知機器

手すり

歩行
補助杖

歩行器

車椅子・
車椅子
付属品

スロープ

移動用
リフト・
つり具

介護保険
購入
対象品

販売品

情報

クッション性に優れたシート



自走

ケアフィットウイング

CARE FIT WING

調整ベルトで快適な乗り心地



介助



車椅子・車椅子付属品

床ずれ
防止用具

体位
変換器

認知症
老人徘徊
感知機器

手すり

歩行
補助杖

歩行器

車椅子・
車椅子
付属品

スロープ

移動用
リフト・
つり具

介護保険
購入
対象品

販売品

情報

シン・ウルトラ(自走) NA-SU1 座幅40 鉄紺(テツコン) NA-SU1 座幅43 鉄紺(テツコン)

日進医療器



重さ
13.6
kg

さらに進化した
3Dバックサポート



新型ヒップサポートの
支持で座りの安定感が大幅
アップ。



エアリー仕様
(ノーバンクタイヤ)

そのまま座るだけ。調節不要で理想的な姿勢に。

さらに進化した
3Dバックサポート

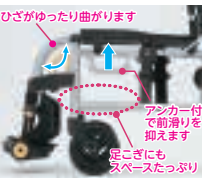

新機構フレームで、座りの安
定性とプレの軽減を大幅改善。
足こぎスペースも確保しました。

だからそのまま
でいい



調整しなくても快適
姿勢。その安定感は
さらに向上しました。

- 非課税
- 介助用
ブレーキレバー
 - ひじ当て
ウイング
 - ひじ当て
高さ調節
 - スイング
アウト
 - 背張り
調節
 - グリップ
高さ調節
 - ノーバンク
タイヤ
 - ショックス
キャスター
 - クッション

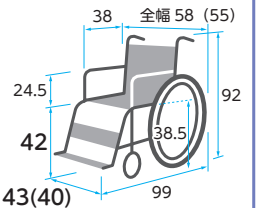

※ () 内の数字は座幅40
※前座高・後座高・ひじ高は
クッションの厚み含まず

商品名	商品番号	商品コード
NA-SU1 座幅40 鉄紺(テツコン)	21-7777-0	00175-000424
商品名	商品番号	商品コード
NA-SU1 座幅43 鉄紺(テツコン)	21-7781-0	00175-000424

前輪：6インチ 後輪：22インチ 折りたたみ：全幅30×全高65×全長98cm

ご利用者
負担額 (1割) **400** 円 (2割) **800** 円 (3割) **1,200** 円 月額レンタル料金 **4,000** 円

ネクストコア(自走) NEXT-11B HB

松永製作所



オレンジ

ライトグリーン

重さ
12.4
kg

ブルー



ハイブリッドタイヤ
衝撃吸収性の良い
ノーバンクタイヤ。
エアータイヤに近
い乗り心地です。
空気不足によるブ
レーキの効きによ
り影響がでません。

背張り調整により座位姿勢のバランス維持を
サポートする車椅子

スリム&軽量を実現。左右独立の背張り調整可能な立
体スリングシートを採用し、側彎の方にも対応可能です。



●背フレーム後方曲げ&
背張り調整
(NEXT COREシリーズ共通)

円背の方でもお尻を奥まで
しっかり入れた上で、体を起
こして座ることが出来ます。



●フットサポート調整
フットサポート高さを工具を
使わずに調整できる新機構
を採用しました。

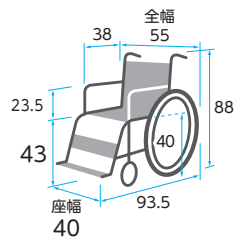

商品名	商品番号	商品コード
NEXT-11B HB(ブルー)	21-7013-0	00066-000358
NEXT-11B HB(オレンジ)	21-7063-0	00066-000358
NEXT-11B HB(ライトグリーン)	21-7062-0	00066-000358

前輪：6インチ 後輪：22インチ 折りたたみ：全幅29×全高65.5×全長93.5cm

ご利用者
負担額 (1割) **350** 円 (2割) **700** 円 (3割) **1,050** 円 月額レンタル料金 **3,500** 円

BAL-R1(自走)

ミキ



ノーバンクタイヤ

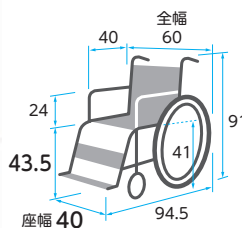

重さ
12.3
kg

商品名	商品番号	商品コード
BAL-R1	21-7726-0	00122-000678

前輪：6インチ 後輪：22インチ 折りたたみ：全幅32.5×全高69.5×全長92cm

ご利用者
負担額 (1割) **180** 円 (2割) **360** 円 (3割) **540** 円 月額レンタル料金 **1,800** 円

BAL-1(自走)

ミキ



ノーバンクタイヤ

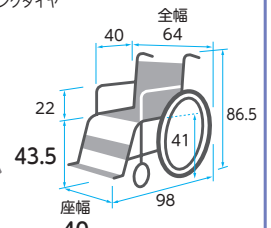

重さ
12.9
kg

商品名	商品番号	商品コード
BAL-1	21-5755-0	00122-000451

前輪：6インチ 後輪：22インチ 折りたたみ：全幅33.5×全高67×全長96.5cm

ご利用者
負担額 (1割) **180** 円 (2割) **360** 円 (3割) **540** 円 月額レンタル料金 **1,800** 円

カルッタ (自走) CRT-1

ミキ

非課税

- 介助用 フレーキバー
- ひじ当て ウイング
- ひじ当て 高さ調節
- スイングアウト
- 背張り調節
- グリップ 高さ調節
- ノーバンクタイヤ
- ショックレスキャスター
- クッション

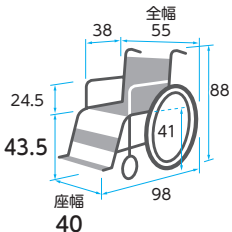

重さ 9.7 kg

商品名	商品番号	商品コード
CRT-1(ネイビー)	21-6717-0	00122-000560

前輪:6インチ 後輪:22インチ 折りたたみ:全幅32×全高70.5×全長93cm

ご利用者負担額 (1割)	400 円	(2割)	800 円	月額レンタル料金	4,000 円
		(3割)	1,200 円		

カルティマ (自走) CRT-5

ミキ

非課税

- 介助用 フレーキバー
- ひじ当て ウイング
- ひじ当て 高さ調節
- スイングアウト
- 背張り調節
- グリップ 高さ調節
- ノーバンクタイヤ
- ショックレスキャスター
- クッション



ワンハンドブレーキ (特許出願済)

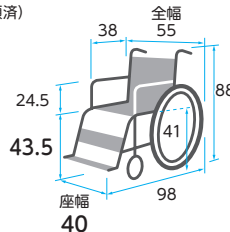

重さ 9.9 kg

商品名	商品番号	商品コード
CRT-5(ネイビー)	21-6721-0	00122-000568

前輪:6インチ 後輪:22インチ 折りたたみ:全幅32×全高70.5×全長93cm

ご利用者負担額 (1割)	450 円	(2割)	900 円	月額レンタル料金	4,500 円
		(3割)	1,350 円		

床ずれ
防止用具

体位
変換器

認知症
老人徘徊
感知機器

手すり

ふわりす(KF)シリーズ (自走) (エア軽量タイヤ仕様)

カワムラサイクル

非課税

- 介助用 フレーキバー
- ひじ当て ウイング
- ひじ当て 高さ調節
- スイングアウト
- 背張り調節
- グリップ 高さ調節
- ノーバンクタイヤ
- ショックレスキャスター
- クッション

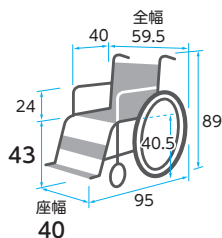

重さ 9.6 kg

商品名	商品番号	商品コード
KF22-40SB(すみれパープル)	21-6217-0	00160-000241

前輪:6インチ 後輪:22インチ 折りたたみ:全幅33×全高66×全長93cm

ご利用者負担額 (1割)	450 円	(2割)	900 円	月額レンタル料金	4,500 円
		(3割)	1,350 円		

WAVIT (自走・濃紺チェック・ソフトタイヤ仕様)

カワムラサイクル

非課税

- 介助用 フレーキバー
- ひじ当て ウイング
- ひじ当て 高さ調節
- スイングアウト
- 背張り調節
- グリップ 高さ調節
- ノーバンクタイヤ
- ショックレスキャスター
- クッション

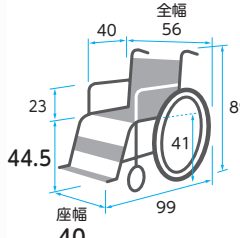

重さ 12.2 kg

商品名	商品番号	商品コード
WAVIT(自走40cm・濃紺チェック)	21-5903-0	00160-000237

前輪:6インチ 後輪:22インチ 折りたたみ:全幅33×全高67×全長95cm

ご利用者負担額 (1割)	400 円	(2割)	800 円	月額レンタル料金	4,000 円
		(3割)	1,200 円		

歩行
補助杖

歩行器

車椅子・
車椅子
付属品

スロープ

ウルトラ(自走) NA-U1 (エアリー仕様)

日進医療器

非課税

- 介助用 フレーキバー
- ひじ当て ウイング
- ひじ当て 高さ調節
- スイングアウト
- 背張り調節
- グリップ 高さ調節
- ノーバンクタイヤ
- ショックレスキャスター
- クッション



エアリー仕様 (ノーバンクタイヤ)

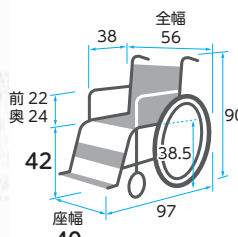

重さ 12.4 kg

※前座高・後座高・ひじ高はクッションの厚み含まず

商品名	商品番号	商品コード
NA-U1エアリー(インディゴ)	21-6646-0	00175-000356

前輪:6インチ 後輪:22インチ 折りたたみ:全幅30×全高66×全長97cm クッション厚さ:4cm

ご利用者負担額 (1割)	350 円	(2割)	700 円	月額レンタル料金	3,500 円
		(3割)	1,050 円		

ケアフィットプラス (自走)

ミキ

グリーンケア 非課税

- 介助用 フレーキバー
- ひじ当て ウイング
- ひじ当て 高さ調節
- スイングアウト
- 背張り調節
- グリップ 高さ調節
- ノーバンクタイヤ
- ショックレスキャスター
- クッション



ケアフィットプラス CARE FIT PLUS

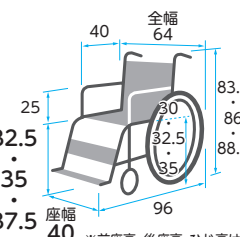

重さ 12.93 kg

※重量はクッション含まず

※前座高・後座高・ひじ高はクッションの厚み含まず

商品名	商品番号	商品コード
ケアフィットプラス	21-6183-0	00122-000530

前輪:6インチ 後輪:20インチ 折りたたみ:全幅31×全高60・62.5・65×全長91cm クッション厚さ:6cm

ご利用者負担額 (1割)	300 円	(2割)	600 円	月額レンタル料金	3,000 円
		(3割)	900 円		

介護保険
購入
対象品

販売品

情報



車椅子・車椅子付属品

床ずれ
防止用具

体位
変換器

認知症
老人徘徊
感知機器

手すり

歩行
補助杖

歩行器

車椅子・
車椅子
付属品

スロープ

移動用
リフト・
つり具

介護保険
購入
対象品

販売品

情報

シン・ウルトラ(自走多機能) NA-SU2W 座幅40 鉄紺(テツコン) NA-SU2W 座幅43 鉄紺(テツコン)

日進医療器



重さ
14.6
kg

エアリー仕様
(ノーパンクタイヤ)

さらに進化した
3Dバックサポート



ラウンド
ライフトバル

多機能タイプ搭載機能

- スイングイン・アウト機能
- アームサポート跳ね上げ・高さ調整
- フットサポート角度の調節が可能

簡単各部調整などの扱いやすさもとことん追求。

座りを安定して支える
新機構を採用



新機構フレームで、座りの安定性とブレの軽減を大幅改善。定こぎスペースも確保しました。

だからそのまま...!



調整しなくても快適姿勢。その安定感はこちらに向上しました。

- 非課税
- 介助用 フレームレバー
 - ひじ当て ウィング
 - ひじ当て 高さ調節
 - スイングアウト 調整
 - 背張り 調節
 - グリップ 高さ調節
 - ノーパンクタイヤ
 - ショックスキャスター
 - クッション

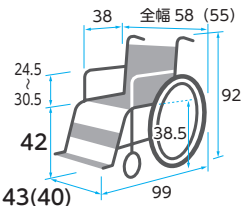

※()内の数字は座幅40 ※前座高・後座高・ひじ高はクッションの厚み含まず

商品名	商品番号	商品コード
NA-SU2W 座幅40 鉄紺(テツコン)	21-7779-0	00175-000426
NA-SU2W 座幅43 鉄紺(テツコン)	21-7783-0	00175-000426

前輪：6インチ 後輪：22インチ 折りたたみ：全幅30×全高65×全長97cm

ご利用者負担額 (1割)	550円	(2割)	1,100円	月額レンタル料金	5,500円
		(3割)	1,650円		

ネクストコア・マルチ(自走) NEXT-31B HB

松永製作所



重さ
13.8
kg



ハイブリッドタイヤ

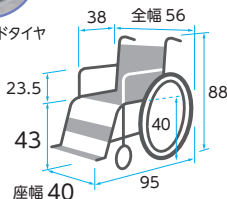

※前座高・後座高・ひじ高はクッションの厚み含まず

商品名	商品番号	商品コード
NEXT-31B HB(ブルー)	21-7017-0	00066-000360
NEXT-31B HB(オレンジ)	21-7067-0	00066-000360
NEXT-31B HB(ライトグリーン)	21-7066-0	00066-000360

前輪：6インチ 後輪：22インチ 折りたたみ：全幅28×全高65.5×全長95cm クッション厚さ：前方3cm 後方2cm

ご利用者負担額 (1割)	500円	(2割)	1,000円	月額レンタル料金	5,000円
		(3割)	1,500円		

エアフィッツ・スタンダード(自走)

ミキ



重さ
17.2
kg

- 非課税
- 介助用 フレームレバー
 - ひじ当て ウィング
 - ひじ当て 高さ調節
 - スイングアウト 調整
 - 背張り 調節
 - グリップ 高さ調節
 - ノーパンクタイヤ
 - ショックスキャスター
 - クッション

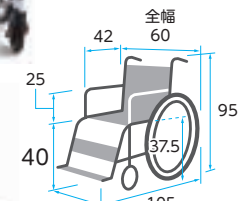

※前座高・後座高・ひじ高はクッションの厚み含まず

商品名	商品番号	商品コード
エアフィッツ AFS-22	21-7490-0	00122-000655

前輪：6インチ 後輪：22インチ 折りたたみ：全幅32.5×全高67×全長73cm クッション厚さ：8cm

ご利用者負担額 (1割)	500円	(2割)	1,000円	月額レンタル料金	5,000円
		(3割)	1,500円		

BAL-R3(自走)

ミキ



重さ
13.9
kg



ノーパンクタイヤ

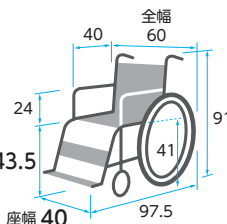

商品名	商品番号	商品コード
BAL-R3	21-7728-0	00122-000680

前輪：6インチ 後輪：22インチ 折りたたみ：全幅34×全高69.5×全長72.5cm

ご利用者負担額 (1割)	350円	(2割)	700円	月額レンタル料金	3,500円
		(3割)	1,050円		

BAL-3(自走)

ミキ



重さ
14.7
kg



ノーパンクタイヤ

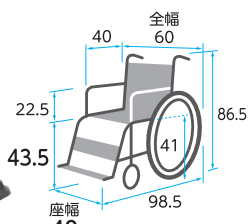

商品名	商品番号	商品コード
BAL-3	21-5863-0	00122-000453

前輪：6インチ 後輪：22インチ 折りたたみ：全幅34.5×全高67×全長73cm

ご利用者負担額 (1割)	350円	(2割)	700円	月額レンタル料金	3,500円
		(3割)	1,050円		

カルッタ (自走) 多機能タイプ CRT-3

ミキ

非課税

- 介助用 フレーキレバー
- ひじ当て ウィング
- ひじ当て 高さ調節
- スイングアウト
- 背張り調節
- グリップ 高さ調節
- ノーバンクタイヤ
- ショックレスキャスター
- クッション

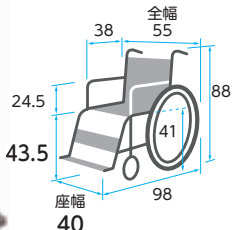

重さ 11 kg

商品名	商品番号	商品コード
CRT-3(ネイビー)	21-6719-0	00122-000564

前輪:6インチ 後輪:22インチ

折りたたみ:全幅32×全高70.5×全長69(フット・レッグサポートをつけたままの場合93) cm

ご利用者負担額 (1割)	500 円	(2割)	1,000 円	月額レンタル料金	5,000 円
		(3割)	1,500 円		

カルティマ (自走) 多機能タイプ CRT-7

ミキ

非課税

- 介助用 フレーキレバー
- ひじ当て ウィング
- ひじ当て 高さ調節
- スイングアウト
- 背張り調節
- グリップ 高さ調節
- ノーバンクタイヤ
- ショックレスキャスター
- クッション

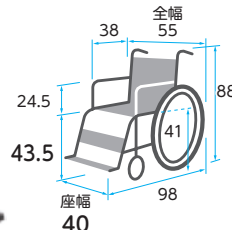

重さ 11.2 kg

商品名	商品番号	商品コード
CRT-7(ネイビー)	21-6723-0	00122-000572

前輪:6インチ 後輪:22インチ

折りたたみ:全幅32×全高70.5×全長69(フット・レッグサポートをつけたままの場合93) cm

ご利用者負担額 (1割)	550 円	(2割)	1,100 円	月額レンタル料金	5,500 円
		(3割)	1,650 円		

床ずれ
防止用具

体位
変換器

認知症
老人徘徊
感知機器

手すり

ふわりす+(KFP)シリーズ (自走) (ソフトタイヤ仕様)

カワムラサイクル

非課税

- 介助用 フレーキレバー
- ひじ当て ウィング
- ひじ当て 高さ調節
- スイングアウト
- 背張り調節
- グリップ 高さ調節
- ノーバンクタイヤ
- ショックレスキャスター
- クッション

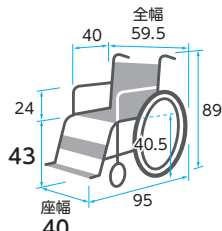

さんごピンク

重さ 11.9 kg

商品名	商品番号	商品コード
KFP22-40SB(すみれパープル)	21-6513-0	00160-000249
KFP22-40SB(さんごピンク)	21-6514-0	00160-000249

前輪:6インチ 後輪:22インチ 折りたたみ:全幅33×全高66×全長71.5cm

ご利用者負担額 (1割)	500 円	(2割)	1,000 円	月額レンタル料金	5,000 円
		(3割)	1,500 円		

※前座高・後座高・ひじ高はクッションの厚み含まず

WAVIT+ (自走・濃紺チェック・ソフトタイヤ仕様)

カワムラサイクル

非課税

- 介助用 フレーキレバー
- ひじ当て ウィング
- ひじ当て 高さ調節
- スイングアウト
- 背張り調節
- グリップ 高さ調節
- ノーバンクタイヤ
- ショックレスキャスター
- クッション



握りやすいレバー形状で、力の弱い方でも簡単に使える設計です。

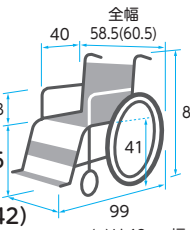

重さ 14.2 kg

商品名	商品番号	商品コード
WAVIT+(自走40cm・濃紺チェック)	21-6160-0	00160-000242
WAVIT+(自走42cm・濃紺チェック)	21-6162-0	00160-000242

前輪:6インチ 後輪:22インチ 折りたたみ:全幅34×全高67.5×全長71cm

ご利用者負担額 (1割)	500 円	(2割)	1,000 円	月額レンタル料金	5,000 円
		(3割)	1,500 円		

歩行
補助杖

歩行器

車椅子・
車椅子
付属品

スロープ

スキット4 (自走) SKT-4

ミキ

非課税

- 介助用 フレーキレバー
- ひじ当て ウィング
- ひじ当て 高さ調節
- スイングアウト
- 背張り調節
- グリップ 高さ調節
- ノーバンクタイヤ
- ショックレスキャスター
- クッション

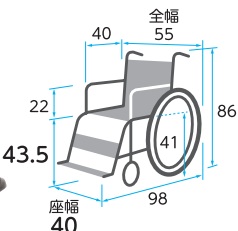

重さ 13.7 kg

商品名	商品番号	商品コード
SKT-4	21-5637-0	00122-000411

前輪:6インチ 後輪:22インチ 折りたたみ:全幅28.5×全高66.5×全長72.5cm

ご利用者負担額 (1割)	400 円	(2割)	800 円	月額レンタル料金	4,000 円
		(3割)	1,200 円		

ケアフィットウイング (自走)

ミキ

非課税

- 介助用 フレーキレバー
- ひじ当て ウィング
- ひじ当て 高さ調節
- スイングアウト
- 背張り調節
- グリップ 高さ調節
- ノーバンクタイヤ
- ショックレスキャスター
- クッション

ケアフィットウイング
CARE FIT WING

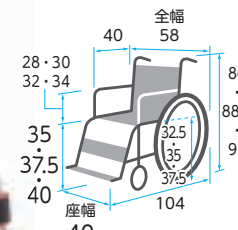

重さ 16 kg

商品名	商品番号	商品コード
ケアフィットウイング	21-6821-0	00122-000584

前輪:6インチ 後輪:20インチ 折りたたみ:全幅29×全高62・64.5・67×全長94cm クッション厚さ:前方8cm後方6cm

ご利用者負担額 (1割)	550 円	(2割)	1,100 円	月額レンタル料金	5,500 円
		(3割)	1,650 円		

介護保険
購入
対象品

販売品

情報



車椅子・車椅子付属品

床ずれ
防止用具

体位
変換器

認知症
老人徘徊
感知機器

手すり

歩行
補助杖

歩行器

車椅子・
車椅子
付属品

スロープ

移動用
リフト・
つり具

介護保険
購入
対象品

販売品

情報

ネクストコア・アジャスト(自走) NEXT-51B HB

松永製作所

非課税

- 介助用
ブレーキレバー
- ひじ当て
ウイング
- ひじ当て
高さ調節
- スイング
アウト
- 背張り
調節
- グリップ
高さ調節
- ノーバンク
タイヤ
- ショックス
キャスター
- クッション

オレンジ



ライトグリーン



重さ
15.2
kg



ハイブリッドタイヤ

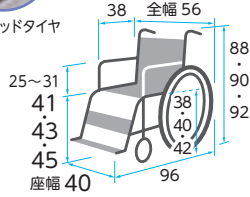

※前座高・後座高・ひじ高はクッションの厚み含まず

商品名	商品番号	商品コード
NEXT-51B HB(ブルー)	21-7019-0	00066-000362
NEXT-51B HB(オレンジ)	21-7072-0	00066-000362
NEXT-51B HB(ライトグリーン)	21-7071-0	00066-000362

前輪:6インチ 後輪:22インチ 折りたたみ:全幅28×全高67.5×全長96cm クッション厚さ:前方3cm 後方2cm

ご利用者 負担額 (1割)	550円	(2割)	1,100円	月額レンタル料金	5,500円
		(3割)	1,650円		

グレイスコア アジャスト(自走) GRC-51B

松永製作所

非課税

- 介助用
ブレーキレバー
- ひじ当て
ウイング
- ひじ当て
高さ調節
- スイング
アウト
- 背張り
調節
- グリップ
高さ調節
- ノーバンク
タイヤ
- ショックス
キャスター
- クッション

重さ
17.1
kg

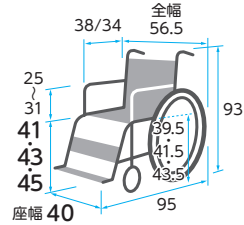

※前座高・後座高・ひじ高はクッションの厚み含まず

商品名	商品番号	商品コード
GRC-51B	21-7434-0	00066-000409

前輪:5インチ 後輪:22インチ 折りたたみ:全幅32×全高93×全長95cm クッション厚さ:5cm

ご利用者 負担額 (1割)	650円	(2割)	1,300円	月額レンタル料金	6,500円
		(3割)	1,950円		

イージーフィット(自走)

ミキ

「座幅調整」「座面高調整」が簡単に時間を大幅に節約。必要な工具は、5mmの六角レンチ1本のみ!



MEF-22 / 標準

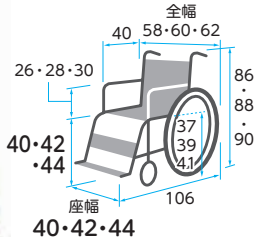

※前座高・後座高・ひじ高はクッションの厚み含まず

商品名	商品番号	商品コード
MEF-22	21-6774-0	00122-000582

前輪:6インチ 後輪:22インチ

折りたたみ:全幅34×全高64・66・68×全長77cm クッション厚さ:3cm

ご利用者 負担額 (1割)	650円	(2割)	1,300円	月額レンタル料金	6,500円
		(3割)	1,950円		

アームサポートが跳ね上がり、フット・レッグサポートが外側へひらく、移乗に便利な車椅子

※体型や状況に合わせて選べる2サイズ、ひじ高調整機能付



MEF-20 / 低座面

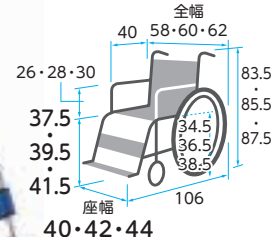

※前座高・後座高・ひじ高はクッションの厚み含まず

商品名	商品番号	商品コード
MEF-20	21-6776-0	00122-000581

前輪:5インチ 後輪:20インチ

折りたたみ:全幅34×全高61.5・63.5・65.5×全長75cm クッション厚さ:3cm

ご利用者 負担額 (1割)	650円	(2割)	1,300円	月額レンタル料金	6,500円
		(3割)	1,950円		

スキット1000(自走) SKT-1000

ミキ

アームサポートが跳ね上がり、フット・レッグサポートが外側へひらく、移乗に便利な車椅子

非課税

- 介助用
ブレーキレバー
- ひじ当て
ウイング
- ひじ当て
高さ調節
- スイング
アウト
- 背張り
調節
- グリップ
高さ調節
- ノーバンク
タイヤ
- ショックス
キャスター
- クッション



レッド



重さ
17.9
kg

スイングアウト
移乗の際、フット・レッグサポートを回転させるように開けたり、取り外すことができます。よく壁にぶつかるところでもあるので、さらに強度をアップしました。



高さ調整式アームサポート
ご利用される方に合わせて、アームサポートの高さを調整できます。

座面高モジュール シート幅モジュール
身体状況や使用環境の変化に応じて、「座面高・シート幅」をそれぞれ3段階に調整することができます。



テンション調整式シート
シーティングの心地よさを追求し生み出された調整式シートです。座ったまま調整ができるようになりました。

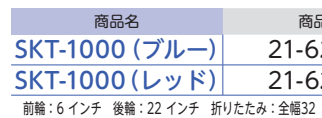

ロックブレーキ
従来はタイヤに対して点で押し付けて停止するタイプでしたが、ロックブレーキは面で押し付けてタイヤをがっちりホールド。制動力が大幅に向上。空気圧の低いタイヤでもしっかり停止します。

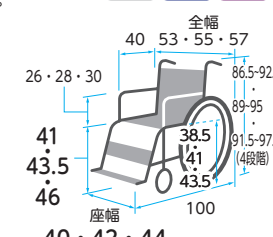

※前座高・後座高・ひじ高はクッションの厚み含まず

商品名	商品番号	商品コード
SKT-1000(ブルー)	21-6208-0	00122-000524
SKT-1000(レッド)	21-6209-0	00122-000524

前輪:6インチ 後輪:22インチ 折りたたみ:全幅32×全高66.5・69・71.5×全長75cm クッション厚さ:6cm

ご利用者 負担額 (1割)	650円	(2割)	1,300円	月額レンタル料金	6,500円
		(3割)	1,950円		

カルッタ(自走) CRT-3-CZ(ネイビー)

ミキ

非課税

- 介助用
ブレーキレバー
- ひじ当て
ウイング
- ひじ当て
高さ調節
- スイング
アウト
- 背張り
調節
- グリップ
高さ調節
- ノーバック
タイヤ
- ショックレス
キャスター
- クッション

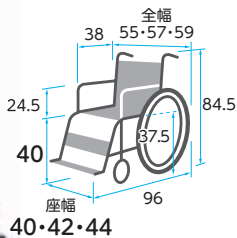

重さ
12.9
kg

※前座高・後座高・ひじ高はクッションの厚み含まず

商品名	商品番号	商品コード
CRT-3-CZ(ネイビー)	21-7368-0	00122-000638
前輪:6インチ 後輪:22インチ 折りたたみ:全幅32×全高67×全長92cm クッション厚さ:3cm		
ご利用者負担額 (1割)	500円	月額レンタル料金 5,000円
	(2割) 1,000円	
	(3割) 1,500円	

モダンシリーズ(自走) KMD-C22-45-M(ソフトタイヤ仕様)

カワムラサイクル

非課税

- 介助用
ブレーキレバー
- ひじ当て
ウイング
- ひじ当て
高さ調節
- スイング
アウト
- 背張り
調節
- グリップ
高さ調節
- ノーバック
タイヤ
- ショックレス
キャスター
- クッション
- シート
ベルト

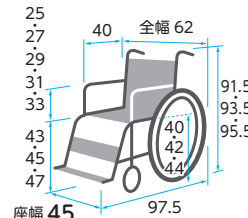

重さ
17.2
kg

※前座高・後座高・ひじ高はクッションの厚み含まず

商品名	商品番号	商品コード
KMD-C22-45-M(黒)	21-7055-0	00160-000292
前輪:6インチ 後輪:22インチ 折りたたみ:全幅30×全高66.5(68.5/70.5)×全長76.5cm クッション厚さ:3cm		
ご利用者負担額 (1割)	500円	月額レンタル料金 5,000円
	(2割) 1,000円	
	(3割) 1,500円	

床ずれ
防止用具

体位
変換器

認知症
老人徘徊
感知機器

手すり

スキット5(屋内6輪車) SKT-5

ミキ

非課税

- 介助用
ブレーキレバー
- ひじ当て
ウイング
- ひじ当て
高さ調節
- スイング
アウト
- 背張り
調節
- グリップ
高さ調節
- ノーバック
タイヤ
- ショックレス
キャスター
- クッション

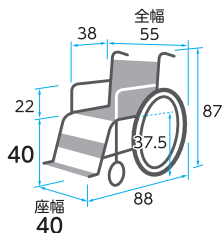
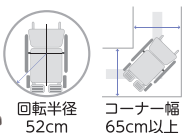

重さ
15.2
kg

商品名	商品番号	商品コード
SKT-5	21-5678-0	00122-000444
キャスター:前・後4インチ タイヤ:20インチ 折りたたみ:全幅28.5×全高64×全長73.5cm		
ご利用者負担額 (1割)	600円	月額レンタル料金 6,000円
	(2割) 1,200円	
	(3割) 1,800円	

ネクストコア-くるり(自走)

松永製作所

非課税

- 介助用
ブレーキレバー
- ひじ当て
ウイング
- ひじ当て
高さ調節
- スイング
アウト
- 背張り
調節
- グリップ
高さ調節
- ノーバック
タイヤ
- ショックレス
キャスター
- クッション

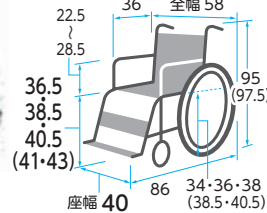

重さ
18.5
kg

自走 低床
NEXT-70B

重さ
19
kg

自走 中床
NEXT-71B

※()は NEXT-71B サイズ
※前座高・後座高・ひじ高はクッションの厚み含まず

商品名	商品番号	商品コード
NEXT-70B 低床(ブルー)	21-6377-0	00066-000335
NEXT-71B 中床(ブルー)	21-6375-0	00066-000333
前輪:4インチ 後輪:20(22)インチ 後方キャスター:4インチ 折りたたみ:全幅34×全高65(67.5)×全長86cm クッション厚さ:前方3cm 後方2cm		
ご利用者負担額 (1割)	700円	月額レンタル料金 7,000円
	(2割) 1,400円	
	(3割) 2,100円	

歩行
補助杖

歩行器

車椅子・
車椅子
付属品

スロープ

移動用
リフト・
つり具

とまっティ(自走) MBY-41B

ミキ

立ち上がると車椅子後方移動を制御する装置が動く「ノンバックブレーキ付」

非課税

- 介助用
ブレーキレバー
- ひじ当て
ウイング
- ひじ当て
高さ調節
- スイング
アウト
- 背張り
調節
- グリップ
高さ調節
- ノーバック
タイヤ
- ショックレス
キャスター
- クッション

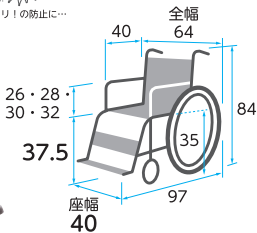

重さ
16.6
kg

※前座高・後座高・ひじ高はクッションの厚み含まず

商品名	商品番号	商品コード
MBY-41B(エメラルド)	21-6191-0	00122-000528
前輪:6インチ 後輪:22インチ 折りたたみ:全幅38×全高69×全長95cm クッション厚さ:4cm		
ご利用者負担額 (1割)	450円	月額レンタル料金 4,500円
	(2割) 900円	
	(3割) 1,350円	

とまっティ(自走) MBY-41RB

ミキ

立ち上がると車椅子後方移動を制御する装置が動く「ノンバックブレーキ付」

非課税

- 介助用
ブレーキレバー
- ひじ当て
ウイング
- ひじ当て
高さ調節
- スイング
アウト
- 背張り
調節
- グリップ
高さ調節
- ノーバック
タイヤ
- ショックレス
キャスター
- クッション

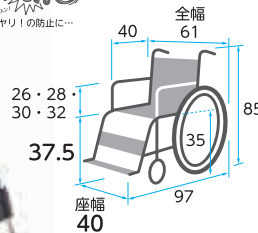

重さ
18.2
kg

※前座高・後座高・ひじ高はクッションの厚み含まず

商品名	商品番号	商品コード
MBY-41RB(エメラルド)	21-7048-0	00122-000559
前輪:6インチ 後輪:20インチ 折りたたみ:全幅35×全高63×全長74cm クッション厚さ:4cm		
ご利用者負担額 (1割)	600円	月額レンタル料金 6,000円
	(2割) 1,200円	
	(3割) 1,800円	

介護保険
購入
対象品

販売品

情報



車椅子・車椅子付属品

床ずれ
防止用具

体位
変換器

認知症
老人徘徊
感知機器

手すり

歩行
補助杖

歩行器

車椅子・
車椅子
付属品

スロープ

移動用
リフト・
つり具

介護保険
購入
対象品

販売品

情報

シン・ウルトラ(介助) NAH-SU1 座幅40 鉄紺(テツコン) NAH-SU1 座幅43 鉄紺(テツコン)

日進医療器



重さ
12.6
kg

さらに進化した
3Dバックサポート



新型ヒップサポートの支持で座りの安定感が大幅アップ。

そのまま座るだけ。調節不要で理想的な姿勢に。

座りを安定して支える
新機構を採用

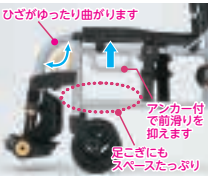

新機構フレームで、座りの安定性とプレの軽減を大幅改善。足こぎスペースも確保しました。

だからそのままです...



調整しなくても快適姿勢。その安定感はこちらに向上しました。

- 介助用ブレーキレバー
- ひじ当てウイング
- ひじ当て高さ調節
- スイングアウト
- 背張り調節
- グリップ高さ調節
- ノーパンクタイヤ
- ジョックスキャスター
- クッション

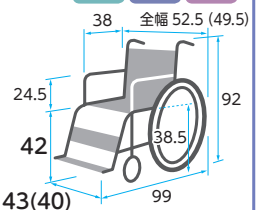

※()内の数字は座幅40 ※前座高・後座高・ひじ高はクッションの厚み含まず



エアリー仕様
(ノーパンクタイヤ)

商品名	商品番号	商品コード
NAH-SU1 座幅40 鉄紺(テツコン)	21-7778-0	00175-000425
商品名	商品番号	商品コード
NAH-SU1 座幅43 鉄紺(テツコン)	21-7782-0	00175-000425

前輪:6インチ 後輪:14インチ 折りたたみ:全幅26×全高65×全長89cm

ご利用者負担額 (1割)	400 円	(2割)	800 円	月額レンタル料金	4,000 円
		(3割)	1,200 円		

ネクストコア(介助) NEXT-21B HB

松永製作所



- オレンジ
- ライトグリーン
- 重さ 11.4 kg
- ブルー



ハイブリッドタイヤ

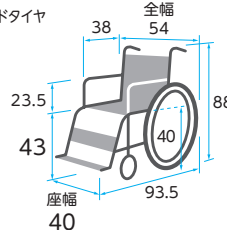

非課税

- 介助用ブレーキレバー
- ひじ当てウイング
- ひじ当て高さ調節
- スイングアウト
- 背張り調節
- グリップ高さ調節
- ノーパンクタイヤ
- ジョックスキャスター
- クッション

ウルトラ(介助) NAH-U1 (エアリー仕様)

日進医療器



エアリー仕様
(ノーパンクタイヤ)

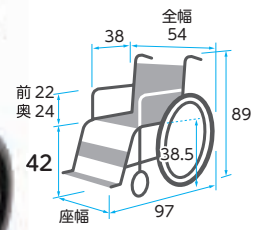

非課税

- 介助用ブレーキレバー
- ひじ当てウイング
- ひじ当て高さ調節
- スイングアウト
- 背張り調節
- グリップ高さ調節
- ノーパンクタイヤ
- ジョックスキャスター
- クッション

※前座高・後座高・ひじ高はクッションの厚み含まず

商品名	商品番号	商品コード
NAH-U1エアリー(インディゴ)	21-6647-0	00175-000357

前輪:6インチ 後輪:14インチ 折りたたみ:全幅28×全高65×全長86cm クッション厚さ:4cm

ご利用者負担額 (1割)	350 円	(2割)	700 円	月額レンタル料金	3,500 円
		(3割)	1,050 円		

BAL-R2(介助)

ミキ



ノーパンクタイヤ

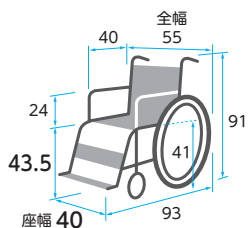

非課税

- 介助用ブレーキレバー
- ひじ当てウイング
- ひじ当て高さ調節
- スイングアウト
- 背張り調節
- グリップ高さ調節
- ノーパンクタイヤ
- ジョックスキャスター
- クッション
- シートベルト
- リクライニング

商品名	商品番号	商品コード
BAL-R2	21-7727-0	00122-000679

前輪:6インチ 後輪:16インチ 折りたたみ:全幅26.5×全高69.5×全長82.5cm

ご利用者負担額 (1割)	180 円	(2割)	360 円	月額レンタル料金	1,800 円
		(3割)	540 円		

BAL-2(介助)

ミキ



ノーパンクタイヤ

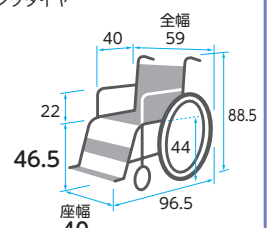

非課税

- 介助用ブレーキレバー
- ひじ当てウイング
- ひじ当て高さ調節
- スイングアウト
- 背張り調節
- グリップ高さ調節
- ノーパンクタイヤ
- ジョックスキャスター
- クッション

商品名	商品番号	商品コード
BAL-2	21-5756-0	00122-000452

前輪:6インチ 後輪:16インチ 折りたたみ:全幅27×全高69×全長86.5cm

ご利用者負担額 (1割)	180 円	(2割)	360 円	月額レンタル料金	1,800 円
		(3割)	540 円		

カルッタ (介助) CRT-2

ミキ

非課税

- 介助用 フレーキバー
- ひじ当て ウイング
- ひじ当て 高さ調節
- スイング アウト
- 背張り 調節
- グリップ 高さ調節
- ノーバンク タイヤ
- ショックス キャスター
- クッション

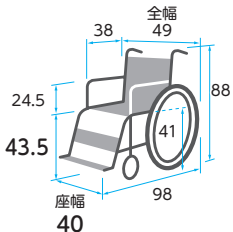

重さ 9.1 kg

商品名	商品番号	商品コード
CRT-2(ネイビー)	21-6718-0	00122-000562

前輪:6インチ 後輪:14インチ 折りたたみ:全幅25×全高70.5×全長85cm

ご利用者負担額 (1割)	400円	(2割)	800円	月額レンタル料金	4,000円
		(3割)	1,200円		

カルティマ (介助) CRT-6

ミキ

非課税

左右いずれか駐車ブレーキをかけると両輪にブレーキがかかる「ワンハンドブレーキ仕様」

- 介助用 フレーキバー
- ひじ当て ウイング
- ひじ当て 高さ調節
- スイング アウト
- 背張り 調節
- グリップ 高さ調節
- ノーバンク タイヤ
- ショックス キャスター
- クッション

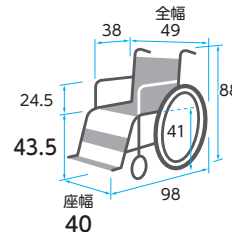

重さ 9.1 kg

商品名	商品番号	商品コード
CRT-6(ネイビー)	21-6722-0	00122-000570

前輪:6インチ 後輪:14インチ 折りたたみ:全幅25×全高70.5×全長85cm

ご利用者負担額 (1割)	450円	(2割)	900円	月額レンタル料金	4,500円
		(3割)	1,350円		

床ずれ
防止用具

体位
変換器

認知症
老人徘徊
感知機器

手すり

ふわりす (KF) シリーズ (介助) (エア軽量タイヤ仕様)

カワムラサイクル

非課税

- 介助用 フレーキバー
- ひじ当て ウイング
- ひじ当て 高さ調節
- スイング アウト
- 背張り 調節
- グリップ 高さ調節
- ノーバンク タイヤ
- ショックス キャスター
- クッション
- シート ベルト

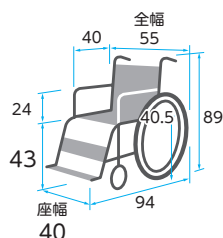

重さ 8.9 kg

商品名	商品番号	商品コード
KF16-40SB(すみれパープル)	21-6218-0	00160-000240

前輪:6インチ 後輪:16インチ 折りたたみ:全幅28×全高66×全長84cm

ご利用者負担額 (1割)	450円	(2割)	900円	月額レンタル料金	4,500円
		(3割)	1,350円		

WAVIT (介助・濃紺チェック・ソフトタイヤ仕様)

カワムラサイクル

非課税

- 介助用 フレーキバー
- ひじ当て ウイング
- ひじ当て 高さ調節
- スイング アウト
- 背張り 調節
- グリップ 高さ調節
- ノーバンク タイヤ
- ショックス キャスター
- クッション
- シート ベルト

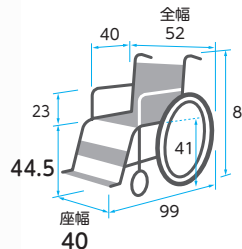

重さ 10.9 kg

商品名	商品番号	商品コード
WAVIT(介助40cm・濃紺チェック)	21-5938-0	00160-000238

前輪:6インチ 後輪:16インチ 折りたたみ:全幅30×全高67×全長87cm

ご利用者負担額 (1割)	400円	(2割)	800円	月額レンタル料金	4,000円
		(3割)	1,200円		

歩行
補助杖

歩行器

車椅子・
車椅子
付属品

スロープ

スキット1 (介助) SKT-1

ミキ

非課税

- 介助用 フレーキバー
- ひじ当て ウイング
- ひじ当て 高さ調節
- スイング アウト
- 背張り 調節
- グリップ 高さ調節
- ノーバンク タイヤ
- ショックス キャスター
- クッション

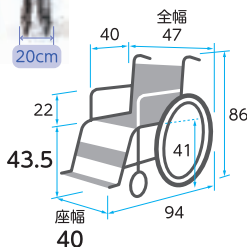
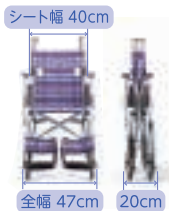

重さ 9.9 kg

商品名	商品番号	商品コード
SKT-1	21-5296-0	00122-000319

前輪:6インチ 後輪:14インチ 折りたたみ:全幅20×全高66.5×全長85cm

ご利用者負担額 (1割)	450円	(2割)	900円	月額レンタル料金	4,500円
		(3割)	1,350円		

ケアフィットプラス (介助)

ミキ

非課税

- グリーンケア
- 介助用 フレーキバー
- ひじ当て ウイング
- ひじ当て 高さ調節
- スイング アウト
- 背張り 調節
- グリップ 高さ調節
- ノーバンク タイヤ
- ショックス キャスター
- クッション

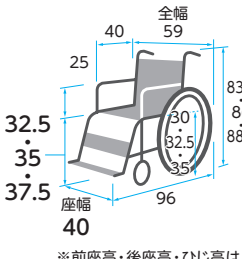

重さ 11.6 kg

※重量はクッション含まず

商品名	商品番号	商品コード
ケアフィットプラス	21-6385-0	00122-000543

前輪:6インチ 後輪:16インチ 折りたたみ:全幅27×全高60・62.5・65×全長85cm クッション厚さ:6cm

ご利用者負担額 (1割)	300円	(2割)	600円	月額レンタル料金	3,000円
		(3割)	900円		

介護保険
購入
対象品

販売品

情報



車椅子・車椅子付属品

床ずれ
防止用具

体位
変換器

認知症
老人徘徊
感知機器

手すり

歩行
補助杖

歩行器

車椅子・
車椅子
付属品

スロープ

移動用
リフト・
つり具

介護保険
購入
対象品

販売品

情報

シン・ウルトラ(介助多機能) NAH-SU2W 座幅40 鉄紺(テツコ)

日進医療器



重さ
13.4
kg

エアリー仕様
(ノーパンクタイヤ)

さらに進化した
3Dバックサポート



新型ヒップサポートの支持で座りの安定感が大幅アップ。

簡単各部調整などの扱いやすさもとことん追求。

座りを安定して支える
新機構を採用



新機構フレームで、座りの安定性とブレの軽減を大幅改善。定こぎスペースも確保しました。

だからそのまま...!



調整しなくても快適姿勢。その安定感はこちらに向上しました。

多機能タイプ搭載機能

- スイングイン・アウト機能
- アームサポート跳ね上げ・高さ調整
- フットサポート角度の調節が可能

- 非課税
- 介助用 フレームレバー
 - ひじ当て ウィング
 - スイングアウト
 - ノーパンクタイヤ
 - ひじ当て 高さ調節
 - 背張り調節
 - ジョックスキャスター
 - グリップ 高さ調節
 - クッション

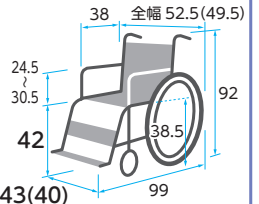

商品名	商品番号	商品コード
NAH-SU2W 座幅40 鉄紺(テツコ)	21-7780-0	00175-000427
NAH-SU2W 座幅43 鉄紺(テツコ)	21-7784-0	00175-000427

前輪：6インチ 後輪：14インチ 折りたたみ：全幅26×全高65×全長88cm

ご利用者負担額 (1割)	550 円	(2割)	1,100 円	月額レンタル料金	5,500 円
		(3割)	1,650 円		

ネクストコア・マルチ(介助) NEXT-41B HB

松永製作所



重さ
12.8
kg

非課税

- 介助用 フレームレバー
- スイングアウト
- ノーパンクタイヤ
- ひじ当て ウィング
- 背張り調節
- ジョックスキャスター
- ひじ当て 高さ調節
- グリップ 高さ調節
- クッション

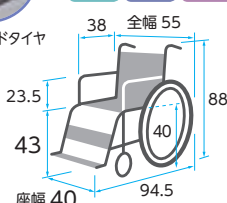

商品名	商品番号	商品コード
NEXT-41B HB(ブルー)	21-7018-0	00066-000361
NEXT-41B HB(オレンジ)	21-7069-0	00066-000361
NEXT-41B HB(ライトグリーン)	21-7068-0	00066-000361

前輪：6インチ 後輪：16インチ 折りたたみ：全幅27×全高65.5×全長94.5cm クッション厚さ：前方3cm 後方2cm

ご利用者負担額 (1割)	500 円	(2割)	1,000 円	月額レンタル料金	5,000 円
		(3割)	1,500 円		

エアフィッツ・スタンダード(介助)

ミキ



重さ
15.7
kg

非課税

- 介助用 フレームレバー
- スイングアウト
- ノーパンクタイヤ
- ひじ当て ウィング
- 背張り調節
- ジョックスキャスター
- ひじ当て 高さ調節
- グリップ 高さ調節
- クッション

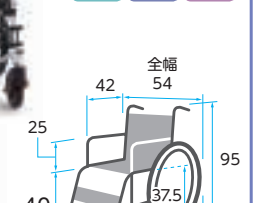

商品名	商品番号	商品コード
エアフィッツ AFS-16	21-7491-0	00122-000656

前輪：6インチ 後輪：16インチ 折りたたみ：全幅28.5×全高67×全長68cm クッション厚さ：8cm

ご利用者負担額 (1割)	500 円	(2割)	1,000 円	月額レンタル料金	5,000 円
		(3割)	1,500 円		

BAL-R4(介助)

ミキ



重さ
12.3
kg

非課税

- 介助用 フレームレバー
- スイングアウト
- ノーパンクタイヤ
- ひじ当て ウィング
- 背張り調節
- ジョックスキャスター
- シートベルト
- ひじ当て 高さ調節
- グリップ 高さ調節
- クッション
- リクライニング

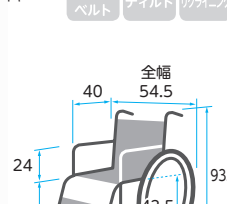

商品名	商品番号	商品コード
BAL-R4	21-7729-0	00122-000681

前輪：6インチ 後輪：16インチ 折りたたみ：全幅26.5×全高72×全長66.5cm

ご利用者負担額 (1割)	350 円	(2割)	700 円	月額レンタル料金	3,500 円
		(3割)	1,050 円		

BAL-4(介助)

ミキ



重さ
13.2
kg

非課税

- 介助用 フレームレバー
- スイングアウト
- ノーパンクタイヤ
- ひじ当て ウィング
- 背張り調節
- ジョックスキャスター
- ひじ当て 高さ調節
- グリップ 高さ調節
- クッション

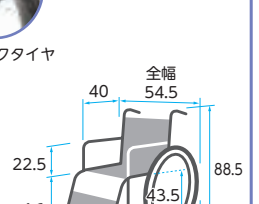

商品名	商品番号	商品コード
BAL-4	21-5864-0	00122-000454

前輪：6インチ 後輪：16インチ 折りたたみ：全幅27.5×全高69.5×全長66.5cm

ご利用者負担額 (1割)	350 円	(2割)	700 円	月額レンタル料金	3,500 円
		(3割)	1,050 円		

カルッタ (介助) 多機能タイプ CRT-4

非課税

ミキ

- 介助用 フレーキバー
- ひじ当て ウィング
- ひじ当て 高さ調節
- スイングアウト
- 背張り調節
- グリップ 高さ調節
- ノーバンクタイヤ
- ショックレスキャスター
- クッション

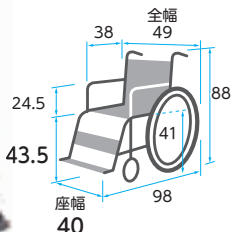

重さ 10.5 kg

商品名	商品番号	商品コード
CRT-4(ネイビー)	21-6720-0	00122-000566

前輪:6インチ 後輪:14インチ

折りたたみ:全幅25×全高70.5×全長64(フット・レッグサポートをつけたままの場合88)cm

ご利用者負担額 (1割)	500 円	(2割)	1,000 円	月額レンタル料金	5,000 円
		(3割)	1,500 円		

カルティマ (介助) 多機能タイプ CRT-8

非課税

ミキ

左右いずれか駐車ブレーキをかけると両輪にブレーキがかかる「ワンハンドブレーキ仕様」

- 介助用 フレーキバー
- ひじ当て ウィング
- ひじ当て 高さ調節
- スイングアウト
- 背張り調節
- グリップ 高さ調節
- ノーバンクタイヤ
- ショックレスキャスター
- クッション

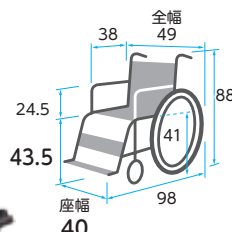

重さ 10.5 kg

商品名	商品番号	商品コード
CRT-8(ネイビー)	21-6724-0	00122-000574

前輪:6インチ 後輪:14インチ

折りたたみ:全幅25×全高70.5×全長64(フット・レッグサポートをつけたままの場合88)cm

ご利用者負担額 (1割)	550 円	(2割)	1,100 円	月額レンタル料金	5,500 円
		(3割)	1,650 円		

床ずれ
防止用具

体位
変換器

認知症
老人徘徊
感知機器

手すり

ふわりす+ (KFP) シリーズ (介助) (ソフトタイヤ仕様)

非課税

カワムラサイクル

- 介助用 フレーキバー
- ひじ当て ウィング
- ひじ当て 高さ調節
- スイングアウト
- 背張り調節
- グリップ 高さ調節
- ノーバンクタイヤ
- ショックレスキャスター
- クッション
- シートベルト

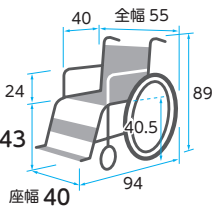

さんごピンク

重さ 10.6 kg

商品名	商品番号	商品コード
KFP16-40SB(すみれパープル)	21-6515-0	00160-000248
KFP16-40SB(さんごピンク)	21-6516-0	00160-000248

前輪:6インチ 後輪:16インチ 折りたたみ:全幅28×全高66×全長62.5cm

ご利用者負担額 (1割)	500 円	(2割)	1,000 円	月額レンタル料金	5,000 円
		(3割)	1,500 円		

WAVIT+ (介助・濃紺チェック・ソフトタイヤ仕様)

非課税

カワムラサイクル



握りやすいレバー形状で、力の弱い方でも簡単に使える設計です。

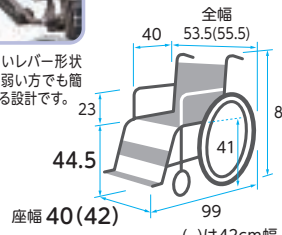

重さ 12.8 kg

商品名	商品番号	商品コード
WAVIT+(介助40cm・濃紺チェック)	21-6168-0	00160-000243
WAVIT+(介助42cm・濃紺チェック)	21-6170-0	00160-000243

前輪:6インチ 後輪:16インチ 折りたたみ:全幅30×全高67.5×全長62.5cm

ご利用者負担額 (1割)	500 円	(2割)	1,000 円	月額レンタル料金	5,000 円
		(3割)	1,500 円		

歩行
補助杖

歩行器

車椅子・
車椅子
付属品

スロープ

移動用
リフト・
つり具

スキット2 (介助) SKT-2

非課税

ミキ

- 介助用 フレーキバー
- ひじ当て ウィング
- ひじ当て 高さ調節
- スイングアウト
- 背張り調節
- グリップ 高さ調節
- ノーバンクタイヤ
- ショックレスキャスター
- クッション



コンパクトに収納できます。

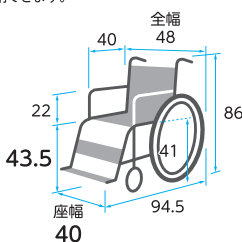

重さ 12.7 kg

商品名	商品番号	商品コード
SKT-2	21-5279-0	00122-000320

前輪:6インチ 後輪:14インチ 折りたたみ:全幅21×全高69.5×全長65cm

ご利用者負担額 (1割)	450 円	(2割)	900 円	月額レンタル料金	4,500 円
		(3割)	1,350 円		

ケアフィットウイング (介助)

グリーンケア 非課税

ミキ

ケアフィットウイング

CARE FIT WING

- 介助用 フレーキバー
- ひじ当て ウィング
- ひじ当て 高さ調節
- スイングアウト
- 背張り調節
- グリップ 高さ調節
- ノーバンクタイヤ
- ショックレスキャスター
- クッション

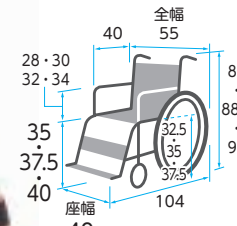

重さ 14.8 kg

商品名	商品番号	商品コード
ケアフィットウイング	21-6822-0	00122-000585

前輪:6インチ 後輪:14インチ 折りたたみ:全幅26×全高62・64.5・67×全長91.5cm クッション厚:前方8cm後方6cm

ご利用者負担額 (1割)	550 円	(2割)	1,100 円	月額レンタル料金	5,500 円
		(3割)	1,650 円		

※前座高・後座高・ひじ高はクッションの厚み含まず

介護保険
購入
対象品

販売品

情報



車椅子・車椅子付属品

床ずれ
防止用具

体位
変換器

認知症
老人徘徊
感知機器

手すり

歩行
補助杖

歩行器

車椅子・
車椅子
付属品

スロープ

移動用
リフト・
つり具

介護保険
購入
対象品

販売品

情報

ネクストコア・アジャスト(介助) NEXT-61B HB

松永製作所

非課税

- 介助用
ブレーキレバー
- ひじ当て
ウイング
- ひじ当て
高さ調節
- スイング
アウト
- 背張り
調節
- グリップ
高さ調節
- ノーバンク
タイヤ
- ショックス
キャスター
- クッション

オレンジ



ライトグリーン



重さ
14.2
kg



ハイブリッドタイヤ

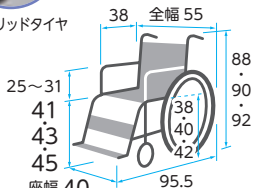

※前座高・後座高・ひじ高は
クッションの厚み含まず

商品名	商品番号	商品コード
NEXT-61B HB(ブルー)	21-7020-0	00066-000363
NEXT-61B HB(オレンジ)	21-7074-0	00066-000363
NEXT-61B HB(ライトグリーン)	21-7073-0	00066-000363

前輪:6インチ 後輪:16インチ 折りたたみ:全幅27×全高65.5×全長94.5cm クッション厚さ:前方3cm 後方2cm

ご利用者 負担額 (1割)	550円	(2割) 1,100円	月額レンタル料金	5,500円
		(3割) 1,650円		

グレイスコア アジャスト(介助) GRC-61B

松永製作所

非課税

- 介助用
ブレーキレバー
- ひじ当て
ウイング
- ひじ当て
高さ調節
- スイング
アウト
- 背張り
調節
- グリップ
高さ調節
- ノーバンク
タイヤ
- ショックス
キャスター
- クッション

重さ
15.8
kg

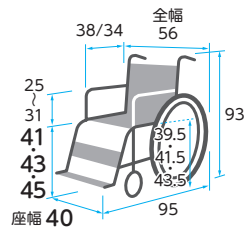

※前座高・後座高・ひじ高は
クッションの厚み含まず

商品名	商品番号	商品コード
GRC-61B	21-7435-0	00066-000408

前輪:5インチ 後輪:16インチ 折りたたみ:全幅31×全高93×全長95cm クッション厚さ:5cm

ご利用者 負担額 (1割)	650円	(2割) 1,300円	月額レンタル料金	6,500円
		(3割) 1,950円		

イージーフィット(介助)

ミキ

「座幅調整」「座面高調整」が簡単に時間を大幅に節約。
必要な工具は、5mmの六角レンチ1本のみ!



MEF-16 / 標準

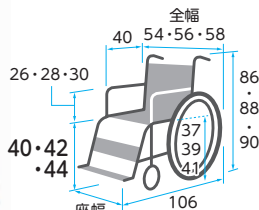

※前座高・後座高・ひじ高は
クッションの厚み含まず

商品名	商品番号	商品コード
MEF-16	21-6775-0	00122-000580

前輪:6インチ 後輪:16インチ

折りたたみ:全幅29×全高64・66・68×全長72.5cm クッション厚さ:3cm

ご利用者 負担額 (1割)	650円	(2割) 1,300円	月額レンタル料金	6,500円
		(3割) 1,950円		

アームサポートが跳ね上がり、フット・レッグサポートが
外側へひらく、移乗に便利な車椅子

※体型や状況に合わせて選べる2サイズ、ひじ高調整機能付

非課税

- 介助用
ブレーキレバー
- ひじ当て
ウイング
- ひじ当て
高さ調節
- スイング
アウト
- 背張り
調節
- グリップ
高さ調節
- ノーバンク
タイヤ
- ショックス
キャスター
- クッション

重さ
14
kg



MEF-14 / 低座面

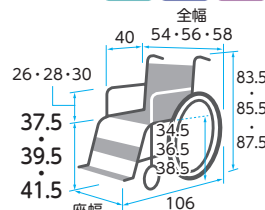

※前座高・後座高・ひじ高は
クッションの厚み含まず

商品名	商品番号	商品コード
MEF-14	21-6777-0	00122-000579

前輪:5インチ 後輪:14インチ

折りたたみ:全幅29×全高61.5・63.5・65.5×全長72.5cm クッション厚さ:3cm

ご利用者 負担額 (1割)	650円	(2割) 1,300円	月額レンタル料金	6,500円
		(3割) 1,950円		

スキット2000(介助) SKT-2000

ミキ

アームサポートが跳ね上がり、フット・レッグサポートが
外側へひらく、移乗に便利な車椅子

非課税

- 介助用
ブレーキレバー
- ひじ当て
ウイング
- ひじ当て
高さ調節
- スイング
アウト
- 背張り
調節
- グリップ
高さ調節
- ノーバンク
タイヤ
- ショックス
キャスター
- クッション

レッド



重さ
16.3
kg

ブルー



スイングアウト
移乗の際、フット・レッグサポートを回転させるように開けたり、取り外すことができます。よく壁にぶつかるところでもあるので、さらに強度をアップしました。



高さ調整式アームサポート
ご利用される方に合わせて、アームサポートの高さを調整できます。

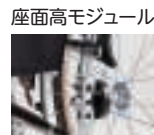

座面高モジュール
シート幅モジュール



身体状況や使用環境の変化に応じて、「座面高・シート幅」をそれぞれ3段階に調整することができます。



テンション調整式シート
シーティングの心地よさを追求し生み出された調整式シートです。座ったまま調整ができるようになりました。

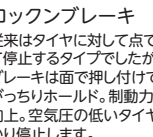

ロックブレーキ
従来はタイヤに対して点で押し付けて停止するタイプでしたが、ロックブレーキは面で押し付けてタイヤをがっちりホールド。制動力が大幅に向上。空気圧の低いタイヤでもしっかり停止します。

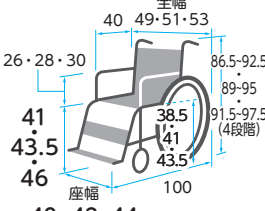

※前座高・後座高・ひじ高は
クッションの厚み含まず

商品名	商品番号	商品コード
SKT-2000(ブルー)	21-6210-0	00122-000525
SKT-2000(レッド)	21-6211-0	00122-000525

前輪:6インチ 後輪:14インチ 折りたたみ:全幅27×全高66.5・69・71.5×全長66cm クッション厚さ:6cm

ご利用者 負担額 (1割)	650円	(2割) 1,300円	月額レンタル料金	6,500円
		(3割) 1,950円		

カルッタ (介助) CRT-4-CZ (ネイビー)

ミキ

非課税

- 介助用 フレーキバー
- ひじ当て ウィング
- ひじ当て 高さ調節
- スイングアウト
- 背張り調節
- グリップ 高さ調節
- ノーバンクタイヤ
- ショックレスキャスター
- クッション

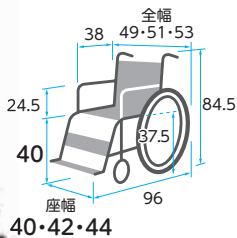

※前座高・後座高・ひじ高はクッションの厚み含まず

重さ 11.2 kg

商品名	商品番号	商品コード
CRT-4-CZ(ネイビー)	21-7369-0	00122-000639
前輪:6インチ 後輪:14インチ 折りたたみ:全幅25×全高67×全長82cm クッション厚さ:3cm		
ご利用者負担額 (1割)	500円	月額レンタル料金 5,000円
	(2割)	1,000円
	(3割)	1,500円

モダンシリーズ(介助) KMD-C16-45-M (ソフトタイヤ仕様)

カワムラサイクル

非課税

- 介助用 フレーキバー
- ひじ当て ウィング
- ひじ当て 高さ調節
- スイングアウト
- 背張り調節
- グリップ 高さ調節
- ノーバンクタイヤ
- ショックレスキャスター
- クッション
- シートベルト

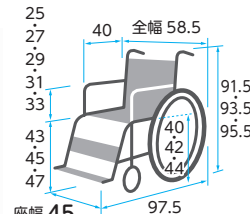

※前座高・後座高・ひじ高はクッションの厚み含まず

重さ 15.9 kg

商品名	商品番号	商品コード
KMD-C16-45-M(黒)	21-7056-0	00160-000294
前輪:6インチ 後輪:16インチ 折りたたみ:全幅27×全高66.5(68.5/70.5)×全長67.5cm クッション厚さ:3cm		
ご利用者負担額 (1割)	500円	月額レンタル料金 5,000円
	(2割)	1,000円
	(3割)	1,500円

床ずれ
防止用具

体位
変換器

認知症
老人徘徊
感知機器

手すり

スキット6 (介助) SKT-6

ミキ

非課税

- 介助用 フレーキバー
- ひじ当て ウィング
- ひじ当て 高さ調節
- スイングアウト
- 背張り調節
- グリップ 高さ調節
- ノーバンクタイヤ
- ショックレスキャスター
- クッション

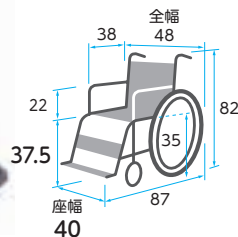

重さ 14.7 kg

商品名	商品番号	商品コード
SKT-6	21-5679-0	00122-000375
前輪:4インチ 後輪:14インチ 折りたたみ:全幅23×全高62×全長69cm		
ご利用者負担額 (1割)	600円	月額レンタル料金 6,000円
	(2割)	1,200円
	(3割)	1,800円

ネクストコア-くるり(介助)

松永製作所

非課税

- 介助用 フレーキバー
- ひじ当て ウィング
- ひじ当て 高さ調節
- スイングアウト
- 背張り調節
- グリップ 高さ調節
- ノーバンクタイヤ
- ショックレスキャスター
- クッション

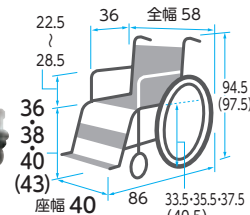

※()はNEXT-81Bサイズ ※前座高・後座高・ひじ高はクッションの厚み含まず

重さ 17.2 kg

重さ 18 kg

商品名	商品番号	商品コード
NEXT-80B 低床(ブルー)	21-6378-0	00066-000336
NEXT-81B 中床(ブルー)	21-6376-0	00066-000334
前輪:4インチ 後輪:12(16)インチ 後方キャスター:4インチ 折りたたみ:全幅34×全高64.5(67.5)×全長86cm クッション厚さ:前方3cm 後方2cm		
ご利用者負担額 (1割)	700円	月額レンタル料金 7,000円
	(2割)	1,400円
	(3割)	2,100円

歩行
補助杖

歩行器

車椅子・
車椅子
付属品

スロープ

ぴったりフィットくるーん

カワムラサイクル

非課税

- 介助用 フレーキバー
- ひじ当て ウィング
- ひじ当て 高さ調節
- スイングアウト
- 背張り調節
- グリップ 高さ調節
- ノーバンクタイヤ
- ショックレスキャスター
- クッション
- シートベルト
- テイルト
- リクライニング

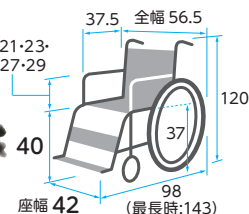

※前座高・後座高・ひじ高はクッションの厚み含まず

重さ 21.5 kg

商品名	商品番号	商品コード
KPFK-12	21-6524-0	00160-000250
前輪:6インチ 後輪:12インチ 折りたたみ:全幅35×全高77×全長72cm クッション厚さ:7cm		
ご利用者負担額 (1割)	800円	月額レンタル料金 8,000円
	(2割)	1,600円
	(3割)	2,400円

オアシスポジティブ (介助) OS-12TRSP

松永製作所

非課税

- 介助用 フレーキバー
- ひじ当て ウィング
- ひじ当て 高さ調節
- スイングアウト
- 背張り調節
- グリップ 高さ調節
- ノーバンクタイヤ
- ショックレスキャスター
- クッション
- テイルト
- リクライニング

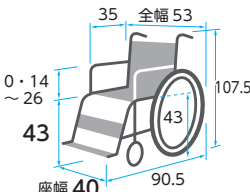

※前座高・後座高・ひじ高はクッションの厚み含まず

重さ 25.4 kg

商品名	商品番号	商品コード
OS-12TRSP S&E	21-5724-0	00066-Z00011
前輪:6インチ 後輪:12インチ テイルト角度:0°~25° リクライニング角度:90°~115° クッション厚さ:5cm 折りたたみ:全幅32×全高95.5×全長90.5cm 耐荷重:75kg		
ご利用者負担額 (1割)	800円	月額レンタル料金 8,000円
	(2割)	1,600円
	(3割)	2,400円

介護保険
購入
対象品

販売品

情報



車椅子・車椅子付属品

床ずれ
防止用具

体位
変換器

認知症
老人徘徊
感知機器

手すり

歩行
補助杖

歩行器

車椅子・
車椅子
付属品

スロープ

移動用
リフト・
つり具

介護保険
購入
対象品

販売品

情報

マイチルト・コンパクトII MH-CR2-SE リフトアップ無

松永製作所



マイチルト・コンパクトII専用
スイングアウト&
エレベーターユニット

重さ
27.3
kg



上部胸椎サポートパッドで
不安定な姿勢をサポート

背もたれもより高くなり、より広い面で支えることが可能。
リラックスと自立支援の2つを考えた新マイチルトコンパクトです。

リラックス (休憩姿勢) ポジション

ティルト機構で座面を傾げることで重心を後方に移し、リクライニング機構で背もたれを傾げることでリラックスした姿勢を取ることが可能です。



ティルト角度
0° ~ 30°

リクライニング角度
90° ~ 125°

自立支援 (活動姿勢) ポジション

業界初の上部胸椎サポートパッドを採用。姿勢がなかなか安定しない方でも起こして座りやすいように、肩甲骨の上の方まで背中をしっかり支えやすくなっています。



マイチルト・コンパクト
マイチルト・コンパクトII

- 非課税
- 介助用 フレーキロー
 - ひじ当て ウィング
 - スイング アウト
 - ノーバンク タイヤ
 - バックリ 調整
 - ジョックス キャスター
 - クッション
 - ティルト
 - リクライニング
 - ひじ当て 高さ調節
 - グリップ 高さ調節
 - クッション
 - リクライニング

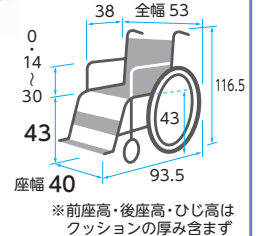

商品名	商品番号	商品コード
MH-CR2-SE(ネイビー)	21-7547-0	00066-000412
前輪: 5インチ 後輪: 12インチ ティルト角度: 0° ~ 30° リクライニング角度: 90° ~ 125° 折りたたみ: 全幅32.5×全高79.5×全長93.5cm 耐荷重: 100kg クッション厚さ: 6.5cm		
ご利用者負担額 (1割)	900 円	月額レンタル料金 9,000 円
(2割)	1,800 円	
(3割)	2,700 円	

マイチルト・コンパクト介助用 MH-CR3D

松永製作所



ティルト&リクラなのにこのスリムさ!
在宅でも使えるマイチルト。

- マイチルト・コンパクトは全幅がなんと53cm!
- お家の中でも抜群の使いやすさの車いす。
- さらに、姿勢の安定をグンと高める~3Dモデル~がポイント!
- 「立体スリングシート」、「背フレーム後方曲げ」、「肩盤&体幹サポートフレーム」の3つの工夫で、姿勢を3次元的にサポートします。立体スリングシートは(有)であい工房の登録商標です。



重さ
24.5
kg

座と背シートの角度はそのまま後方に倒れるティルト機能に加え
背シートの角度調整も可能なリクライニング機能付き

MH-CR3D用 スイングアウト&エレベーターユニット

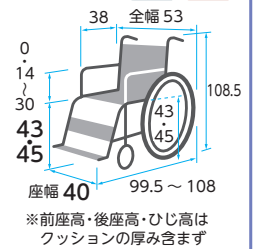

商品名	商品番号	商品コード
MH-CR3D用スイングアウト&エレベーターユニット	29-6921-1	00066-000297
ご利用者負担額 (1割)	142/156 円	月額レンタル料金 1420/1560 円
(2割)	284/312 円	
(3割)	426/468 円	

マイチルト・ミニ3D MH-SRL-SE F02 スイングアウト&エレベーター・リフトアップ付

松永製作所



4つの“しっかり”でアプローチ

- ①小柄な女性もしっかり奥まで座れる
座シート奥行 35cmのショートサイズ
- ②膝が伸びない人もしっかりと足を乗せる
直下構造のフットサポート
- ③円背の方の背中と背シートのすき間をしっかり埋める
背上部フレーム前折れ「ポジティブ機構」
- ④小柄な方の頭部もしっかりささえる
低い位置から傾く人まで自在に設定



スネークヘッドサポート

既存のヘッドサポートよりも低いポジションから設定ができ、上下・前後・左右まで自在に設定可能です。



リフトアップ機構

リフトアップキャストを下げることで車輪が浮き、真横への移動や旋回が可能。ベッドへの移乗時や、狭い廊下での通行に便利です。

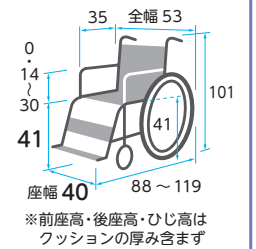

重さ
29
kg

座と背シートの角度はそのまま後方に倒れるティルト機能に加え
背シートの角度調整も可能なリクライニング機能付き

- 非課税
- 介助用 フレーキロー
 - ひじ当て ウィング
 - スイング アウト
 - ノーバンク タイヤ
 - バックリ 調整
 - ジョックス キャスター
 - クッション
 - ティルト
 - リクライニング
 - ひじ当て 高さ調節
 - グリップ 高さ調節
 - クッション
 - リクライニング

商品名	商品番号	商品コード
MH-SRL-SE F02(ブルー)	21-6858-0	00066-000352
前輪: 5インチ 後輪: 12インチ ティルト角度: 0° ~ 25° リクライニング角度: 90° ~ 110° 耐荷重: 100kg クッション厚さ: 前6.5cm、後4cm		
ご利用者負担額 (1割)	950 円	月額レンタル料金 9,500 円
(2割)	1,900 円	
(3割)	2,850 円	

座位保持ティルトリクライニング ラクレスト 介助ブレーキ付/エレベータィング PTH-EL-1

ピジョン

座位保持できない方の姿勢を、
車椅子が変形して
長時間サポートします。



重さ
29
kg

エレベータィング PTH-EL-1



- スイングアウトエレベータィング仕様
- フットサポート角度調節機能付き(フラット方向に90度まで無段階)
- ふくらはぎパッド前後調節機能付き(2~3cmの調整幅あり)
- 足保護のための保護カバー付き

- 非課税
- 介助用ブレーキ付
 - ひじ当てウイング
 - ひじ当て高さ調節
 - スイングアウト
 - 背張り調節
 - グリップ高さ調節
 - ノーパンクタイヤ
 - ショックスキャスター
 - クッション
 - シートベルト
 - ティルト
 - リクライニング
- ※[背中・中折れ機能]
[ラチェット式サイドサポート]を示す

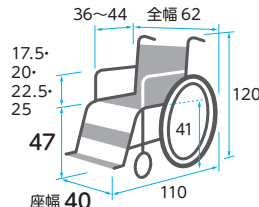

※前座高・後座高・ひじ高はクッションの厚み含まず

商品名	商品番号	商品コード
ラクレスト 介助ブレーキ付 PR-2000B	21-7342-0	00495-000067
前輪:6インチ 後輪:14インチ ティルト角度:7~10°		
リクライニング角度:95~152° クッション厚さ:5cm 耐荷重:75kg		
ご利用者負担額 (1割)	800円	月額レンタル料金 8,000円
	(2割) 1,600円	
	(3割) 2,400円	

商品名	商品番号	商品コード
エレベータィング PTH-EL-1	29-9671-1	00495-000071
左右別々に脚部の角度を無段階(12~72度)調節、ステップ(足台)角度調整(±45度)		
ご利用者負担額 (1割)	94/104円	月額レンタル料金 940 / 1040円
	(2割) 188/208円	
	(3割) 282/312円	

床ずれ
防止用具

体位
変換器

認知症
老人徘徊
感知機器

手すり

TRC-3DX/TRC-3DX用マルチエルゴエレベータィング

ミキ

座と背シートの角度はそのまま後方に倒れる
ティルト機能に加え背シートの角度調整
も可能なリクライニング機能付き



重さ
24.5
kg

TRC-3DX用マルチエルゴエレベータィング



重さ
4.4
kg
※1台分

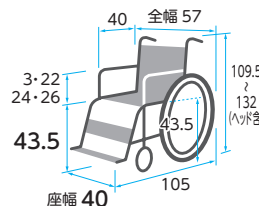

※前座高・後座高・ひじ高はクッションの厚み含まず

エレベータィング時の脚長差によるズレが
起こりにくく、レッグサポートの位置と角
度調整ができることで、最適なサポートが
得られます。フットサポートは前後・左右・
角度調整が可能。

商品名	商品番号	商品コード
TRC-3DX	21-6765-0	00122-000583
前輪:6インチ 後輪:14インチ ティルト角度:0°~20° リクライニング角度:90°~110°		
折りたたみ:全幅36×全高67.5×全長80.5cm 耐荷重:100kg		
ご利用者負担額 (1割)	750円	月額レンタル料金 7,500円
	(2割) 1,500円	
	(3割) 2,250円	

商品名	商品番号	商品コード
TRC-3DX用マルチエルゴエレベータィング	29-8380-1	00122-000436
左右別々に脚部の角度を無段階(12~71度)調節、ステップ(足台)角度調整(±45度)		
ご利用者負担額 (1割)	190/208円	月額レンタル料金 1900/2080円
	(2割) 380/416円	
	(3割) 570/624円	

歩行
補助杖

歩行者

車椅子・
車椅子
付属品

スロープ

移動用
リフト・
つり具

ネクストローラー シルバーパッケージII (介助)

ミキ



重さ
24
kg

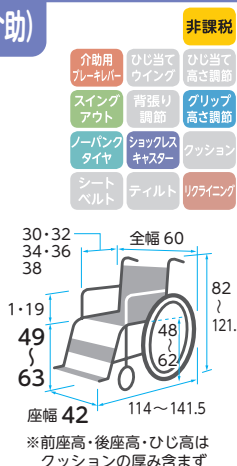

商品名	商品番号	商品コード
ネクストローラー シルバーパッケージII 42cm	21-6087-0	00122-000491
前輪:6インチ 後輪:16インチ		
リクライニング角度:100°~170° 耐荷重:100kg		
ご利用者負担額 (1割)	1,050円	月額レンタル料金 10,500円
	(2割) 2,100円	
	(3割) 3,150円	

グランドフリッチャー・ユニダッシュ シルバーパッケージ

ミキ



重さ
27.5
kg

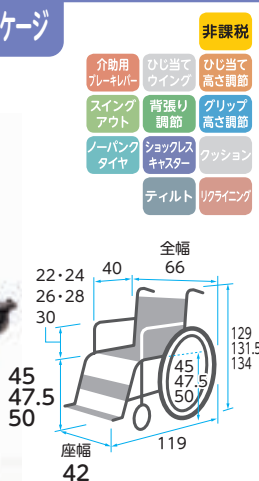

商品名	商品番号	商品コード
GF・UniDash_sp	21-6944-0	00122-000557
前輪:6インチ 後輪:14インチ ティルト角度:0°~40° リクライニング角度:90°~170° 耐荷重:100kg		
ご利用者負担額 (1割)	1,300円	月額レンタル料金 13,000円
	(2割) 2,600円	
	(3割) 3,900円	

介護保険
購入
対象品

販売品

情報



床ずれ
防止用具

体位
変換器

認知症
老人徘徊
感知機器

手すり

歩行
補助杖

歩行器

車椅子・
車椅子
付属品

スロープ

移動用
リフト・
つり具

介護保険
購入
対象品

販売品

情報

延長用レバー MS-131

※取り付けに関しては付属品
適合表をご参照ください。

ミキ



長 短

ブレーキレバーの長さを延長することができます。

商品名	商品番号	商品コード
延長用レバー (長)	29-5303-1	00122-000426

ブレーキレバーを10cm延長

ご利用者 負担額 (1割)	46/52 円	(2割) 92/104 円	月額レンタル料金
		(3割) 38/156 円	460/520 円

商品名	商品番号	商品コード
延長用レバー (短)	29-5304-1	00122-000425

ブレーキレバーを5cm延長

ご利用者 負担額 (1割)	46/52 円	(2割) 92/104 円	月額レンタル料金
		(3割) 38/156 円	460/520 円

ブレーキ延長棒

※取り付けに関しては付属品
適合表をご参照ください。

日進医療器

商品名	商品番号	商品コード
+18cm	29-0213-1	00175-Z00024

ご利用者 負担額 (1割)	46/52 円	(2割) 92/104 円	月額レンタル料金
		(3割) 38/156 円	460/520 円

松永製作所

商品名	商品番号	商品コード
+5cm	29-5110-1	00066-000298
+10cm	29-5111-1	00066-000298

ご利用者 負担額 (1割)	46/52 円	(2割) 92/104 円	月額レンタル料金
		(3割) 38/156 円	460/520 円

カワムラサイクル

商品名	商品番号	商品コード
+10cm	29-7584-1	00160-000170

ご利用者 負担額 (1割)	46/52 円	(2割) 92/104 円	月額レンタル料金
		(3割) 38/156 円	460/520 円

杖入れ/杖置き

※取り付けに関しては付属品
適合表をご参照ください。

● ミキ 杖入れ (1本用)

● カワムラサイクル 杖置き

● 松永製作所 杖入れ (大)

● 松永製作所 杖入れ (小)



ミキ

商品名	商品番号	商品コード
杖入れ (1本用) MS-132	29-5999-1	00122-000252

ご利用者 負担額 (1割)	46/52 円	(2割) 92/104 円	月額レンタル料金
		(3割) 38/156 円	460/520 円

カワムラサイクル

商品名	商品番号	商品コード
杖置き KY40276	29-8333-1	00160-000169

ご利用者 負担額 (1割)	46/52 円	(2割) 92/104 円	月額レンタル料金
		(3割) 38/156 円	460/520 円

松永製作所

商品名	商品番号	商品コード
杖入れ (大) X-WC92-010	29-8337-1	00066-000344

ご利用者 負担額 (1割)	46/52 円	(2割) 92/104 円	月額レンタル料金
		(3割) 38/156 円	460/520 円

松永製作所

商品名	商品番号	商品コード
杖入れ (小) PO-09C	29-0150-1	00066-000212

ご利用者 負担額 (1割)	46/52 円	(2割) 92/104 円	月額レンタル料金
		(3割) 38/156 円	460/520 円

ボンベ架/延長ティッピングバー

※取り付けに関しては付属品
適合表をご参照ください。

ミキ



酸素ボンベを携帯する際に使用します。
ベルトによって大きさの調整が可能です。

●機種によってはボンベ架取付けには「延長ティッピングバー-MS-138」の併用が必須となります。

商品名	商品番号	商品コード
ボンベ架 MS-134	29-5918-1	00122-000214

ご利用者 負担額 (1割)	94/104 円	(2割) 88/208 円	月額レンタル料金
		(3割) 282/312 円	940/1040 円

商品名	商品番号	商品コード
延長ティッピングバー MS-138	29-6057-1	00122-000387

ご利用者 負担額 (1割)	46/52 円	(2割) 92/104 円	月額レンタル料金
		(3割) 38/156 円	460/520 円

NEXT専用 酸素ボンベ架/転倒防止キャスト付

※取り付けに関しては付属品
適合表をご参照ください。

松永製作所



●後方への転倒のおそれがある場合は転倒防止の取り付けをおすすめします。

商品名	商品番号	商品コード
酸素ボンベ架 X-WC91-001	29-8338-1	00066-000345

ご利用者 負担額 (1割)	118/130 円	(2割) 236/260 円	月額レンタル料金
		(3割) 354/390 円	1180/1300 円

商品名	商品番号	商品コード
転倒防止キャスト付	29-8339-1	00066-000356

ご利用者 負担額 (1割)	46/52 円	(2割) 92/104 円	月額レンタル料金
		(3割) 38/156 円	460/520 円

マルチエルゴエレベータィング

ミキ

重さ
4.12
kg
※1台分



ご利用者の体型や、脚部の状態に合わせて、左右独立して自在にフットサポートの位置を変えられます。フットサポートとレッグサポートの細かい調整が可能です。

商品名	商品番号	商品コード
マルチエルゴエレベータィング	29-6338-1	00122-000436
左右別々に脚部の角度を無段階(12~71度)調節、ステップ(足台)角度調整(±45度)		
ご利用者負担額	190/208円 (2割380/416円) (3割570/624円)	月額レンタル料金 1900/2080円

エルゴエレベータィングⅡ

ミキ

重さ
3.9
kg
※1台分

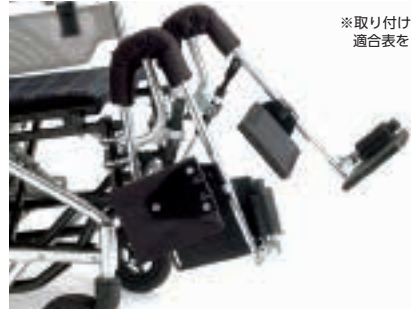

※取り付けに関しては付属品適合表をご参照ください。

ご利用者の体型や、脚部の状態に合わせて自在にフットサポートの位置を変えられます。ステップに足を乗せたまま左右別々に脚部を上げ下げすることができます。

商品名	商品番号	商品コード
エルゴエレベータィングⅡ	29-6014-1	00122-000383
左右別々に脚部の角度を無段階(12~71度)調節、ステップ(足台)角度調整(90度~120度)		
ご利用者負担額	190/208円 (2割380/416円) (3割570/624円)	月額レンタル料金 1900/2080円

床ずれ
防止用具

体位
変換器

認知症
老人徘徊
感知機器

手すり

スマートヘッドサポート MS-0009

ミキ



幅のスライド調整により座幅30~44cmの車いすに取り付けできます。※1

重さ
2.0
kg

車いすの背パイプに簡単に着脱ができます。車いすの背角度、座幅、利用者の姿勢に合わせて、枕の上下・左右・前後の位置、および角度をそれぞれ独立して調整できます。

商品名	商品番号	商品コード
MS-0009	29-6760-1	00122-000461
対応可能な座幅(カタログ値): 最小30/最大44cm ※1 一部特殊フレーム除く		
ご利用者負担額	190/208円 (2割380/416円) (3割570/624円)	月額レンタル料金 1900/2080円

ワンタッチシートベルト MS-111

ミキ



座位をしっかりと安定させます。

商品名	商品番号	商品コード
MS-111	29-5959-1	00122-000225
サイズ: 幅5×長さ80~100cm		
ご利用者負担額	46/52円 (2割92/104円) (3割138/156円)	月額レンタル料金 460/520円

歩行
補助杖

歩行器

車椅子・
車椅子
付属品

スロープ

移動用
リフト・
つり具

テーブル(大) 横差し前後スライド式

ミキ



※使用イメージ

重さ
2.5
kg



横差し金具・受け金具前後にスライドが可能です。

車椅子に座ったまま読書や軽作業ができます。テーブルが前後にスライドします。抗菌仕様。

商品名	商品番号	商品コード
テーブル(大) 横差し前後スライド式	29-0370-1	00122-000216
サイズ: 幅60×奥行45×厚さ1.5cm 重さ: 2.5kg		
ご利用者負担額	94/104円 (2割188/208円) (3割282/312円)	月額レンタル料金 940/1040円

介護保険
購入
対象品

販売品

情報



車椅子付属品適合表

タイプ	商品コード	商品名称	付 属 品 適 合																			
			29-5303-1	29-5304-1	29-0213-1	29-5110-1	29-5111-1	29-7584-1	29-5999-1	29-8333-1	29-8337-1	29-0150-1	29-5918-1	29-6057-1	29-8338-1	29-8339-1	29-6338-1	29-8380-1	29-6014-1	29-0370-1	29-6760-1	29-9671-1
			延長用 レバー MS-131 (長)	延長用 レバー MS-131 (短)	ブレーキ 延長棒 +18cm	ブレーキ 延長棒 +5cm	ブレーキ 延長棒 +10cm	ブレーキ 延長棒 +10cm	杖入れ MS-132	杖置き KY40276	杖入れ (大) X-WC92- 010	杖入れ (小) PO-09C	ボンベ架 MS-134	延長 ティップ ングバー MS-138	NEXT専用 膝蓋骨保護 X-WC91- 001	NEXT専用 転倒防止 キャスト 付	マルチ エルゴ エレベ ーティ ング	TRC3DX用 マルチエル ゴエレベ ーティ ング	エルゴ エレベ ーティ ング II	テーブル MS-151	スマート ヘッド サポー ト MS- 0009	エレベ ーティ ング PTH-EL-1
			ミキ	ミキ	日進 医療器	松永 製作所	松永 製作所	カワムラ サイクル	ミキ	カワムラ サイクル	松永 製作所	松永 製作所	ミキ	ミキ	松永 製作所	松永 製作所	ミキ	ミキ	ミキ	ミキ	ミキ	ピジョン
体位 変換器	21-6821-0	ケアフィットウイング (自走)							○					○	○					○	○	
	21-6183-0	ケアフィットプラス (自走)	○	○					○					○	○					○	○	
認知症 老人徘徊 感知機器	21-5953-0	ネクストコア (自走) NEXT-11B HB/11B				○	○				○				○	○						
	21-6041-0	ネクストコア・マルチ (自走) NEXT-31B HB/31B				○	○				○				○	○						
手すり	21-6039-0	ネクストコア・アジャスト (自走) NEXT-51B HB/51B				○	○				○				○	○						
	21-7434-0	グレイスコアアジャスト (自走) GRC-51B				○	○				○				○	○						
歩行 補助杖	21-6774-0	イージーフィット (自走) MEF-22												○								○
	21-6776-0	イージーフィット (自走) MEF-20																				○
歩行器	21-6217-0	ふわりす (KF) シリーズ (自走) (エア軽量タイヤ仕様)						○		○												
	21-6513-0	ふわりす+ (自走) (ソフトタイヤ仕様)						○		○												
車椅子・ 車椅子 付属品	21-5755-0	BAL-1 (自走)	○	○					○					○	○						○	○
	21-5863-0	BAL-3 (自走)	○	○					○					○	○						○	○
スロープ	21-6717-0	カルッタ (自走) CRT-1 (ハイポリマータイヤ)																				
	21-6721-0	カルティマ (自走) CRT-5 (ハイポリマータイヤ)																				
移動用 リフト・ つり具	21-6723-0	カルティマ (自走) CRT-7 (ハイポリマータイヤ)																				○ ※9
	21-6191-0	とまっティ (自走) MBY-41B	○	○					○					○	○							○
介護保険 購入 対象品	21-7048-0	とまっティ (自走) MBY-41RB	○	○					○					○	○							○
	21-5637-0	スキット4 (自走) SKT-4	○	○					○					○	○							○
販売品	21-5355-0	キックル			○																	
	6 輪車 21-5678-0	スキット (自走) SKT-5																				○

※1 … 取付けには「延長ティッピングバー MS 138」の併用が必要となります。
 ※2 … 取付け側のひび当では跳ね上げができなくなります。
 ※3 … 取付け時にボンベ架付属の固定用ステーをサイドガードの直ぐ下に取付ける必要があります。
 ※4 … 後方への転倒のおそれがある場合は転倒防止の取り付けをおすすめします。
 ※5 … 延長棒先端の握りゴムがネクストコアと同様の形状・色（黄）となりますが、取付けは可能です。
 ※6 … 2019年1月以降の車体は、マルチエルゴエレベーターティグが適合となります。
 ※7 … 脚部 SW 時に当たります。
 ※8 … 座高が一番高い設定のみで取付けが可能です。
 ※9 … ステップと床との隙間が 5cm 以上になるように調整してください。

車椅子付属品適合表

タイプ	商品コード	商品名称	付 属 品 適 合																				
			29-5303-1	29-5304-1	29-0213-1	29-5110-1	29-5111-1	29-7584-1	29-5999-1	29-8333-1	29-8337-1	29-0150-1	29-5918-1	29-6057-1	29-8338-1	29-8339-1	29-6338-1	29-8380-1	29-6014-1	29-0370-1	29-6760-1	29-9671-1	
			延長用 レバー MS-131 (長)	延長用 レバー MS-131 (短)	ブレーキ 延長棒 +18cm	ブレーキ 延長棒 +5cm	ブレーキ 延長棒 +10cm	ブレーキ 延長棒 +10cm	杖入れ MS-132	杖置き KY40276	杖入れ (大) X-WC92- 010	杖入れ (小) PO-09C	ボンベ架 MS-134	延長 タイプ グバー MS-138	NEXT専用 足裏パッド X-WC91- 001	NEXT専用 転倒防止 キャスタ 付	マルチ エルゴ エレベ ーティ ング	TRC3DX用 マルチ エルゴ エレベ ーティ ング	エルゴ エレベ ーティ ング II	テーブル MS-151	スマート ヘッド サポート MS- 0009	エレベ ーティ ング PTH-EL-1	
			ミキ	ミキ	日進 医療器	松永 製作所	松永 製作所	カワムラ サイクル	ミキ	カワムラ サイクル	松永 製作所	松永 製作所	ミキ	ミキ	松永 製作所	松永 製作所	ミキ	ミキ	ミキ	ミキ	ミキ	ピジョン	
介 助	21-6822-0	ケアフィットウイング (介助)							○				○	○						○	○		
	21-6385-0	ケアフィットプラス (介助)	○	○					○				○	○						○	○		
	21-5954-0	ネクストコア (介助) NEXT-21B HB/21B				○	○					○			○	○							
	21-6042-0	ネクストコア・マルチ (介助) NEXT-41B HB/41B				○	○								○	○							
	21-6040-0	ネクストコア・アジャスト (介助) NEXT-61B HB/61B				○	○								○	○							
	21-7435-0	グレイスコア・アジャスト (介助) GRC-61B				○	○								○	○							
	21-6775-0	イージーフィット (介助) MEF-16												○							○		
	21-6777-0	イージーフィット (介助) MEF-14																			○		
	21-6218-0	ふわりす (KF) シリーズ (介助) (エア軽量タイヤ仕様)						○		○													
	21-6515-0	ふわりす+ (介助) (ソフトタイヤ仕様)						○		○													
	21-5756-0	BAL-2 (介助)	○	○						○				○	○						○	○	
	21-5864-0	BAL-4 (介助)	○	○						○				○	○			○	○	○	○	○	
	21-6718-0	カルッタ (介助) CRT-2 (ハイポリマータイヤ)																					
21-6722-0	カルティマ (介助) CRT-6 (ハイポリマータイヤ)																						
21-6724-0	カルティマ (介助) CRT-8 (ハイポリマータイヤ)																○						
21-5296-0	スキット 1 (介助) SKT-1	○	○						○				○	○							○		
21-5279-0	スキット 2 (介助) SKT-2	○	○						○				○	○						○	○		
テ ィ レ ィ ト ・ リ ク ラ イ ニ ン グ	21-6858-0	マイチルト - ミニ 3D スイングアウトエレベーター リフトアップ付																					
	21-6765-0	TRC-3DX																			○		
	21-5724-0	オアシスポジティブ (介助) OS-12TRSP (スイングアウト&エレベーター付)				○	○																
	21-6524-0	ぴったり フィットくるーん																					
	21-6007-0	ネットィem																					
21-7342-0	ラクレスト 介助ブレーキ付 (PR-2000B)																					○	
電 動 シ ェ ア	25-5945-0	アシストホイールライト																					

床ずれ
防止用具

体位
変換器

認知症
老人徘徊
感知機器

手すり

歩行
補助杖

歩行器

車椅子・
車椅子
付属品

スロープ

移動用
リフト・
つり具

介護保険
購入
対象品

販売品

情報



車椅子・車椅子付属品

セニアカー ET4D9

スズキ

充実の毎日を支えるベストパートナー

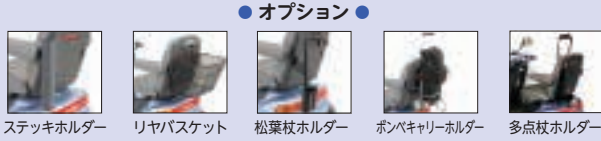

重さ
100
kg



114.5

非課税

- 介助用
ブレーキ
フット
- ひじ当て
ウイング
- ひじ当て
高さ調節
- スイング
アウト
- 背張り
調節
- グリップ
高さ調節
- ノーバンク
タイヤ
- ショックス
キャスター
- クッション

連続走行距離:31km

床ずれ
防止用具

体位
変換器

認知症
老人徘徊
感知機器

手すり

歩行
補助杖

商品名	商品番号	商品コード	ご利用者負担額(1割)	ご利用者負担額(2割)	ご利用者負担額(3割)	月額レンタル料金
セニアカー (ET4D9)	25-6005-0	00152-000026	2,300円	4,600円	6,900円	23,000円
ステッキホルダー	29-9750-1	00152-000014	100円	200円	300円	1,000円
リヤバスケット	29-9732-1	00855-000035	100円	200円	300円	1,000円
松葉杖ホルダー	29-9731-1	00855-000022	160円	320円	480円	1,600円
ボンベキャリーホルダー	29-9729-1	00855-000016	200円	400円	600円	2,000円
多点杖ホルダー	29-9730-1	00855-000021	180円	360円	540円	1,800円

タウンカート TC1A5/TC1A

スズキ

小回り抜群の
都市型電動カート

※ () はTC1A



重さ
88
kg



109

非課税

- 介助用
ブレーキ
フット
- ひじ当て
ウイング
- ひじ当て
高さ調節
- スイング
アウト
- 背張り
調節
- グリップ
高さ調節
- ノーバンク
タイヤ
- ショックス
キャスター
- クッション

連続走行距離:22km

歩行器

車椅子・
車椅子
付属品

スロープ

移動用
リフト・
つり具

商品名	商品番号	商品コード	ご利用者負担額(1割)	ご利用者負担額(2割)	ご利用者負担額(3割)	月額レンタル料金
タウンカート (TC1A5)	25-6004-0	00152-000023	2,100円	4,200円	6,300円	21,000円
タウンカート (TC1A)	25-6003-0	00152-000016	2,100円	4,200円	6,300円	21,000円
ステッキホルダー	29-9750-1	00152-000014	100円	200円	300円	1,000円
リヤバスケット	29-9732-1	00855-000035	100円	200円	300円	1,000円
松葉杖ホルダー	29-9731-1	00855-000022	160円	320円	480円	1,600円
ボンベキャリーホルダー	29-9729-1	00855-000016	200円	400円	600円	2,000円
多点杖ホルダー	29-9730-1	00855-000021	180円	360円	540円	1,800円
リヤバッグ	29-9751-1	00152-Z00008	100円	200円	300円	1,000円

モンパル ML200

ホンダ

お洒落なデザインの新感覚電動カート



重さ
115
kg



104.5

非課税

- 介助用
ブレーキ
フット
- ひじ当て
ウイング
- ひじ当て
高さ調節
- スイング
アウト
- 背張り
調節
- グリップ
高さ調節
- ノーバンク
タイヤ
- ショックス
キャスター
- クッション

連続走行距離:25km

介護保険
購入
対象品

販売品

情報

商品名	商品番号	商品コード	ご利用者負担額(1割)	ご利用者負担額(2割)	ご利用者負担額(3割)	月額レンタル料金
モンパル (ML200)	25-6016-0	00433-000004	2,700円	5,400円	8,100円	27,000円
ステッキホルダー	29-9726-1	00433-Z00001	100円	200円	300円	1,000円
リヤバスケット	29-9732-1	00855-000035	100円	200円	300円	1,000円
松葉杖ホルダー	29-9731-1	00855-000022	160円	320円	480円	1,600円
ボンベキャリーホルダー	29-9729-1	00855-000016	200円	400円	600円	2,000円
多点杖ホルダー	29-9730-1	00855-000021	180円	360円	540円	1,800円
大型フロントバスケット	29-9728-1	00855-000015	100円	200円	300円	1,000円

税込価格で表記しています。(非課税 ※非課税と表記のない商品に限る)

単位:CM

サービスコード/車椅子 介護給付:171001 予防給付:671001 /車椅子付属品 介護給付:171002 予防給付:671002

ベッド・
ベッド
付属品

マイピアスマート BT4

アテックス

市街地の足として大活躍のスマート仕様

● オプション ●



ステッキホルダー リヤバスケット 松葉杖ホルダー ボンベキャリアーホルダー 多点杖ホルダー



- 非課税
- 介助用 フレーゼレバー
 - ひじ当て ウィング
 - ひじ当て 高さ調節
 - スイング アウト
 - 背張り 調節
 - グリップ 高さ調節
 - ノーパンク タイヤ
 - ショックレス キャスター
 - クッション

連続走行距離:23km

商品名	商品番号	商品コード	ご利用者負担額(1割)	ご利用者負担額(2割)	ご利用者負担額(3割)	月額レンタル料金
マイピアスマート (BT4)	25-6006-0	00228-000020	2,000円	4,000円	6,000円	20,000円
ステッキホルダー	29-9752-1	00228-000017	100円	200円	300円	1,000円
リヤバスケット	29-9732-1	00855-000035	100円	200円	300円	1,000円
松葉杖ホルダー	29-9731-1	00855-000022	160円	320円	480円	1,600円
ボンベキャリアーホルダー	29-9729-1	00855-000016	200円	400円	600円	2,000円
多点杖ホルダー	29-9730-1	00855-000021	180円	360円	540円	1,800円

床ずれ
防止用具

体位
変換器

認知症
老人徘徊
感知機器

手すり

モーターチェア MC3000S

スズキ

「行ってみよう!」がどんどん膨らみます

● オプション ●



ステッキホルダー リヤバスケット 松葉杖ホルダー ボンベキャリアーホルダー



- 非課税
- 介助用 フレーゼレバー
 - ひじ当て ウィング
 - ひじ当て 高さ調節
 - スイング アウト
 - 背張り 調節
 - グリップ 高さ調節
 - ノーパンク タイヤ
 - ショックレス キャスター
 - クッション

連続走行距離:39km

商品名	商品番号	商品コード	ご利用者負担額(1割)	ご利用者負担額(2割)	ご利用者負担額(3割)	月額レンタル料金
モーターチェア (MC3000S)	25-6002-0	00152-000004	2,300円	4,600円	6,900円	23,000円
ステッキホルダー	29-9750-1	00152-000014	100円	200円	300円	1,000円
リヤバスケット	29-9732-1	00855-000035	100円	200円	300円	1,000円
松葉杖ホルダー	29-9731-1	00855-000022	160円	320円	480円	1,600円
ボンベキャリアーホルダー	29-9729-1	00855-000016	200円	400円	600円	2,000円

歩行
補助杖

歩行器

車椅子・
車椅子
付属品

スロープ

移動用
リフト・
つり具

JWスウィング

ヤマハ

あなたの“好奇心”をスマートアシスト



- 非課税
- 介助用 フレーゼレバー
 - ひじ当て ウィング
 - ひじ当て 高さ調節
 - スイング アウト
 - 背張り 調節
 - グリップ 高さ調節
 - ノーパンク タイヤ
 - ショックレス キャスター
 - クッション

連続走行距離:20km

商品名	商品番号	商品コード	ご利用者負担額(1割)	ご利用者負担額(2割)	ご利用者負担額(3割)	月額レンタル料金
JWスウィング	25-6011-0	00233-000090	2,400円	4,800円	7,200円	24,000円

介護保険
購入
対象品

販売品

情報



車椅子・車椅子付属品

床ずれ
防止用具

体位
変換器

認知症
老人徘徊
感知機器

手すり

歩行
補助杖

歩行器

車椅子・
車椅子
付属品

スロープ

移動用
リフト・
つり具

介護保険
購入
対象品

販売品

情報

JWアクティブプラス P / JWアクティブ P

ヤマハ

● オプション ●



旅行に、お買い物に、
毎日が変わります

重さ
31.6
kg
(バッテリー含む)

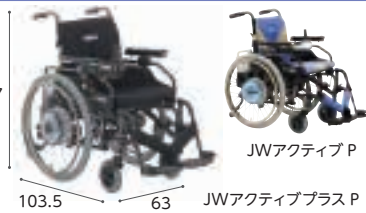

非課税

連続走行距離:15km

商品名	商品番号	商品コード	ご利用者負担額(1割)	ご利用者負担額(2割)	ご利用者負担額(3割)	月額レンタル料金
JWアクティブプラス P(介助操作部なし)	25-6015-0	00233-000104	2,600円	5,200円	7,800円	26,000円
JWアクティブプラス P(介助操作部あり)	25-6013-0	00233-000097	2,700円	5,400円	8,100円	27,000円
JWアクティブ P(介助操作部なし)	25-6007-0	00233-000072	2,500円	5,000円	7,500円	25,000円
JWアクティブ P(介助操作部あり)	25-6008-0	00233-000073	2,600円	5,200円	7,800円	26,000円
ステッキホルダー	29-9725-1	00233-000056	100円	200円	300円	1,000円
松葉杖ホルダー	29-9731-1	00855-000022	160円	320円	480円	1,600円
多点杖ホルダー	29-9730-1	00855-000021	180円	360円	540円	1,800円
ポンベ架台	29-9719-1	00122-000214	94円	188円	282円	940円

タウンイジョイX プラス/タウンイジョイX

ヤマハ

● オプション ●



新たな1日を
軽快にスタート!

重さ
29.4
kg
(バッテリー含む)

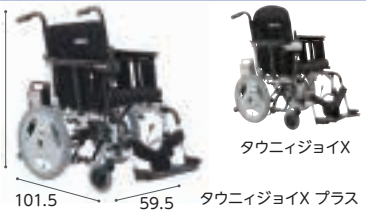

非課税

連続走行距離:16km

商品名	商品番号	商品コード	ご利用者負担額(1割)	ご利用者負担額(2割)	ご利用者負担額(3割)	月額レンタル料金
タウンイジョイX プラス(介助操作部なし)	25-6014-0	00233-000100	2,300円	4,600円	6,900円	23,000円
タウンイジョイX プラス(介助操作部あり)	25-6012-0	00233-000094	2,400円	4,800円	7,200円	24,000円
タウンイジョイX(介助操作部なし)	25-6009-0	00233-000079	2,250円	4,500円	6,750円	22,500円
タウンイジョイX(介助操作部あり)	25-6010-0	00233-000080	2,300円	4,600円	6,900円	23,000円
ステッキホルダー	29-9725-1	00233-000056	100円	200円	300円	1,000円
松葉杖ホルダー	29-9731-1	00855-000022	160円	320円	480円	1,600円
多点杖ホルダー	29-9730-1	00855-000021	180円	360円	540円	1,800円
ポンベ架台	29-9719-1	00122-000214	94円	188円	282円	940円

skit_JUX プラス / skit_JUX

ヤマハ
ミキ

● オプション ●



あなたの生活に
スリムフィット

重さ
30.5
kg
(バッテリー含む)

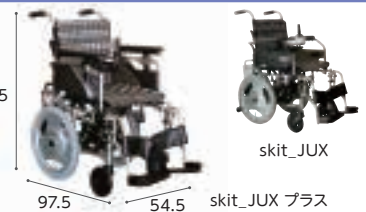

非課税

連続走行距離:16km

商品名	商品番号	商品コード	ご利用者負担額(1割)	ご利用者負担額(2割)	ご利用者負担額(3割)	月額レンタル料金
skit_JUX プラス(介助操作部なし)	25-6001-0	00122-000540	2,700円	5,400円	8,100円	27,000円
skit_JUX プラス(介助操作部あり)	25-6000-0	00122-000539	2,800円	5,600円	8,400円	28,000円
skit_JUX(介助操作部なし)	25-5999-0	00122-000517	2,600円	5,200円	7,800円	26,000円
skit_JUX(介助操作部あり)	25-5998-0	00122-000513	2,700円	5,400円	8,100円	27,000円
ステッキホルダー	29-9725-1	00233-000056	100円	200円	300円	1,000円
松葉杖ホルダー	29-9731-1	00855-000022	160円	320円	480円	1,600円
多点杖ホルダー	29-9730-1	00855-000021	180円	360円	540円	1,800円
ポンベ架台	29-9719-1	00122-000214	94円	188円	282円	940円

WHILL Model CK2

WHILL



重さ
約52kg

(バッテリー含む)

パワフルな走行性

特別に開発された前輪と高出力のモーターで、最大5cmの段差乗り越えが可能。



片流れ
防止



左右のモーターを適切に制御することで、横に傾斜した道でもまっすぐ走ることができます。



後輪のサスペンションにより、でこぼこ道や段差乗り越えの衝撃を吸収。長時間走ってもストレスを感じません。

誰でも簡単に運転できる操作性と、行く場所を選ばない小回り性能、パワフルな走行性で安心して出かけられます。

非課税

- 介助用
ブレーキバー
- ひじ当て
ウイング
- ひじ当て
高さ調節
- スイング
アウト
- 背張り
調節
- グリップ
高さ調節
- ノーバンク
タイヤ
- ショックレス
キャスター
- クッション

小回り性能



スーパーや病院など、電動カートでは入れない場所でも、小回り機能でらくらく移動



アームの跳ね上げで前から横からも簡単乗り降り。フットサポートの上に立っても転倒しません。

コントローラー

片手で簡単に操作。1~4段階のスピード調整、電源オンオフも片手でできます。手を離すと坂道でも自動でブレーキがかかります。コントローラーは左右どちらにも付替え可能で利き手を選びません。

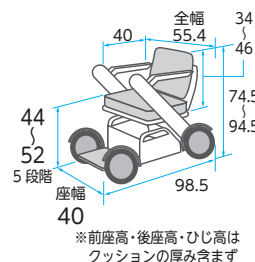

商品名	商品番号	商品コード
WHILL Model CK2	25-5992-0	01520-000028
前輪:10.1インチ 後輪:10.4インチ 連続走行距離:約18km 最高前進速度:6km/h		
満充電までの最大所要時間:5時間 重さ(バッテリー含):約52kg		
ご利用者負担額 (1割)	2,700円	月額レンタル料金 27,000円
	(2割) 5,400円	
	(3割) 8,100円	

床ずれ
防止用具

体位
変換器

認知症
老人徘徊
感知機器

手すり

歩行
補助杖

歩行者

車椅子・
車椅子
付属品

スロープ

移動用
リフト・
つり具

ミライト・ウイング CRT-ES-4

ミキ



重さ
17.7kg

(バッテリー含む)

グリッププッシュ式介助用電動アシスト車いす

非課税

- 介助用
ブレーキバー
- ひじ当て
ウイング
- ひじ当て
高さ調節
- スイング
アウト
- 背張り
調節
- グリップ
高さ調節
- ノーバンク
タイヤ
- ショックレス
キャスター
- クッション
- シート
ベルト
- ティルト
- リライニング

軽量・コンパクト

重量わずか17.7kg*の軽量設計で、全幅も500mmととてもコンパクトです。
※バッテリー含む

頼れる走行性能

最大登坂角度は14°で、急勾配のスロープも楽々乗り越えられます。

折りたたみ

折りたたんで車のトランクに積むことができます。



操作性

押す力と引く力をアシストしてくれるので楽に操作できます。

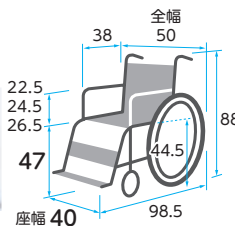

商品名	商品番号	商品コード
ミライト・ウイング	25-6124-0	00122-000685
前輪:6インチ 後輪:14インチ 連続走行距離:約11.5km 登坂角度:14° 耐荷重:100kg		
折りたたみ:全幅31×全高70.5×全長69cm 満充電までの最大所要時間:約6時間		
ご利用者負担額 (1割)	1,900円	月額レンタル料金 19,000円
	(2割) 3,800円	
	(3割) 5,700円	

介護保険
購入
対象品

販売品

情報

アウルREHA

加地

衝撃を吸収する
弾力性。 圧力を分散する
柔軟性。 スズに寄り添う
流動性。

「座る」を変える体圧「流動」分散。

EXGEL®

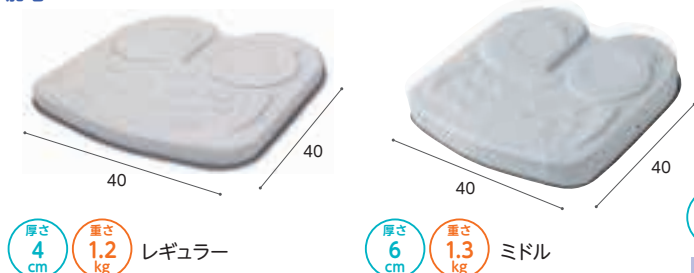

厚さ 4 cm 重さ 1.2 kg レギュラー

厚さ 6 cm 重さ 1.3 kg ミドル

最も圧力がかかる坐骨付近と尾骨を効果的に減圧します。ハイタイプは坐骨部の沈み込み量を確保した骨突出が顕著な方向への厚手タイプです。ミドルは坐骨部の圧力分散性を確保しつつ、厚みをおさえて使いやすいタイプです。

商品名	商品番号	商品コード
アウルREHA レギュラー	29-6999-1	00540-000028

サイズ:幅40×奥行40×厚さ4cm

ご利用者負担額 (1割)	(2割) 340/376 円	月額レンタル料金	1700/1880 円
	(3割) 510/564 円		



厚さ 8 cm 重さ 1.4 kg ハイ

※写真は付属カバーを外した状態です。

商品名	商品番号	商品コード
アウルREHA ミドル	29-8267-1	00540-000057

サイズ:幅40×奥行40×厚さ6cm

ご利用者負担額 (1割)	(2割) 380/416 円	月額レンタル料金	1900/2080 円
	(3割) 570/624 円		

商品名	商品番号	商品コード
アウルREHA ハイ	29-7000-1	00540-000029

サイズ:幅40×奥行40×厚さ8cm

材質/本体:エクスジェル、ウレタンフォーム、ウレタン合成皮革 カバー:ポリエステル・ウレタンフォーム・ウレタンフィルム

ご利用者負担額 (1割)	(2割) 380/416 円	月額レンタル料金	1900/2080 円
	(3割) 570/624 円		

アウルREHA 3D

加地

衝撃を吸収する
弾力性。 圧力を分散する
柔軟性。 スズに寄り添う
流動性。

「座る」を変える体圧「流動」分散。

EXGEL®



アウルライン
身体に沿った形状で誤使用防止と使用時の通気性に配慮。



アウル・アイ
身体の形に合わせた形状で最も圧力がかかる坐骨部を包み込むようにサポート。

アウル・フェザー
外転防止のために外側を高くしたサポート形状。

アウル・スリット
深さを増したスリットを設け、尾骨から仙骨の圧力を軽減。

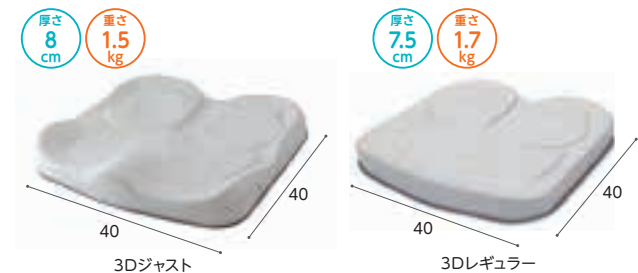

厚さ 8 cm 重さ 1.5 kg 3Dジャスト

厚さ 7.5 cm 重さ 1.7 kg 3Dレギュラー

※写真は付属カバーを外した状態です。

3D形状が骨盤の後傾による前ずれを防ぎます。底面テーパによりスリングシートにフィットします。

商品名	商品番号	商品コード
アウルREHA 3Dジャスト	29-7587-1	00540-000055

サイズ:幅40×奥行40×厚さ8cm

材質/本体:ウレタン合成皮革 中材:エクスジェル、ウレタンフォーム カバー:ポリエステル・ウレタンフォーム・ウレタンフィルム

ご利用者負担額 (1割)	(2割) 380/416 円	月額レンタル料金	1900/2080 円
	(3割) 570/624 円		

商品名	商品番号	商品コード
アウルREHA 3Dレギュラー	29-6844-1	00540-000030

サイズ:幅40×奥行40×厚さ7.5 (着座面5.3) cm

材質/本体:ウレタン合成皮革 中材:エクスジェル、ウレタンフォーム カバー:ポリエステル・ウレタンフォーム・ウレタンフィルム

ご利用者負担額 (1割)	(2割) 416/460 円	月額レンタル料金	2080/2300 円
	(3割) 624/690 円		

アルファラクッション/アルファプラフクッション 撥水・防水カバータイプ

タイク

厚さ 6 cm 重さ 0.6 kg アルファラクッション

厚さ 7.5 cm 重さ 0.6 kg アルファプラフクッション

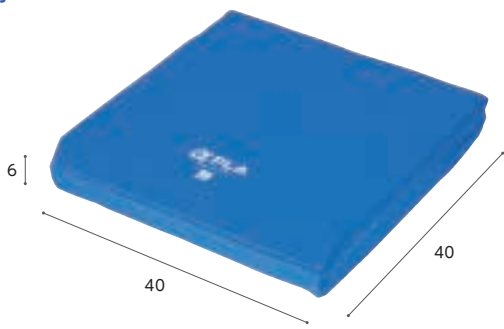

アルファラクッション

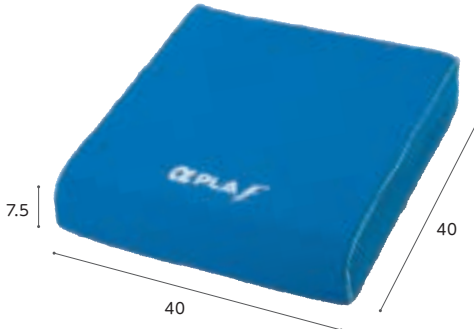

アルファプラフクッション

商品名	商品番号	商品コード
アルファラクッション 撥水・防水カバータイプ	29-6552-1	00563-000017

サイズ:幅40×長さ40×厚さ6cm 重さ:0.6kg

材質/本体:アルファゲル、ウレタンフォーム カバー:天面・側面(表)ポリエステル(裏)ポリウレタン 底面(裏)ポリエステル、メタクリル樹脂

ご利用者負担額 (1割)	(2割) 380/416 円	月額レンタル料金	1900/2080 円
	(3割) 570/624 円		

商品名	商品番号	商品コード
アルファプラフクッション 撥水・防水カバータイプ	29-8599-1	00563-000124

サイズ:幅40×長さ40×厚さ7.5cm 重さ:0.6kg

材質/本体:ポリウレタンフォーム カバー:天面・側面(表)ポリエステル(裏)ポリウレタン(裏)ポリエステル、底面(裏)ポリ塩化ビニル(裏)テトロン・レーヨン

ご利用者負担額 (1割)	(2割) 380/416 円	月額レンタル料金	1900/2080 円
	(3割) 570/624 円		

床ずれ
防止用具

体位
変換器

認知症
老人徘徊
感知機器

手すり

歩行
補助杖

歩行者

車椅子・
車椅子
付属品

スロープ

移動用
リフト・
つり具

介護保険
購入
対象品

販売品

情報



車椅子・車椅子付属品

床ずれ
防止用具

体位
変換器

認知症
老人徘徊
感知機器

手すり

歩行
補助杖

歩行器

車椅子・
車椅子
付属品

スロープ

移動用
リフト・
つり具

介護保険
購入
対象品

販売品

情報

ロホ・クアドトロセレクト ミドルタイプ8×8セル(カバー付き)

ペルモビール

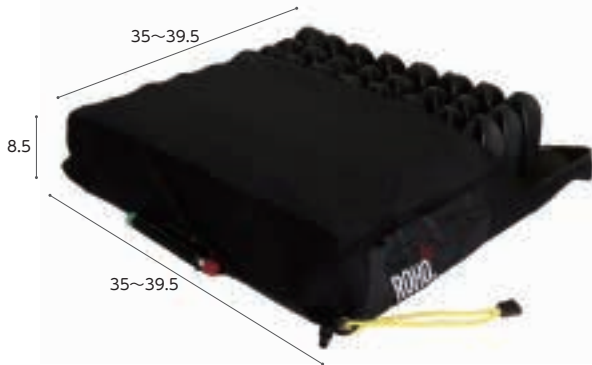

連結したミッドタイプのエアセルが、座位と安定性のカスタマイズという理想的な組み合わせを叶えます。

厚さ 8.5 cm 重量 1.15 kg

クッションには独立した4つの空気室があり、当社独自のISOFLO®(アイソフロー)バルブで制御することによって、それぞれが1人ひとりに適した形状になります。

ROHO・アイソフローバルブ(クッション前部)から、クッション内の空気を制御する方法は、2通りです。



アイソフローバルブ「開」
(緑のボタンを押す)

ROHO・1バルブクッション同様、
空気はクッション全体に流れ込みます。

アイソフローバルブ「閉」
(赤のボタンを押す)

空気は4つのセクションに分かれ、
前後左右の座位調整が可能になります。

商品名	商品番号	商品コード
ミドルタイプ	29-7237-1	01300-000042

サイズ：幅35~39.5×奥行35~39.5×高さ8.5cm(8×8セル)

材質/本体：耐失禁ネオプレンラバー(100%)、難燃性 ラテックス不使用、カバー：難燃性ナイロン

ご利用者負担額 (1割) **428/470** 円 (2割) **356/940** 円 (3割) **284/1410** 円 月額レンタル料金 **4280 / 4700** 円

FC-コキュー君

アイソネックス

厚さ 8 cm 重量 0.87 kg



手間いらずの自動調圧バルブのエアクッション。接触圧の分散をはかります。

商品名	商品番号	商品コード
FC-コキュー君	29-5971-1	00149-000016

ご利用者負担額 (1割) **142/156** 円 (2割) **284/312** 円 (3割) **426/468** 円 月額レンタル料金 **1420/1560** 円

ピタ・シートクッションプレス(PTB65)

ファンディーナ

厚さ 1.4 cm 重量 1.4 kg

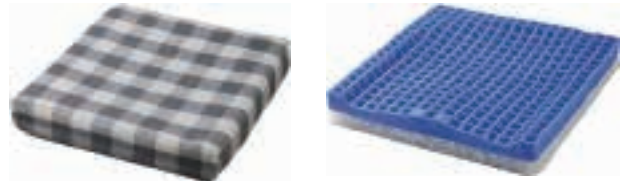

カバー

本体

弾力性のある立体格子状ジェルが体圧を分散し、ズレ力を吸収、ジェルの下に配した「プレスエア」の柔らかで反発性に優れた積層繊維との二層構造で疲れにくく安定した座位を保ちます。

商品名	商品番号	商品コード
PTB65	29-6816-1	00857-000014

サイズ：幅40×奥行40×高さ6.5cm

材質/本体：熱可塑性エラストマー(立体格子状ジェル)/指定繊維(プレスエア) カバー：ポリエステル

ご利用者負担額 (1割) **190/208** 円 (2割) **380/416** 円 (3割) **570/624** 円 月額レンタル料金 **1900/2080** 円

エアールクッション

ミキ

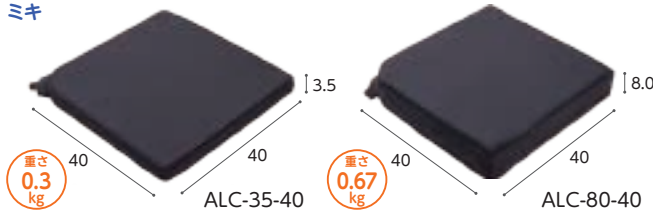

厚さ 0.3 kg

厚さ 0.67 kg

クッションの空気圧調整ができ、おしりの体圧分散により安定した状態で座位姿勢を保つことができます。

商品名	商品番号	商品コード
ALC-35-40	29-9165-1	00122-000627

サイズ：幅40×奥行40×高さ3.5cm

ご利用者負担額 (1割) **142/156** 円 (2割) **284/312** 円 (3割) **426/468** 円 月額レンタル料金 **1420/1560** 円

商品名	商品番号	商品コード
ALC-80-40	29-9166-1	00122-000628

サイズ：幅40×奥行40×高さ8.0cm

材質/本体：ポリエステル、ポリウレタン、カバー：ナイロン

ご利用者負担額 (1割) **142/156** 円 (2割) **284/312** 円 (3割) **426/468** 円 月額レンタル料金 **1420/1560** 円

デュオジェルクッション 40×40

ケープ

厚さ 7.5 cm 重量 1.7 kg

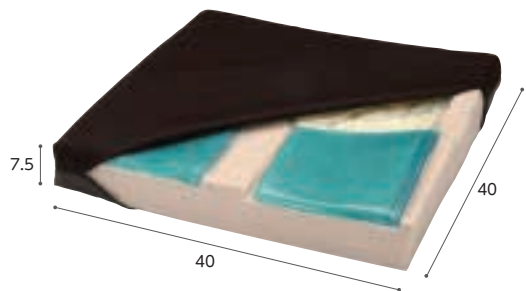

座位保持が困難で仙骨座りや骨盤後傾を起こしやすい場合も、2種類のジェルで安定した姿勢をサポートします。

商品名	商品番号	商品コード
デュオジェルクッション 40×40	29-5922-1	00206-000048

ご利用者負担額 (1割) **190/208** 円 (2割) **380/416** 円 (3割) **570/624** 円 月額レンタル料金 **1900/2080** 円

ブレイラハイブリッド・ケアシート BRHS-400BL

グローバル産業

厚さ 5.0 cm 重さ 0.85 kg

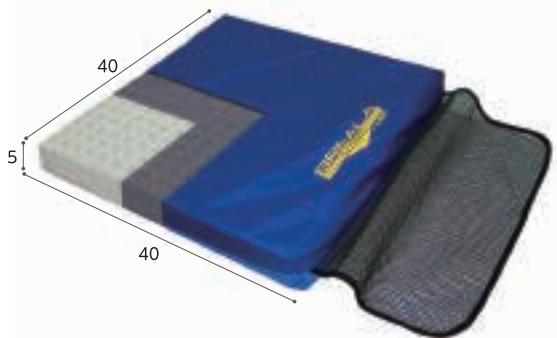

優れた除圧性能で床ずれを防止。透湿防水面と通気面の両面仕様で使い易い。

商品名	商品番号	商品コード
ブレイラハイブリッド・ケアシート	29-6226-1	01149-000014
ご利用者負担額 (1割)	2割 188/208 円	月額レンタル料金
	3割 282/312 円	940/1040 円

シーポス

モルテン

厚さ 5~7 cm 重さ 1.3 kg

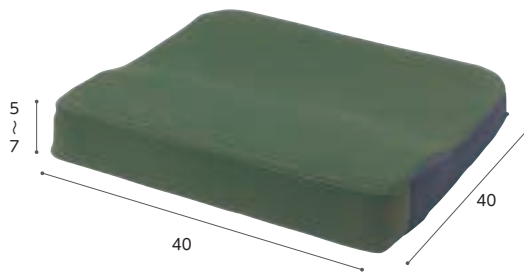

からだのずり落ちを防ぎ、お尻への圧迫を軽減します。通気性の高いカバーを採用。取りはずして洗濯も可能。

商品名	商品番号	商品コード
シーポス	29-0350-1	00054-000030
ご利用者負担額 (1割)	2割 380/416 円	月額レンタル料金
	3割 570/624 円	1900/2080 円

床ずれ
防止用具

体位
変換器

認知症
老人徘徊
感知機器

手すり

エルダークッション

アイ・ソネックス

厚さ 7.8 cm 重さ 0.93 kg

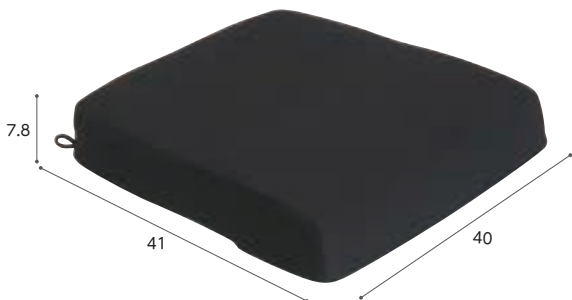

立体形状で、前すべりの防止や姿勢の安定がはかれます。

商品名	商品番号	商品コード
エルダークッション	29-5972-1	00149-000020
ご利用者負担額 (1割)	2割 188/208 円	月額レンタル料金
	3割 282/312 円	940/1040 円

エクスジェル バッククッション (ハイ・ロー)

加地

厚さ 約0.5 kg 重さ 約1.1 kg

「座る」を変える体圧“流動”分散。

EXGEL®

ロータイプ

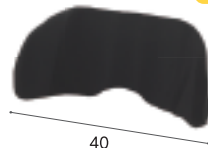

ハイタイプ



ロータイプはおしり後部の隙間と両側の支持により適切な体幹および座位安定に。ハイタイプは円背傾向が強く更に体側の支持が必要な方に。

商品名	商品番号	商品コード
ロータイプ	29-7141-1	00540-000034
ご利用者負担額 (1割)	2割 188/208 円	月額レンタル料金
	3割 282/312 円	940/1040 円
商品名	商品番号	商品コード
ハイタイプ	29-7142-1	00540-000035
ご利用者負担額 (1割)	2割 284/312 円	月額レンタル料金
	3割 426/468 円	1420/1560 円

歩行
補助杖

歩行器

車椅子・
車椅子
付属品

スロープ

移動用
リフト・
つり具

FC-フィット(背・腰)

アイ・ソネックス

厚さ 1 cm 重さ 0.53 kg

厚さ 0.5 cm 重さ 0.45 kg

FC-フィット(背)ロングパット2ヶ付



FC-フィット(腰)



FC-フィット(背)ロングパット2ヶ付は長いパットで体幹をしっかり支えます。円背や斜め座りの方に。FC-フィット(腰)は骨盤を立ててしっかり支えます。骨盤が回旋、後傾している方に。

商品名	商品番号	商品コード
FC-フィット(背)ロングパット2ヶ付	29-6158-1	00149-000023
ご利用者負担額 (1割)	2割 284/312 円	月額レンタル料金
	3割 426/468 円	1420/1560 円
商品名	商品番号	商品コード
FC-フィット(腰)	29-6168-1	00149-000022
ご利用者負担額 (1割)	2割 188/208 円	月額レンタル料金
	3割 282/312 円	940/1040 円

キャスパー-ZAFU Sサイズ ZEROコード付 グリーン×グレー

アシスト

吊り下げられた座布により、座り直しがなく姿勢を保持し、極端な前ずれを防止します。

厚さ 2~6 cm 重さ 680 g



商品名	商品番号	商品コード
キャスパー-ZAFU Sサイズ ZEROコード付 グリーン×グレー	29-7420-1	01477-000008
サイズ: 幅38 × 奥行34 × 座面の厚さ 6cm/2cm (※最厚部/最薄部サイズ) 重さ: 680g		
ご利用者負担額 (1割)	2割 476/520 円	月額レンタル料金
	3割 714/780 円	2380/2600 円

介護保険
購入
対象品

販売品

情報

スロープの走行における注意点

降りる時は、介助者が後ろ向きになり、支えるように降りましょう。

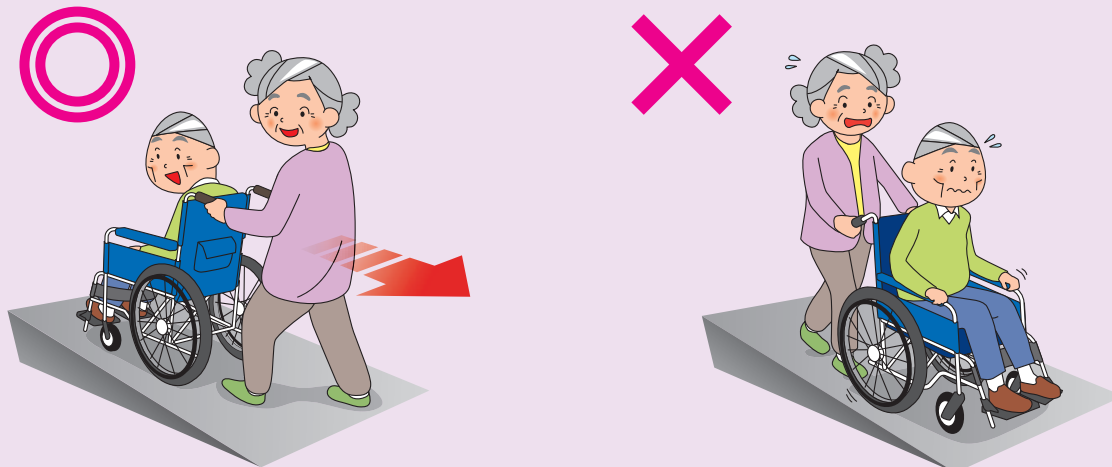

スロープの選び方

※適用傾斜角度は車椅子の種類やご利用者、介助者の体力等により変化します。下記表は目安としてお使いください。
※段差に対し最低でも4倍以上の長さのスロープをお使いください。

段差の高さ	5cm	10cm	15cm	20cm	25cm	30cm	35cm	40cm	45cm	50cm	60cm	70cm
歩行器												
スロープの長さ												
65cm	Green	Yellow	Purple									
70cm	Green	Yellow	Purple									
車椅子・ 車椅子 付属品												
85cm	Green	Yellow	Purple									
87.5cm	Green	Yellow	Purple									
100cm	Green	Yellow	Purple	Purple								
120cm	Green	Yellow	Purple	Purple	Purple							
125cm	Green	Yellow	Purple	Purple	Purple	Purple						
135cm	Green	Yellow	Purple	Purple	Purple	Purple	Purple					
150cm	Green	Yellow	Purple	Purple	Purple	Purple	Purple	Purple				
165cm	Green	Yellow	Purple	Purple	Purple	Purple	Purple	Purple	Purple			
移動用 リフト・ つり具												
175cm	Green	Yellow	Purple	Purple	Purple	Purple	Purple	Purple	Purple	Purple		
200cm	Green	Yellow	Purple	Purple	Purple	Purple	Purple	Purple	Purple	Purple	Purple	
介護保険 購入 対象品												
205cm	Green	Yellow	Purple	Purple	Purple	Purple	Purple	Purple	Purple	Purple	Purple	
240cm	Green	Yellow	Purple	Purple	Purple	Purple	Purple	Purple	Purple	Purple	Purple	Purple
245cm	Green	Yellow	Purple	Purple	Purple	Purple	Purple	Purple	Purple	Purple	Purple	Purple
販売品												
255cm	Green	Yellow	Purple	Purple	Purple	Purple	Purple	Purple	Purple	Purple	Purple	Purple
285cm	Green	Yellow	Purple	Purple	Purple	Purple	Purple	Purple	Purple	Purple	Purple	Purple

押してくれる人が
限界の角度



傾斜角度 10~15°未満

自分で進む

誰かが押してくれる

でも5°は
きつい~!



傾斜角度 5°未満



傾斜角度 10°未満

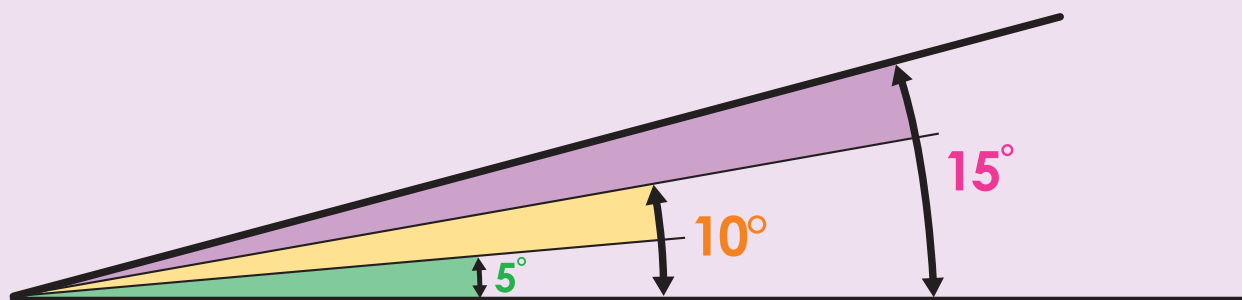

ケアスロープ

ケアメディックス

折り畳み時
全幅 35

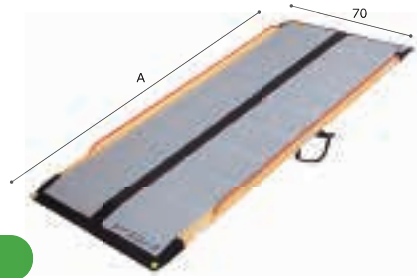

STEP 1

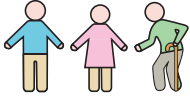

介助者の状況を確認し、選定してください。
段差の高さを確認し、スロープの長さだけでなく角度も含めて選定してください。

老老介護の場合 推奨角度8°
スロープの長さ
||
段差の高さ × 8倍以上

ケアスロープ選定理由例

《CS-175》
玄関に約20cmの段差があり、間口が71cmの為、設置可能であり、転倒を防止し介助負担を軽減するために選定。

《CS-240C》
玄関に約30cmの段差があり、間口が71cmの為、設置可能で脱輪防止エッジがあり車いすが安全に移動できるスロープとして選定。

STEP 2

日本家屋に多い狭い間口・場所でも設置可能な、幅狭設計です。



下部までエッジが無いので、狭い場所で車椅子が直角に乗り入れしやすい設計です。

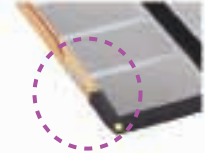

アルミ製脱輪防止エッジにより衝撃に強く丈夫で安全に走行することができます。

STEP 3



収納しやすい自立設計です。
様々な段差に応じて長さを選択できる豊富なラインナップを取り揃えております。

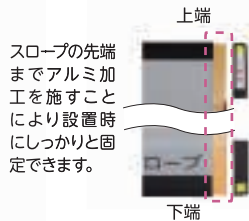

スロープの先端までアルミ加工を施すことにより設置時にしっかりと固定できます。

STEP 4

設置の際は必ず先端が4cm以上かかっていること、ガタツキがないこと、走行面に異物がないことを確認したうえでご使用ください。



走行面にソフトなすべり止めを採用しているので、室内使用時にスロープの上を裸足でも歩いても痛みありません。

商品名	A(cm)	重さ(kg)	商品番号	商品コード	ご利用者負担額(1割)	ご利用者負担額(2割)	ご利用者負担額(3割)	月額レンタル料金
CS-65	65	約3	28-0979-1	00093-000015	366円	732円	1,098円	3,660円
CS-100	100	約5	28-0980-1	00093-000016	470円	940円	1,410円	4,700円
CS-120	120	約6	28-0981-1	00093-000017	576円	1,152円	1,728円	5,760円
CS-150	150	約8	28-0982-1	00093-000018	628円	1,256円	1,884円	6,280円
CS-175	175	約9	28-0983-1	00093-000019	680円	1,360円	2,040円	6,800円
CS-200	200	約10	28-0984-1	00093-000020	732円	1,464円	2,196円	7,320円
CS-240C	240	約12	28-1015-1	00093-000021	890円	1,780円	2,670円	8,900円
CS-285C	285	約15	28-1092-1	00093-000038	1,100円	2,200円	3,300円	11,000円

ケアスロープJ

ケアメディックス

※全長、重さはジョイント台含む ※ケアスロープJ用ジョイント台 幅78×長さ42.5×高さ21~26cm ※スロープ2台とジョイント台をセットにしたときに介護保険適用となります

- スロープを2本つなぎ合わせることで高段差に対応。
- 3つのパーツに分割ができるので運搬、収納が容易です。
- 可搬型スロープでは無い最長約5mの長尺スロープになります。



商品名	スロープ全長	重さ(kg)	商品番号	商品コード	ご利用者負担額(1割)	ご利用者負担額(2割)	ご利用者負担額(3割)	月額レンタル料金
CSJ-300	313	約28	28-1064-1	00093-000022	1,570円	3,140円	4,710円	15,700円
CSJ-325	338	約29	28-1065-1	00093-000023	1,622円	3,244円	4,866円	16,220円
CSJ-350W	363	約30	28-1100-1	00093-000044	1,676円	3,352円	5,028円	16,760円
CSJ-350	363	約30	28-1066-1	00093-000024	1,676円	3,352円	5,028円	16,760円
CSJ-375	388	約31	28-1101-1	00093-000045	1,728円	3,456円	5,184円	17,280円
CSJ-390	403	約32	28-1067-1	00093-000025	1,884円	3,768円	5,652円	18,840円
CSJ-400	413	約32	28-1103-1	00093-000048	1,780円	3,560円	5,340円	17,800円
CSJ-415	428	約33	28-1102-1	00093-000046	1,938円	3,876円	5,814円	19,380円
CSJ-440	453	約34	28-1104-1	00093-000049	1,990円	3,980円	5,970円	19,900円
CSJ-480	493	約36	28-1105-1	00093-000051	2,200円	4,400円	6,600円	22,000円

床ずれ
防止用具

体位
変換器

認知症
老人徘徊
感知機器

手すり

歩行
補助杖

歩行器

車椅子・
車椅子
付属品

スロープ

移動用
リフト・
つり具

介護保険
購入
対象品

販売品

情報



床ずれ
防止用具

体位
変換器

認知症
老人徘徊
感知機器

手すり

歩行
補助杖

歩行器

車椅子・
車椅子
付属品

スロープ

移動用
リフト・
つり具

介護保険
購入
対象品

販売品

情報

ダンスロープエア-2

ダンロップホームプロダクツ

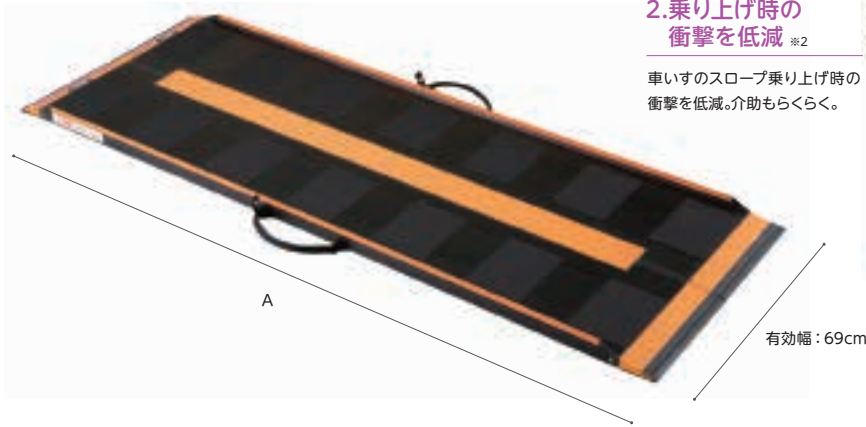

1.業界最軽量クラス※1

スロープのリーディングカンパニーとして、培われた軽量化・安全・安心・設計技術を生かし、業界最軽量クラスのスロープを開発。

2.乗り上げ時の衝撃を低減※2

車いすのスロープ乗り上げ時の衝撃を低減。介助もらくらく。

3.汎用性の向上※2

全サイズの幅を70cm未満とし、今まで設置不可能だった間口に対応します。尚、ハンドル部分も干渉しません。サイズ展開も7サイズあり、様々な住宅環境に適用可能です。

4.安全性の向上※2

側壁で脱輪を予防。保護用ゴムの採用で折り畳み時に懸念される指詰めによる怪我の危険性を軽減。スロープを正しい位置に設置するために大きく分かりやすく表現したマークを表示し、安全なご利用を促しています。

5.補修性の向上※2

レンタル事業者様における補修作業を簡便化。

※1 JIS認証された車いす用可搬形スロープにおいての他社比較 (2020年8月メーカー調べ)
※2 ダンロップホームプロダクツ社従来品との比較

商品名	A(cm)	重さ(kg)	商品番号	商品コード	ご利用者負担額(1割)	ご利用者負担額(2割)	ご利用者負担額(3割)	月額レンタル料金
R-85Z	85	約4.3	28-1177-1	00532-000054	418 円	836円	1,254円	4,180円
R-125Z	125	約5.7	28-1174-1	00532-000053	576 円	1,152円	1,728円	5,760円
R-165Z	165	約7.0	28-1172-1	00532-000052	628 円	1,256円	1,884円	6,280円
R-205Z	205	約8.5	28-1178-1	00532-000051	732 円	1,464円	2,196円	7,320円
R-230Z	230	約9.6	28-1179-1	00532-000050	838 円	1,676円	2,514円	8,380円
R-255Z	255	約10.5	28-1180-1	00532-000049	942 円	1,884円	2,826円	9,420円
R-285Z	285	約11.5	28-1181-1	00532-000048	1,100 円	2,200円	3,300円	11,000円

エコ段差スロープN

レ販
対象

マツ六

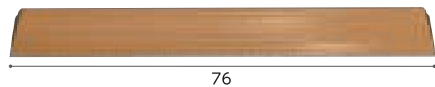

商品名	高さ(cm)	奥行き(cm)	勾配度数(kg)	商品番号	商品コード	ご利用者負担額(1割)	ご利用者負担額(2割)	ご利用者負担額(3割)	月額レンタル料金
10N	1	4	0.2	28-1030-1	01265-000120	52 円	104円	156円	520円
14N	1.4	6	0.3	28-1016-1	01265-000095	52 円	104円	156円	520円
20N	2	8	0.6	28-1017-1	01265-000096	52 円	104円	156円	520円
25N	2.5	10	1	28-1018-1	01265-000097	52 円	104円	156円	520円
30N	3	12	1.3	28-1019-1	01265-000098	52 円	104円	156円	520円
35N	3.5	14	1.9	28-1026-1	01265-000116	52 円	104円	156円	520円
40N	4	16	2.3	28-1027-1	01265-000117	52 円	104円	156円	520円
45N	4.5	18	2.9	28-1028-1	01265-000118	52 円	104円	156円	520円
50N	5	20	3.6	28-1029-1	01265-000119	52 円	104円	156円	520円
55N	5.5	22	4.7	28-1031-1	01265-000121	82 円	164円	246円	820円
60N	6	24	5.7	28-1032-1	01265-000122	82 円	164円	246円	820円

移動用リフトの選び方

移動用リフトは使用場所と使用目的の確認をしましょう。

また使い場所により座位保持が可能かどうかという身体機能でリフトの使い分けをすることがあります。座位バランスはいいが立ち上がりが困難なのか、座位保持が困難なのかをまず確認するようにしましょう。

<設置場所>

屋外 屋内 浴室

移動用リフトの種類と特長

自立



全介助

屋外で

外から中へ。中から外へ。段差がある場所でも車椅子に乗ったまま安全に移動できます。

車椅子に乗ったまでの移動に



UD-320CS



UD-320CL

居室で

床や椅子からの立ち座りや移乗の動作をサポートします。

ベッドから車椅子やポータブルトイレへの移乗など、居室や寝室での利用に。

床や椅子からの立ち座りに



エコライト

ベッドからの離床や室内での移動に



Hug L1-01



マイティライトⅢ



つるべBセット

浴室で

滑りやすく事故の危険性が高い浴室や浴槽への出入りを、より安全にスムーズに。

浴槽への出入りに



パスリフト

浴室での移動や浴槽への出入りに



つるべF2Rセット

つり具の種類と特長

介護保険対象購入品

リフトの種類により専用のつり具が必要です。移動用リフトのつり具とは、リフトを使用するときには身体を包み込んで持ち上げる部分です。身体機能、使用場面、介護者の状況などに応じて種類を選択する必要があります。



ハーフサイズシート

からだが比較的安定して座位がとれる方に。



フルサイズシート

座位が安定していない方に。からだ全体をしっかり包みます。



ベルト型シート

装着が簡単。取扱いやすいタイプです。



トイレ用シート

臀部が大きく開いています。下着の着脱に便利です。

※ご利用になるリフトの種類によって対応するつり具が異なります。各移動用リフトごとに適したつり具をお選びください。つり具の選択についてはグリーンケア取扱店にご相談ください。



移動用リフト・つり具

介護リフトつるべー F2Rセット

浴室 非課税

床ずれ
防止用具

モーター

体位
変換器

認知症
老人徘徊
感知機器

手すり

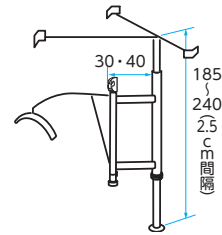

※使用できるベッドや必要なオプションにつきましては、別途お問い合わせください。

商品名	商品番号	商品コード
F2Rセット	22-6341-0	00229-000016

電源：AC100V 耐荷重：100kg

ご利用者 負担額 (1割)	3,500 円	(2割) 7,000 円	(3割) 10,500 円	月額レンタル料金	35,000 円
------------------	----------------	---------------------	----------------------	----------	-----------------

身体機能：座位困難

介護リフトつるべー Y6セット Y6Wセット Y4セット Y4Wセット

屋内 非課税

歩行
補助杖

モーター

軽くレバーを回すだけで脚部の開閉ができ、
床からの移乗も楽らく。

歩行器

車椅子・
車椅子
付属品

スロープ

移動用
リフト・
つり具

介護保険
購入
対象品

販売品



※使用できるベッドや必要なオプションにつきましては、別途お問い合わせください。

商品名	商品番号	商品コード
Y6セット	22-6336-0	00229-000044

吊り上げ高さ(最高):172cm (最低):36cm 上下ストローク:136cm
本体重量:42kg 耐荷重:120kg

ご利用者 負担額 (1割)	2,870 円	(2割) 5,740 円	(3割) 8,610 円	月額レンタル料金	28,700 円
------------------	----------------	---------------------	---------------------	----------	-----------------

商品名	商品番号	商品コード
Y6Wセット	22-6338-0	00229-000045

計測器最大計測可能範囲:2kg~150kg ※リフトの耐荷重(120kg)の範囲内でご使用ください。

ご利用者 負担額 (1割)	2,250 円	(2割) 4,500 円	(3割) 6,750 円	月額レンタル料金	22,500 円
------------------	----------------	---------------------	---------------------	----------	-----------------

商品名	商品番号	商品コード
Y4セット	22-6337-0	00229-000047

吊り上げ高さ(最高):175cm (最低):39cm 上下ストローク:136cm
本体重量:43.6kg 耐荷重:120kg

ご利用者 負担額 (1割)	2,870 円	(2割) 5,740 円	(3割) 8,610 円	月額レンタル料金	28,700 円
------------------	----------------	---------------------	---------------------	----------	-----------------

商品名	商品番号	商品コード
Y4Wセット	22-6339-0	00229-000048

計測器最大計測可能範囲:2kg~150kg ※リフトの耐荷重(120kg)の範囲内でご使用ください。

ご利用者 負担額 (1割)	2,250 円	(2割) 4,500 円	(3割) 6,750 円	月額レンタル料金	22,500 円
------------------	----------------	---------------------	---------------------	----------	-----------------

介護リフトつるべー F1セット

モリター



身体機能：座位困難

浴室 非課税

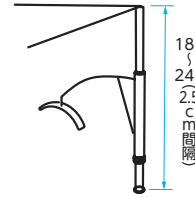

※使用できるベッドや必要なオプションにつきましては、別途お問い合わせください。

商品名	商品番号	商品コード
F1セット	22-6340-0	00229-000002

電源：AC100V 耐荷重：100kg

ご利用者負担額 (1割)	3,800 円	(2割) 7,600 円	(3割) 11,400 円	月額レンタル料金	38,000 円
--------------	----------------	---------------------	----------------------	----------	-----------------

床ずれ
防止用具

体位
変換器

認知症
老人徘徊
感知機器

手すり

介護リフトつるべー Bセット

モリター



支柱の位置は、ベッドの頭側の左右、足側の左右
いずれかに設置可能です。アームは360度回転します。

屋内 非課税

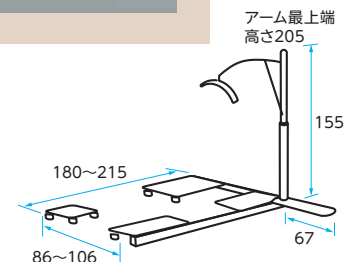
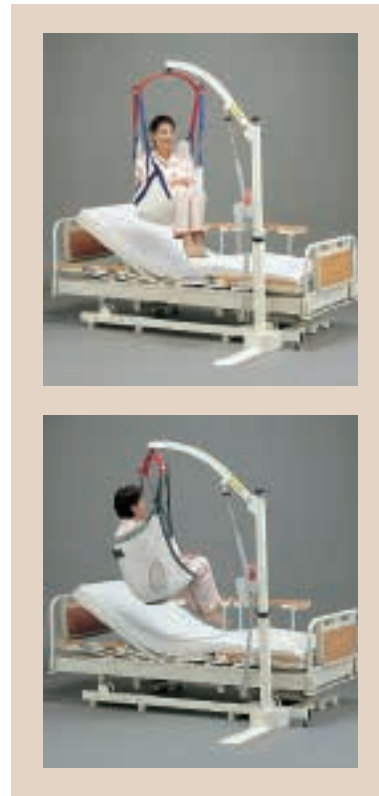

商品名	商品番号	商品コード
Bセット	22-6335-0	00229-000005

電源：AC100V 耐荷重：100kg

ご利用者負担額 (1割)	1,800 円	(2割) 3,600 円	(3割) 5,400 円	月額レンタル料金	18,000 円
--------------	----------------	---------------------	---------------------	----------	-----------------

※使用できるベッドや必要なオプションにつきましては、別途お問い合わせください。

歩行
補助杖

歩行器

車椅子・
車椅子
付属品

スロープ

移動用
リフト・
つり具

介護保険
購入
対象品

販売品

情報



移動用リフト・つり具

床ずれ
防止用具

介護リフトつるべー BWセット

モニター

支柱の位置は、ベッドの頭側の左右、足側の左右
いずれかに設置可能です。アームは360度回転します。
Bセットのハンガーにリフト用の吊り量りを取り付けたタイプ。

屋内 非課税

体位
変換器



MHS-2600

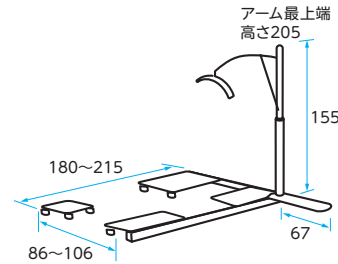

※使用できるベッドや必要なオプションにつきましては、別途お問い合わせください。

商品名	商品番号	商品コード
BWセット	22-6156-0	00229-000006

電源：AC100V 耐荷重：100kg

ご利用者 負担額	(1割) 2,450 円	(2割) 4,900 円	(3割) 7,350 円	月額レンタル料金 24,500 円
-------------	---------------------	---------------------	---------------------	-----------------------------

認知症
老人徘徊
感知機器

手すり

歩行
補助杖

介護リフトつるべー BBセット

モニター

キャスター付ベッドへ設置してもベッド移動が可能。

屋内 非課税

歩行器



ケア優 ※要専用脚座パッド

楽匠 S

楽匠 Z ※要専用脚座パッド

楽匠プラス
Hタイプ ※要専用脚座パッド

楽匠プラス
Xタイプ ※要専用脚座パッド

ミオレット
フォーユー ※要ハイトスペーサー

ミオレット
Ⅲ

ラフィオ ※要低床用ハイトスペーサー(超低床仕様不可)

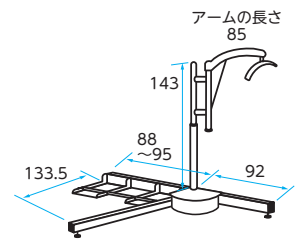

商品名	商品番号	商品コード
BBセット	22-6099-0	00229-000015

本体重さ：53.1kg 電装品重さ：5.1kg 電源：AC100V 耐荷重：100kg

ご利用者 負担額	(1割) 1,800 円	(2割) 3,600 円	(3割) 5,400 円	月額レンタル料金 18,000 円
-------------	---------------------	---------------------	---------------------	-----------------------------

車椅子・
車椅子
付属品

スロープ

移動用
リフト・
つり具

介護リフトつるべー BBWセット

モニター

キャスター付ベッドへ設置してもベッド移動が可能。
BBセットのハンガーにリフト用の吊り量りを取り付けたタイプ。

屋内 非課税

介護保険
購入
対象品

販売品



MHS-2600

ケア優 ※要専用脚座パッド

楽匠 S

楽匠 Z ※要専用脚座パッド

楽匠プラス
Hタイプ ※要専用脚座パッド

楽匠プラス
Xタイプ ※要専用脚座パッド

ミオレット
フォーユー ※要ハイトスペーサー

ミオレット
Ⅲ

ラフィオ ※要低床用ハイトスペーサー(超低床仕様不可)

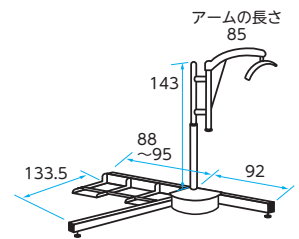

商品名	商品番号	商品コード
BBWセット	22-6140-0	00229-000007

本体重さ：53.1kg 電装品重さ：5.1kg 電源：AC100V 耐荷重：100kg

ご利用者 負担額	(1割) 2,450 円	(2割) 4,900 円	(3割) 7,350 円	月額レンタル料金 24,500 円
-------------	---------------------	---------------------	---------------------	-----------------------------

情報

移乗サポートロボット Hug L1-01

FUJI

軽量でコンパクト、スリングシートが不要です。



準備・操作が簡単

使いたいときに
サッと準備
どなたでも簡単操作

コンパクト

軽量化実現!
狭い場所でも使える
スリムなボディ
移動もらくらく

安心・安全

Hugが体を
しっかりとサポート
100kgの方まで
軽々移乗

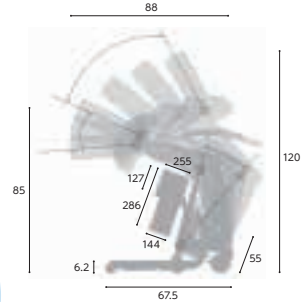

商品名	商品番号	商品コード
Hug L1-01	22-6065-0	01666-000002
サイズ:全長88×全幅55×全高85~120cm 重さ:30kg 最大使用者体重100kg		
バッテリー/形式:鉛蓄電池 定格電圧:DC24V 充電時間:8時間 最大使用回数:100回(使用環境による)		
ご利用者 負担額 (1割)	2,500円	月額レンタル料金 25,000円
	(2割) 5,000円	
	(3割) 7,500円	

スカイリフト SL-2018

アイ・ソネックス



使用条件: 移動・移乗

排泄ケアや、車いすへの移乗、入浴介助やリハビリに。
小回りの良いスタンディングリフトです。

商品名	商品番号	商品コード
SL-2018	22-6041-0	00149-000053
サイズ:幅50.3×奥行96.4×高さ137.3cm 重さ:42kg 耐荷重:100kg		
ご利用者 負担額 (1割)	2,500円	月額レンタル料金 25,000円
	(2割) 5,000円	
	(3割) 7,500円	

床走行式リフト マイティライトⅢ

ミクニ ライフ&オート



前脚高さが6.1cm。低床ベッドでも使用できるリフトです。
手動降下装置、電圧低下時降下機構を装備。

商品名	商品番号	商品コード
マイティライトⅢ	22-5888-0	00139-000027
前脚高さ:6.1cm 重さ:34.5kg バッテリー:電源AC100Vで充電		
前輪:3.5cm(Wキャスト式) 後輪:7.5cm(プレーキ付) 耐荷重:160kg		
ご利用者 負担額 (1割)	1,400円	月額レンタル料金 14,000円
	(2割) 2,800円	
	(3割) 4,200円	

バスリフト EWB101RR

TOTO

使用条件: 端座位可

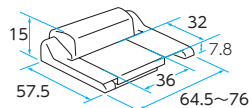

座面昇降差/68cm

電動でシートが上下し、浴槽での立ち座りや出入りをサポートします。

商品名	商品番号	商品コード
EWB101RR	22-0701-1	00187-000111
ご利用可能体重:35~100kg 充電時間:50分(1回の充電で約10往復) バッテリー:DC12V 重さ:20kg		
ご利用者 負担額 (1割)	1,256円	月額レンタル料金 12,560円
	(2割) 2,512円	
	(3割) 3,768円	

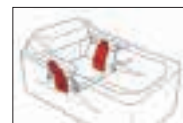

浴槽にアームレストが付いている場合はこちらをご利用ください。

商品名	商品番号	商品コード
EWB101RR アームレスト乗越えキット付	22-0702-1	00187-000223
ご利用可能体重:35~100kg 充電時間:50分(1回の充電で約10往復) バッテリー:DC12V 重さ:20.8kg		
ご利用者 負担額 (1割)	1,360円	月額レンタル料金 13,600円
	(2割) 2,720円	
	(3割) 4,080円	

床ずれ
防止用具

体位
変換器

認知症
老人徘徊
感知機器

手すり

歩行
補助杖

歩行者

車椅子・
車椅子
付属品

スロープ

移動用
リフト・
つり具

介護保険
購入
対象品

販売品

情報



移動用リフト・つり具

床ずれ
防止用具

体位
変換器

認知症
老人徘徊
感知機器

手すり

車椅子用電動昇降機 UD-320CS

直進進入



直進進入

歩行
補助杖

歩行器

車椅子・
車椅子
付属品

スロープ

移動用
リフト・
つり具

車椅子用電動昇降機 UD-320CL

L字進入



L字進入

介護保険
購入
対象品

販売品

情報

移動用リフト リーチ

屋内

モルテン

スロープが置けないスペースにも設置できるコンパクトサイズです。電源不要でフットポンプについているペダルを踏むとテーブルが昇降します。



使用条件：段差移動

商品名	商品番号	商品コード
ショートタイプ	22-5931-1	00054-000170
サイズ：全幅100・107・114×奥行110cm テーブルサイズ：全幅76・83・90×奥行110×高さ8~40cm		
重さ：62kg 最大上昇荷重：100kg		
ご利用者負担額 (1割)	2,092円 (2割) 3,138円 (3割)	月額レンタル料金 10,460円
1,046円		
商品名	商品番号	商品コード
ロングタイプ	22-5932-1	00054-000171
サイズ：全幅100・107・114×奥行125cm テーブルサイズ：全幅76・83・90×奥行125×高さ8~40cm		
重さ：65kg 最大上昇荷重：100kg		
ご利用者負担額 (1割)	2,092円 (2割) 3,138円 (3割)	月額レンタル料金 10,460円
1,046円		

屋外

ロールカーテンや停電時の非常降下スイッチ、いたずら防止のキースイッチなど安全面には細心の注意を払っています。平らな場所があれば設置のための基礎工事は必要ありません。

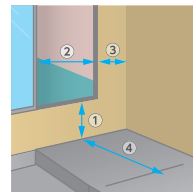

建物の寸法
次の各部の寸法をご確認ください。
①地面から出入り口までの高さ：65cm以下
②出入り口の開口寸法：72cm以上
③壁から出入り口までの寸法：16cm以上
④敷地幅の寸法：149.5cm以上
設置面
水平な場所に設置してください。
土の上には直接設置しないでください。

商品名	商品番号	商品コード
UD-320CS	22-5867-1	00084-000093
全長（スロープを下げたとき）：145.5cm 全幅：93cm		
全高：111.5~172cm テーブル内寸：幅68×長さ114cm		
昇降範囲：5.5~65cm スロープ：幅68.5×長さ27.5cm		
ブリッジ：幅68.5cm×長さ27.5cm 昇降時間：50Hz=52秒/60Hz=43秒		
重さ：75kg 耐荷重：150kg スロープ角度：10度 使用電源：AC100V		
ご利用者負担額 (1割)	2,092円 (2割) 3,138円 (3割)	月額レンタル料金 18,840円
1,884円		

屋外

建物の構造に合わせて、L字乗り込みができます。平らな場所があれば設置のための基礎工事は必要ありません。

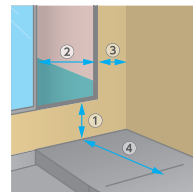

建物の寸法
次の各部の寸法をご確認ください。
①地面から出入り口までの高さ：65cm以下
②出入り口の開口寸法：72cm以上
③壁から出入り口までの寸法：16cm以上
④敷地幅の寸法：130cm以上
設置面
水平な場所に設置してください。
土の上には直接設置しないでください。

商品名	商品番号	商品コード
UD-320CL	22-5864-1	00084-000094
全長（ブリッジを立てたとき）：126cm 全幅（スロープを下げたとき）：129cm		
全高：111.5~172cm テーブル内寸：幅73.5×長さ114cm		
昇降範囲：5.5~65cm スロープ：幅99×長さ35cm		
ブリッジ：幅68.5cm×長さ27.5cm 昇降時間：50Hz=52秒/60Hz=43秒		
重さ：79kg 耐荷重：150kg スロープ角度：6度 使用電源：AC100V		
ご利用者負担額 (1割)	2,092円 (2割) 4,188円 (3割)	月額レンタル料金 20,940円
2,094円		

段差解消機アルコー6000型

屋内

星光医療器製作所



身体機能：段差移動

座席回転時の挟み込みや衝突など、外部から荷物が掛かると回転が止まります。また、下降時も足など挟み込むと停止し、自動的に上昇する安全構造です。

商品名	商品番号	商品コード
段差解消機アルコー6000型	22-5928-1	00125-000056
サイズ：幅56×奥行66.6×高さ80~122cm 座面高さ：44~86cm		
重さ：33kg 耐荷重：100kg 電源：AC100V		
ご利用者負担額 (1割)	2,616円 (2割) 3,924円 (3割)	月額レンタル料金 13,080円
1,308円		

独立宣言エコライト DSERA

屋内

コムラ製作所



使用条件: 立ち上がり

昇降座椅子のスタンダードモデルです。アームレスト跳ね上げ式。

商品名	商品番号	商品コード
DSERA	22-5744-1	00088-000012
重さ:36kg 耐荷重:100kg 使用電源:AC100V		
ご利用者負担額 (1割)	994円	(2割) 1,988円 (3割) 2,982円
月額レンタル料金		9,940円

電動昇降座椅子 独立宣言ツイスト(ブルー)

屋内

コムラ製作所



使用条件: 立ち上がり

起立・着座がしやすい、座椅子の電動昇降機能と回転機能付。

商品名	商品番号	商品コード
DSTPA	22-5735-1	00088-000014
サイズ:幅64.5×奥行82.5×高さ94cm 座面高さ:16~57.5cm		
重さ:46kg 耐荷重:80kg 使用電源:AC100V		
ご利用者負担額 (1割)	1,414円	(2割) 2,828円 (3割) 4,242円
月額レンタル料金		14,140円

床ずれ
防止用具

体位
変換器

認知症
老人徘徊
感知機器

手すり

独立宣言プリモ・ブラックレザー DSPRII

屋内

コムラ製作所



使用条件: 立ち上がり

22kgの軽量モデルです。また、静かな昇降音のモーター、柔らかな座面のクッションを採用しています。アームレストは跳ね上げ式で、ベッド・車椅子への移乗にも利用できます。

商品名	商品番号	商品コード
DSPRII	22-5891-1	00088-000016
サイズ:幅56×奥行82.5×高さ85.5cm 座面高さ:15~53.5cm		
重さ:22kg 耐荷重:100kg 使用電源:AC100V		
ご利用者負担額 (1割)	784円	(2割) 1,568円 (3割) 2,352円
月額レンタル料金		7,840円

独立宣言ローザ・コンパクトシート DSRS-C

屋内

コムラ製作所



使用条件: 立ち上がり

上下ストローフは59.5cm。座板高さは1.5~61cmまで高さ調節可能。アームレストは跳ね上げできるので、ベッド・車椅子への移乗にも利用できます。

商品名	商品番号	商品コード
DSRS-C	22-5833-1	00088-000022
サイズ:幅55×奥行81×高さ97.5cm 座面高さ:1.5~61cm 重さ:42kg 使用電源:AC100V		
ご利用者負担額 (1割)	1,256円	(2割) 2,512円 (3割) 3,768円
月額レンタル料金		12,560円

歩行
補助杖

歩行器

車椅子・
車椅子
付属品

スロープ

移動用
リフト・
つり具

独立宣言リクライニング DSREC

屋内

コムラ製作所



使用条件: 立ち上がり

背もたれと座板が一緒に傾斜する電動チルト機構と背もたれが後ろに傾斜する電動リクライニング機構が備わっています。

商品名	商品番号	商品コード
DSREC	22-5706-1	00088-000015
サイズ:幅66×奥行101.5×高さ95.5cm 座面高さ:16~57.5cm リクライニング角度:105°~135°		
チルト稼働範囲:30° 重さ:45kg 耐荷重:100kg 使用電源:AC100V		
ご利用者負担額 (1割)	1,676円	(2割) 3,352円 (3割) 5,028円
月額レンタル料金		16,760円

独立宣言暖らん DSDAR

屋内

コムラ製作所



身体機能: 立ち上がり

座板が16.5cm前方へ移動する電動スライド機能により、こたつへの出入りが楽にでき、レバーを操作することで背もたれを95°~120°にリクライニングできます。

商品名	商品番号	商品コード
DSDAR	22-5821-1	00088-000021
サイズ:幅64~58×奥行99.5~116×高さ97cm 座面高さ:16~57cm		
重さ:58kg 耐荷重:80kg 使用電源:AC100V		
ご利用者負担額 (1割)	1,518円	(2割) 3,036円 (3割) 4,554円
月額レンタル料金		15,180円

介護保険
購入
対象品

販売品

情報



介護保険購入対象品

ベッド・
ベッド
付属品

安寿 楽しく開閉シャワーベンチ

アロン化成

Sフィット

楽しくアシストキャスターで、狭い浴室環境でも楽に開閉しやすいシャワーベンチ。

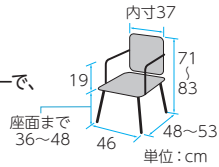

折りたたみ時	幅46×奥行16(開閉ロック時)22(開閉ロック解除時)×高さ83.5~96.5cm
座面	幅42×奥行33cm
重さ	約4.8kg

商品番号	
41-7549-1	レッド
41-7751-1	ブルー
41-7550-1	グリーン
メーカー希望小売価格(税込)	
36,300 円	



レッド



ブルー



グリーン

床ずれ
防止用具

体位
変換器

認知症
老人徘徊
感知機器

手すり

歩行
補助杖

軽量浴槽台あしぴたジャスト 8-12/12-20/20-30

アロン化成

浴槽台で最軽量クラス。握りやすい持ち手で、出し入れを楽にできます。

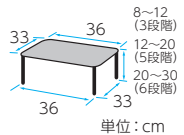

	■浴槽内専用		
	重さ(8-12)	重さ(12-20)	重さ(20-30)
標準	2.2kg	2.3kg	2.5kg
ソフト	2.5kg	2.5kg	2.8kg



8-12
レッド



12-20
ブルー



20-30
グリーン(ソフト)

商品番号	メーカー希望小売価格(税込)	商品番号	メーカー希望小売価格(税込)	商品番号	メーカー希望小売価格(税込)
41-7736-1 レッド	標準 23,100 円	41-7552-1 レッド	標準 23,100 円	41-7739-1 レッド	標準 23,100 円
41-7737-1 ブルー		41-7553-1 ブルー		41-7740-1 ブルー	
41-7738-1 グリーン		41-7574-1 グリーン		41-7741-1 グリーン	
41-7742-1 レッド	ソフト 24,750 円	41-7554-1 レッド	ソフト 24,750 円	41-7745-1 レッド	ソフト 24,750 円
41-7743-1 ブルー		41-7555-1 ブルー		41-7746-1 ブルー	
41-7744-1 グリーン		41-7545-1 グリーン		41-7747-1 グリーン	

歩行器

車椅子・
車椅子
付属品

スロープ

移動用
リフト・
つり具

安寿 折りたたみシャワーベンチ

アロン化成

FSフィット

コンパクトで狭い浴室でも場所をとりません。

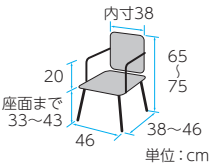

折りたたみ時	幅46×奥行15×高さ80~91cm
座面	幅41×奥行33cm
重さ	約4kg

商品番号	
41-7085-1	レッド
41-7086-1	ブルー
41-7087-1	グリーン
メーカー希望小売価格(税込)	
34,650 円	



レッド



ブルー



グリーン

FS

座った姿勢の保持ができない方や浴槽への移乗を楽に行いたい方に。

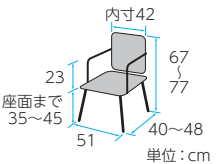

折りたたみ時	幅51×奥行15×高さ82~93cm
座面	幅45×奥行33cm
重さ	約4kg

商品番号	
41-7080-1	レッド
41-7081-1	ブルー
41-7082-1	グリーン
メーカー希望小売価格(税込)	
34,650 円	



介護保険
購入
対象品

販売品

情報

安寿 高さ調節付浴槽手すり

UST-130N/UST-200N

アロン化成

またぎ動作のしやすさを重視したループ形状のグリップです。



ブルー



UST-130N
レッド

UST-200N
グリーン

取付け可能な浴槽の壁厚	(130N)4.5~13cm (200N)11.5~20cm
サイズ	幅18×奥行(130N)29~38 (200N)36~43×高さ42cm
浴槽上面~手すり高さ	11・14・17・20・23・26cm (6段階)

商品名	商品番号	メーカー希望小売価格(税込)
UST-130N	41-6948-1 レッド	35,200 円
	41-6949-1 ブルー	
	41-7362-1 グリーン	
UST-200N	41-6950-1 レッド	36,300 円
	41-6951-1 ブルー	
	41-7363-1 グリーン	

ユニットバス対応浴槽手すり

UST-130UB レギュラー/ショート

アロン化成

今まで取り付けができなかったユニットバスに対応。



レッド



UST-130UB
レギュラー
グリーン

UST-130UB
ショート
ブルー

取付け可能な浴槽の壁厚	4.5~13cm
サイズ	幅21×奥行30.5~36.5×高さ (UST130UB)49.5~80.5m/ (UST130UBショート)41.5~64.5cm
浴槽上面~手すり高さ	11・14・17・20cm (4段階)

商品名	商品番号	メーカー希望小売価格(税込)
UST-130UB レギュラー	41-7471-1 レッド	38,500 円
	41-7472-1 ブルー	
	41-7473-1 グリーン	
UST-130UB ショート	41-7526-1 レッド	38,500 円
	41-7527-1 ブルー	
	41-7528-1 グリーン	

※カタログ掲載以外の商品も多数取り扱っております。お気軽にお問い合わせください。
※別途送料がかかる場合があります。
※地域によっては介護保険を適用できない場合があります。

浴槽台 [ユクリア]

パナソニックエイジフリー

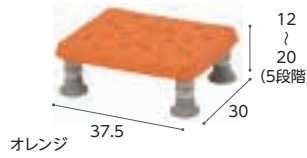
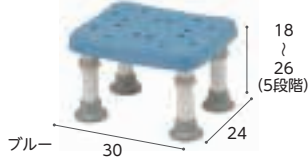
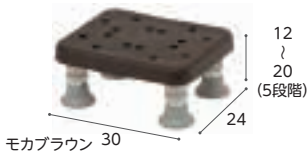

ソフトコンパクト1220	
商品名	商品コード
ブルー	41-7301-1
モカブラウン	41-7281-1
オレンジ	41-7283-1

ソフトコンパクト1826	
商品名	商品コード
ブルー	41-7287-1
モカブラウン	41-7285-1
オレンジ	41-7284-1

ソフトレギュラー1220	
商品名	商品コード
ブルー	41-7289-1
モカブラウン	41-7291-1
オレンジ	41-7292-1

ソフトレギュラー1826	
商品名	商品コード
ブルー	41-7294-1
モカブラウン	41-7295-1
オレンジ	41-7297-1

メーカー希望
小売価格(税込) **23,100** 円

メーカー希望
小売価格(税込) **23,100** 円

メーカー希望
小売価格(税込) **24,200** 円

メーカー希望
小売価格(税込) **24,200** 円

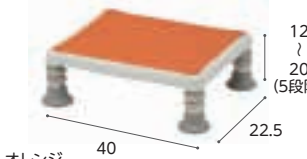
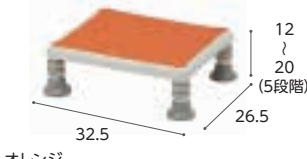

軽量コンパクト1220	
商品名	商品コード
ブルー	41-7299-1
モカブラウン	41-7300-1
オレンジ	41-7302-1

軽量コンパクト1826	
商品名	商品コード
ブルー	41-7303-1
モカブラウン	41-7305-1
オレンジ	41-7306-1

軽量レギュラー1220	
商品名	商品コード
ブルー	41-7308-1
モカブラウン	41-7309-1
オレンジ	41-7311-1

メーカー希望
小売価格(税込) **20,900** 円

メーカー希望
小売価格(税込) **20,900** 円

メーカー希望
小売価格(税込) **22,000** 円

シャワーチェア [ユクリア]

パナソニックエイジフリー

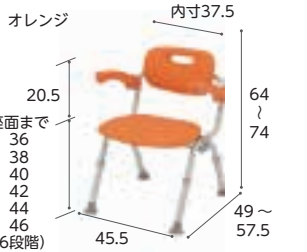

コンパクトSPおりたたみN	
商品名	商品コード
ブルー	41-7323-1
モカブラウン	41-7324-1
オレンジ	41-7325-1

ワイドSPワンタッチおりたたみN	
商品名	商品コード
ブルー	41-7333-1
モカブラウン	41-7334-1
オレンジ	41-7335-1

ミドルSPワンタッチおりたたみN	
商品名	商品コード
ブルー	41-7345-1
モカブラウン	41-7346-1
オレンジ	41-7347-1

メーカー希望
小売価格(税込) **28,600** 円

メーカー希望
小売価格(税込) **34,650** 円

メーカー希望
小売価格(税込) **33,000** 円

入浴グリップ [ユクリア]

パナソニックエイジフリー

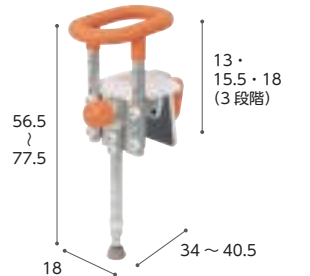
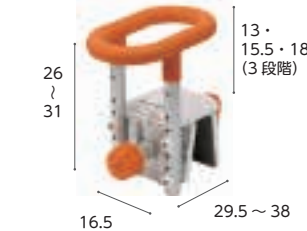
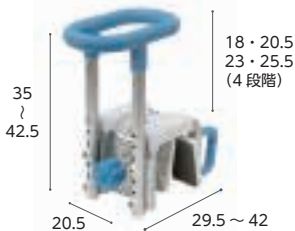

130	
商品名	商品コード
ブルー	41-7270-1
モカブラウン	41-7271-1
オレンジ	41-7272-1

200	
商品名	商品コード
ブルー	41-7273-1
モカブラウン	41-7274-1
オレンジ	41-7275-1

コンパクト130	
商品名	商品コード
ブルー	41-7286-1
モカブラウン	41-7288-1
オレンジ	41-7290-1

UBコンパクト130脚付	
商品名	商品コード
ブルー	41-7293-1
モカブラウン	41-7296-1
オレンジ	41-7298-1

メーカー希望
小売価格(税込) **30,800** 円

メーカー希望
小売価格(税込) **30,800** 円

メーカー希望
小売価格(税込) **23,650** 円

メーカー希望
小売価格(税込) **36,300** 円

バスボード軽量タイプ

パナソニックエイジフリー



商品名
バスボードS 軽量タイプ(VAL11001)
商品番号
41-7226-1

サイズ: 幅73×奥行28×厚さ2cm 質量: 2.7kg
メーカー希望
小売価格(税込) **26,400** 円

商品名
バスボードL 軽量タイプ(VAL11002)
商品番号
41-7227-1

サイズ: 幅82×奥行28×厚さ2cm 質量: 2.9kg
メーカー希望
小売価格(税込) **28,600** 円

床ずれ
防止用具

体位
変換器

認知症
老人徘徊
感知機器

手すり

歩行
補助杖

歩行者

車椅子・
車椅子
付属品

スロープ

移動用
リフト・
つり具

介護保険
購入
対象品

販売品

情報



介護保険購入対象品

ベッド・
ベッド
付属品

床ずれ
防止用具

体位
変換器

認知症
老人徘徊
感知機器

手すり

歩行
補助杖

歩行器

車椅子・
車椅子
付属品

スロープ

移動用
リフト・
つり具

介護保険
購入
対象品

販売品

情報

家具調トイレ セレクトRコンパクト アロン化成

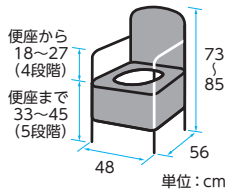

標準

	バケツ容量	重さ	付属品
標準便座	約9L	約14.0kg	防臭消耗品、KN吸着便座シート1枚
ソフト便座		約14.0kg	防臭消耗品
暖房便座		約14.7kg	防臭消耗品
標準・快適脱臭		約14.6kg	消臭剤フォームタイプ1本、KN吸着便座シート1枚
ソフト・快適脱臭		約14.6kg	消臭剤フォームタイプ1本
暖房・快適脱臭		約15.3kg	消臭剤フォームタイプ1本

便座タイプ	商品番号	メーカー希望小売価格(税込)
標準便座	35-6753-1	50,600 円
ソフト便座	35-6754-1	57,200 円
暖房便座	35-6755-1	68,200 円
標準・快適脱臭	35-6756-1	76,450 円
ソフト・快適脱臭	35-6757-1	84,150 円
暖房・快適脱臭	35-6758-1	92,950 円

家具調トイレ セレクトRはねあげ アロン化成



標準

アロン化成

はね上げ式
ひじ掛けで
移乗に便利

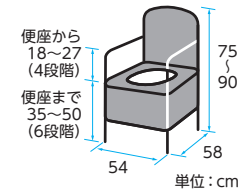

	バケツ容量	重さ	付属品
標準便座	約9L	約19.3kg	防臭消耗品、KN吸着便座シート1枚
ソフト便座		約19.3kg	防臭消耗品
暖房便座		約20.0kg	防臭消耗品
標準・快適脱臭		約19.9kg	消臭剤フォームタイプ1本、KN吸着便座シート1枚
ソフト・快適脱臭		約19.9kg	消臭剤フォームタイプ1本
暖房・快適脱臭		約20.6kg	消臭剤フォームタイプ1本

便座タイプ	商品番号	メーカー希望小売価格(税込)
標準便座	35-6759-1	85,250 円
ソフト便座	35-6760-1	91,850 円
暖房便座	35-6761-1	102,850 円
標準・快適脱臭	35-6762-1	111,100 円
ソフト・快適脱臭	35-6763-1	118,800 円
暖房・快適脱臭	35-6764-1	127,600 円

安寿 ポータブルトイレ FX-30S らくゾウくん アロン化成

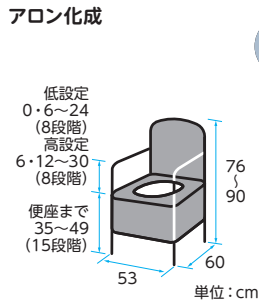

ミスト
ブルー



アースプラウン

	バケツ容量	重さ	付属品
標準便座	約9L	約12.5kg	防臭消耗品、KN吸着便座シート1枚
ソフト便座		約12.5kg	防臭消耗品
暖房便座		約13.0kg	防臭消耗品

便座タイプ	商品番号	メーカー希望小売価格(税込)
標準便座	35-6893-1 アースプラウン	32,450 円
	35-6894-1 ミストブルー	
ソフト便座	35-6901-1 アースプラウン	39,050 円
	35-6902-1 ミストブルー	
暖房便座	35-6903-1 アースプラウン	50,050 円
	35-6904-1 ミストブルー	

安寿 ポータブルトイレ FX-CP アロン化成

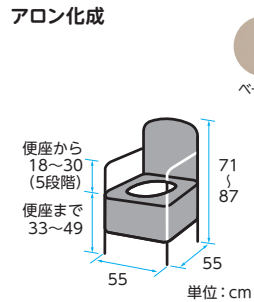

ベージュ



さくら

※便座高は補高スペーサーを含む

	バケツ容量	重さ	付属品
標準便座	約10L	約10.8kg	防臭消耗品、O型便座カバー1枚
ソフト便座		約10.9kg	防臭消耗品
暖房便座		約11.5kg	防臭消耗品
ソフト・快適脱臭		約11.7kg	消臭剤フォームタイプ1本
暖房・快適脱臭		約12.3kg	消臭剤フォームタイプ1本

便座タイプ	商品番号	メーカー希望小売価格(税込)
標準便座	35-6355-1 ベージュ	34,100 円
	35-6717-1 さくら	
ソフト便座	35-6357-1 ベージュ	40,700 円
	35-6719-1 さくら	
暖房便座	35-6359-1 ベージュ	51,700 円
	35-6720-1 さくら	
ソフト・ 快適脱臭	35-6361-1 ベージュ	67,650 円
	35-6721-1 さくら	
暖房・ 快適脱臭	35-6363-1 ベージュ	76,450 円
	35-6722-1 さくら	

※カタログ掲載以外の商品も多数取り扱っております。お気軽にお問い合わせください。
※別途配送料がかかる場合があります。
※地域によっては介護保険を適用できない場合があります。

あゆみシューズ

徳武産業

皆様のたくさんの「声」で生まれる「あゆみ」
お客さまの足元を守るため、様々な工夫をしています

足の悩みは人それぞれ。お悩みに合わせての靴選び。

特長 1

あゆみカーブでつまずぎにくい

年とともに変わる歩行の変化を考え、つま先は適度な反り返りでつまずぎを防止します

あゆみカーブは
やさしさの角度で
つまずぎを防止します



特長 2

軽量

軽量でありながら安心の履き心地です

特長 5

靴の内側でも調整できる

中敷を取り外したり挿入することで微調整ができます

特長 3

かかとをしっかりと支える

カップインソールが足をやさしく包み、かかと部のカウンターがしっかりと支えます

特長 4

調整しやすい

足の状態に合わせてベルトやひもで調整が可能です

マジックベルトで
簡単調整



カップインソール

※画像はダブルマジックⅢです

サイズ表

室内用	
S	20.5~21.5
M	22.0~23.0
L	23.5~24.5
LL	25.0~26.0
3L	26.5~27.5

施設用	外出用
SS	20.0~20.5(7.7)
S	21.0~21.5(7.9)
M	22.0~22.5(8.2)
L	23.0~23.5(8.5)
LL	24.0~24.5(8.8)
3L	25.0~25.5(9.1)
4L	26.0~26.5(9.4)
5L	27.0~27.5(9.7)
6L	28.0~28.5(10.0)

※単位:cm ※ () 内は足幅

施設用

軽くて履き心地良く1日中履いていても疲れにくい

室内用

足をふんわり包み込むように…お家の中でも安心、快適です

外出用

さりげなく履けて、お出掛けをサポートします

それぞれの
目的に
合わせて



商品名	瞬感スポット	ゆったり簡単スリッポン	スツフレッシュ	かかとスポット	コンフォートⅢ	ハイフィット
サイズ	S~5L	S~5L	S~3L	S~3L	S~5L	S~3L
メーカー希望小売価格 (両足)	7,590~ 円	7,590~ 円	3,520~ 円	4,400~ 円	9,680~ 円	9,680~ 円

外反母趾など
の足ゆびに
変形・痛みが
ある方など…



商品名	ウィングストレッチ	ダブルマジックⅢニット	エスパド	スリットベルト	ケアフルⅢ	ダブルマジックⅢ合皮
サイズ	S~3L	S~3L	S~3L	M~LL	S~5L	S~6L
メーカー希望小売価格 (両足)	7,590~ 円	7,590~ 円	3,520~ 円	3,520~ 円	9,680~ 円	8,800~ 円

むくみ、腫れ、
甲高・幅広の
方に…



商品名	ダブルマジックⅢ	つま先ひろびろサポート	オールスポット	ワイドベルトワッフル	ダブルマジックⅢ合皮ワイドサイズ	コンフォートⅢワイドサイズ
サイズ	SS~6L	S~5L	S~3L	M~3L	S~6L	S~5L
メーカー希望小売価格 (両足)	7,590~ 円	9,130~ 円	3,960~ 円	4,400~ 円	10,560~ 円	11,440~ 円

下肢装具の
方にも…



商品名	ダブルマジックⅢワイドサイズ	Re-Life メッシュ01	早快マジックオープン	オープンフィット	ケアフルⅢワイドサイズ	Re-Life サポート02
サイズ	S~6L	M~6L	S~3L	M~3L	S~5L	M~6L
メーカー希望小売価格 (両足)	9,350~ 円	10,780~ 円	2,420~ 円	3,960~ 円	11,440~ 円	10,780~ 円

※掲載商品は一例となります。

<税込価格>

床ずれ
防止用具

体位
変換器

認知症
老人徘徊
感知機器

手すり

歩行
補助杖

歩行者

車椅子・
車椅子
付属品

スロープ

移動用
リフト・
つり具

介護保険
購入
対象品

販売品

情報



特別 企画 住宅改修

製作：(株) ケアビジネスサポートシステム

介護保険で住宅改修に適用される特定6項目

1 手すりの取り付け

2 段差の解消

3 滑り防止及び移動の円滑化のための床材の変更

4 引き戸等への扉の取替え

5 洋式便器等への便器の取替え

6 その他(住宅改修に付帯して必要となる住宅改修)

[介護保険の場合]

支給される
限度額は **200,000円**

事前申請 が必要です

ご注意

- ① **補助金が適用される工事と補助金が適用されない工事がある**ので注意が必要です。
- ② **適用される工事費用の1割**(所得により負担割合が変更される場合もあります。) **を、対象者が負担する必要があります。**
- ③ **支給限度額以内であれば、複数回に分けて行った場合でも保険給付を受けることができます。**

詳しくは、ご担当のケアマネジャーや福祉住環境コーディネーターにご相談ください。

バリアフリーを考える

お困りの場所は どこですか？

1日の生活の中で、
「場所(ゾーン)別」にいろいろな介護シーンから考えてみましょう！



福祉用具と住宅改修の活用



福祉用具専門相談員 に相談しましょう！

高齢者の状態は変化します。
福祉用具のレンタル品を活用することで、
住宅改修の効果をより高めることができます。

介護保険で**レンタル**が適用される特定福祉用具13種目



車椅子



車椅子付属品



特殊寝台



特殊寝台付属品



体位変換器



床ずれ防止用具



手すり



スロープ



歩行器

介護保険で**購入**が適用される特定福祉用具6種目



腰掛便座 (ポータブルトイレ)



入浴補助用具



移動用リフトのつり具の部分



簡易浴槽



自動排泄処理装置の交換可能部品

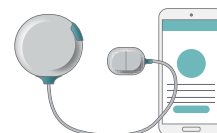

排泄予測支援機器

お気軽にご相談ください!

バリアフリー工事についてのご相談やお見積りはもちろん、
各種の補助金申請にあたっての書類の作成・提出など、
お気軽にご相談ください。



補助金情報

介護保険(住宅改修)(福祉用具)

補装具給付

日常生活用具給付

障害者住宅改修助成事業

高齢者住宅改修助成補助金

その他

実績・経験による専門情報

疾病や病状に対応するご提案

専門家としての施工技術情報

実績を通じての効果的なご提案

設備品・製品情報

新製品情報

新機能情報

キャンペーンなどお得情報

リサイクル品情報

補助金にかかわる書類作成と提出等のお手伝い

申請～支給までのご説明

役所等への届け出の代行

スケジュールの立案、ほか

複雑な書類作成の代行

- 申請書の作成
- 理由書の作成
- 承諾書の作成
- 計画図面の作成
- お見積書の作成
- 請負工事契約書作成
- 工事内訳書の作成
- 証明写真の作成
- 改修完了届
- 受領委任対応
- 領収書
- ……など

ケアマネジャーと関係機関とで連携し、適切な対応をします。



床ずれ
防止用具

体位
変換器

認知症
老人徘徊
感知機器

手すり

歩行
補助杖

歩行器

車椅子・
車椅子
付属品

スロープ

移動用
リフト・
つり具

介護保険
購入
対象品

販売品

情報

住宅改修の事例 【屋内】編

写真提供: マツ六(株)

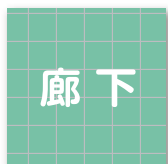

廊下

収納扉の前を
遮断機式ブラケットを使って
手すりを
連続させました。

BEFORE



AFTER

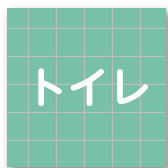

トイレ

立ち座りの動作の為、
L字型手すりを
設置しました。

BEFORE



AFTER

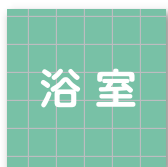

浴室

浴槽出入用の手すりを
設置しました。

BEFORE



AFTER

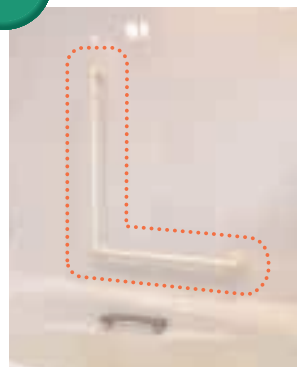

住宅改修の事例

【屋外】編

写真提供: マツ六(株)



玄関

手すりを付けて
玄関土間～
上がりかまち～
廊下の動きをサポートします。

BEFORE

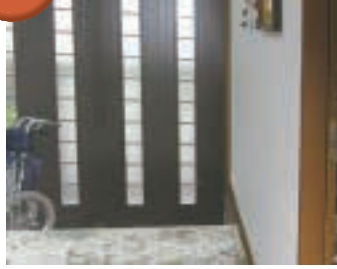

AFTER

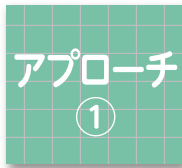
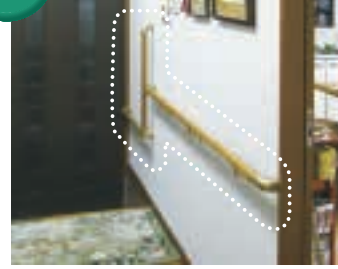

アプローチ

①

玄関前アプローチに
手すりを設置しました。

BEFORE

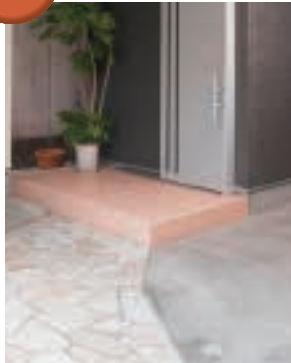

AFTER

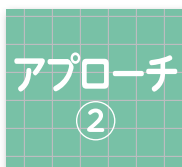

アプローチ

②

家につながる階段に
手すりを設置しました。

BEFORE



AFTER





介護保険制度について

2024年4月現在

介護保険制度の概要や利用手順をご紹介します。

■介護保険対象者

加入する方	介護サービスの利用	保険料の支払い
第1号被保険者 (65歳以上の方) 	右表の想定される状態にあてはまる 要支援状態または要介護状態の方。	原則として老齢・退職年金 からの天引き
第2号被保険者 (40歳から64歳までの 医療保険に 加入している方) 	初老期認知症、脳血管疾患など 16種類の病気により要介護状態や 要支援状態になった方。	加入している医療保険と 併せて徴収

※支払い方法は自治体により異なる方法がとられている場合もあります。

■介護保険の利用手続きとサービスの内容

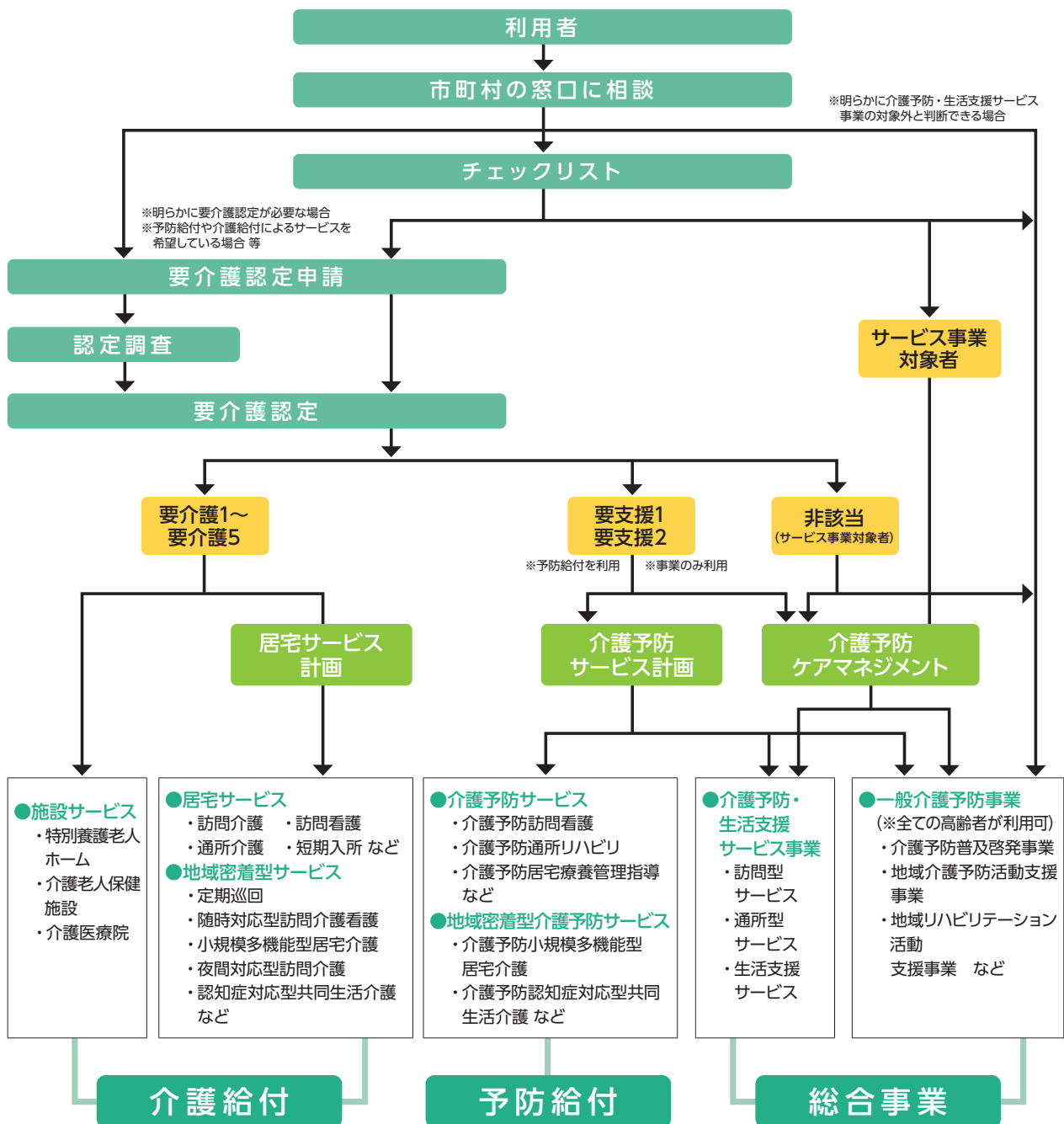

床ずれ
防止用具

体位
変換器

認知症
老人徘徊
感知機器

手すり

歩行
補助杖

歩行器

車椅子・
車椅子
付属品

スロープ

移動用
リフト・
つり具

介護保険
購入
対象品

販売品

情報

■在宅サービスの利用限度額

要介護・ 要支援 区分	想定される状態	居宅介護サービス費等及び介護予防サービス費等			
		支給 限度額 (月額)	ご利用者 1割負担額 (月額)	ご利用者 2割負担額 (月額)	ご利用者 3割負担額 (月額)
要支援1	日常生活上の基本動作をほぼ自分で行うことができるが、日常生活動作の介助や現在の状態の防止により要介護状態となることの予防に資するよう、手段的日常生活動作において何らかの支援を要する状態。	50,320円	5,032円	10,064円	15,096円
要支援2	要支援1の状態から、手段的日常生活動作を行う能力がさらに低下し、何らかの支援が必要となる状態。	105,310円	10,531円	21,062円	31,593円
要介護1	要支援2の状態から、手段的日常生活動作を行う能力が一部低下し、部分的な介護が必要となる状態。	167,650円	16,765円	33,530円	50,295円
要介護2	要介護1の状態に加え、日常生活動作についても部分的な介護が必要となる状態。	197,050円	19,705円	39,410円	59,115円
要介護3	要介護2の状態と比較して、日常生活動作及び手段的日常生活動作の両方の観点からも著しく低下し、ほぼ全面的な介護が必要となる状態。	270,480円	27,048円	54,096円	81,144円
要介護4	要介護3の状態に加え、さらに動作能力が低下し、介護なしには日常生活を営むことが困難となる状態。	309,380円	30,938円	61,876円	92,814円
要介護5	要介護4の状態よりさらに動作能力が低下しており、介護なしには日常生活を行うことがほぼ不可能な状態。	362,170円	36,217円	72,434円	108,651円

- 限度額の範囲内でサービスを利用したときは、実際にかかった費用の1割(2割・3割)が自己負担となります。
- 平成30年8月より介護保険負担割合証に基づいた負担割合が適用されます。
- 限度額を超えてサービスを利用した時は、超えた分が全額自己負担となります。

■自己負担額の上限額(高額介護サービス費)

区 分	負担の上限額(月額)
課税所得690万円(年収約1,160万円)以上	140,100円(世帯)
課税所得380万円(年収約770万円)～ 課税所得690万円(年収約1,160万円)未満	93,000円(世帯)
市町村民税課税～課税所得380万円(年収約770万円)未満	44,400円(世帯)
世帯の全員が市町村民税非課税	24,600円(世帯)
前年の公的年金等収入金額 + その他の合計所得金額の 合計が80万円以下の方等	24,600円(世帯) 15,000円(個人)
生活保護を受給している方等	15,000円(世帯)

出典：厚生労働省ホームページ (<https://www.mhlw.go.jp/content/000334526.pdf>)

- 支払った自己負担額が、ある一定額を超えたときは、その超えた分が払い戻されます。
- また所得の低い方は、その上限が減額されます。
- 医療保険と介護保険の両方に自己負担額がある世帯は「高額医療・高額介護合算療養費制度」の申請ができます。

レンタル福祉用具ご提供の流れ

床ずれ
防止用具

体位
変換器

認知症
老人徘徊
感知機器

手すり

歩行
補助杖

歩行器

車椅子・
車椅子
付属品

スロープ

移動用
リフト・
つり具

介護保険
購入
対象品

販売品

情報

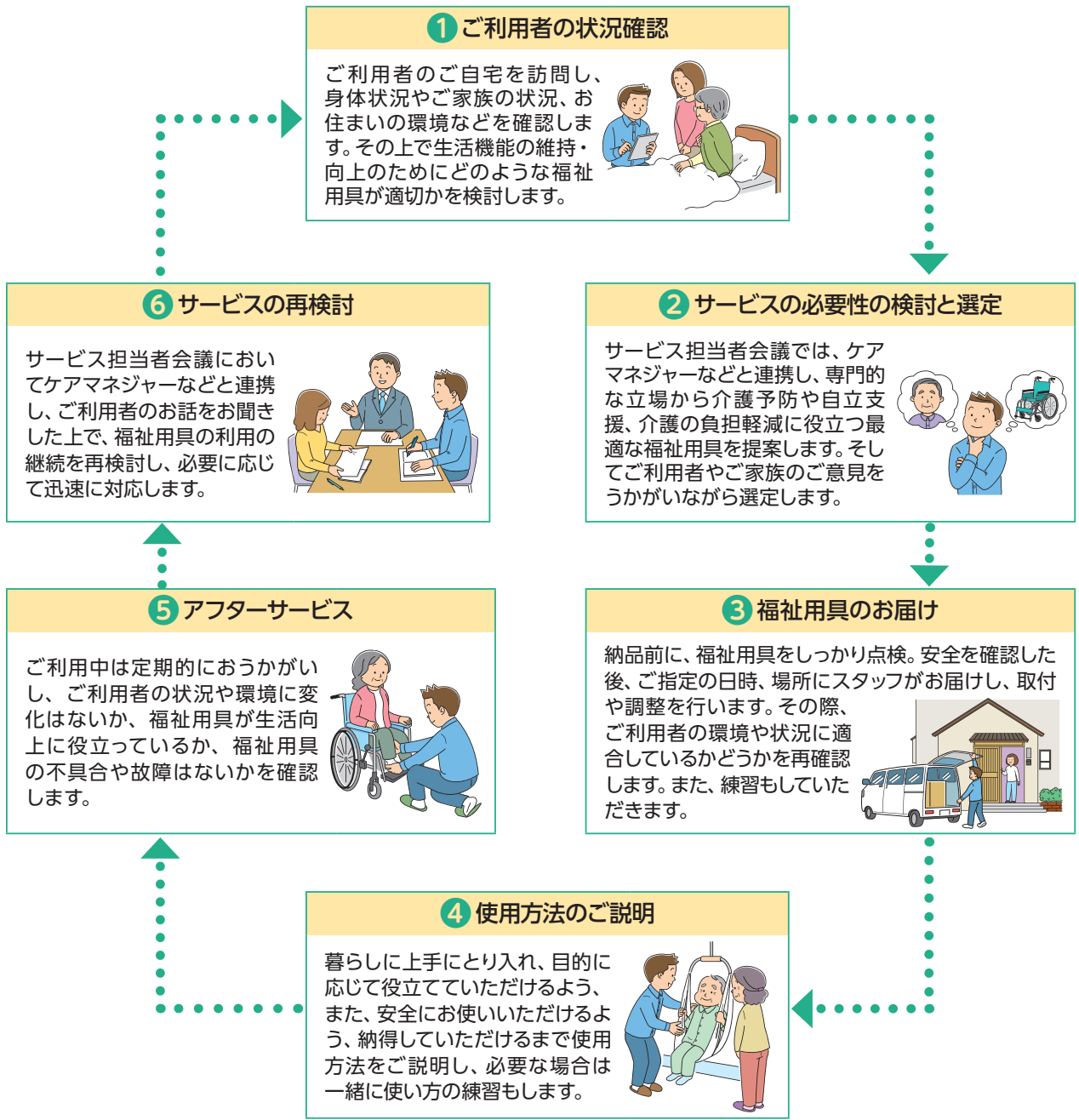

緊急時の対応

●事故やトラブルなど、福祉用具に関する緊急事態が発生した場合は専門スタッフが対応しますのでグリーンケア取扱店までご連絡ください。

購入対象品

レンタルの場合と同様、ご利用者のご家族の立場に立ってご相談におこたえします。下記の商品群についてもグリーンケア取扱店が責任をもっておうかがいいたします。お気軽にご相談ください。

- 腰掛便座
- 入浴補助用具・簡易浴槽
- 住宅改修用品
- 介護保険対象外販売品
- 選択制対象商品

レンタル終了とお引取り

●レンタル期間中にレンタル契約を終了し引取りを希望される場合は、事前に取扱店にお電話ください。レンタル契約を終了する日とお引取り日時をご相談の上、引取りにおうかがいします。

●レンタルの契約書で定める期限までにお客様から契約終了のご連絡がない場合は、レンタル期間満了日の翌日から更に1ヶ月間、同じ契約内容で自動的に更新されます。

●レンタル期間中にご利用者の身体状況やご自宅の状況の変化などにより他の福祉用具に変更される場合は、前のレンタル契約を終了し、新しく変更後の商品についてレンタル契約書を作成します。

■福祉用具貸与

＜福祉用具の貸し出しに関する要件＞

種 目	要支援1・2、要介護1	要介護2～3	要介護4～5	
手すり・歩行者・歩行補助杖・スロープ	○	○	○	
特殊寝台・特殊寝台付属品・車椅子・車椅子付属品 床ずれ防止用具・体位変換器・移動用リフト・徘徊感知機器	×例外あり※	○	○	
自動排泄処理装置	(尿のみを自動的に吸引する機能のものを除く)	×例外あり※	×例外あり※	○
	(尿のみを自動的に吸引する機能のもの)	○	○	○

※例外として認められる「使用が想定される状態像」とは、要介護認定調査における基本調査結果をもとに福祉用具ごとに判断されます。

■軽度者等における福祉用具貸与の例外給付に関する取扱いについて

＜例外給付に関する要件＞

福祉用具が使用できる状態像及び、直近の認定基本調査の結果により、福祉用具の例外給付が適用されます。

●例外給付の必要性は、サービス担当者会議等を通じた適切なケアマネジメントにより、判断されます。【「※」については認定基本調査項目が無い場合、「主治医から得た情報」及び「福祉用具専門相談員のほか軽度者の状態像について適切な助言が可能な者が参加するサービス担当者会議」などを通じた適切なケアマネジメントにより判断されます。】また、がん末期の急速な状態悪化など、一定の状態に該当する者も、所定の手続きをふむことで、例外給付が認められます。

福祉用具の 種目	福祉用具が使用できる状態像 (平成24年厚生労働省第95号告示第25号のイ)	認定基本調査の結果
車椅子・ 車椅子付属品	次のいずれかに該当する者 ① 日常的に歩行が困難な者 ② 日常生活範囲における移動の支援が特に必要と認められる者	① 認定調査において歩行が「できない」 ② ※
特殊寝台・ 特殊寝台付属品	次のいずれかに該当する者 ① 日常的に起き上がりが困難な者 ② 日常的に寝返りが困難な者	① 認定調査において起き上がりが「できない」 ② 認定調査において寝返りが「できない」
床ずれ防止用具・ 体位変換器	日常的に寝返りが困難な者	認定調査において寝返りが「できない」
認知症老人 徘徊感知機器	次のいずれにも該当する者 ① 意志の伝達、介護者への反応、記憶・理解のいずれかに支障がある者 ② 移動において全介助を必要としない者	① 下記のいずれかに該当する者 ・認定調査において意志の伝達が「他者にできる」以外 ・認定調査において認知機能(3群の3-2～3-7)のいずれかが「できない」 ・認定調査において精神・行動障害(4群+3-8、3-9)のいずれかが「ない」以外 ・その他、主治医意見書において、認知症の症状がある旨が記載されている場合 ② 認定調査において移動が「全介助」以外
移動用リフト (つり具の部分を除く)	次のいずれかに該当する者 ① 日常的に立ち上がりが困難な者(注：昇降座椅子以外) ② 移動が一部介助又は全介助を必要とする者 ③ 生活環境において段差の解消が必要と認められる者(段差解消機のみ)	① 認定調査において立ち上がりが「できない」 ② 認定調査において移乗が「一部介助」又は「全介助」 ③ ※
自動排泄処理装置 (尿のみを自動的に吸引する機能のものを除く)	次のいずれにも該当する者 ① 排便が全介助を必要とする者 ② 移乗が全介助を必要とする者	① 認定調査において排便が「全介助」 ② 認定調査において移乗が「全介助」

注：昇降座椅子については、認定調査項目で判断する場合、「立ち上がり」ではなく「移乗」で判断する。「立ち上がり」は椅子やベッド、車椅子に座っている状態からの立ち上りを評価するものである。昇降座椅子は「床からの昇降」を補助するものであるため、「畳からポータブルトイレへの乗り移り」を評価する「移乗」の認定調査項目を用いる必要がある。(H19.3.30付老健局振興課長通知Q&Aより)

■個人情報の取扱いについて

個人情報の利用範囲は、お客様に開示した利用目的の範囲とし、目的外の利用は行わないものとします。

また、個人情報保護法の重要性を認識し、ガイドライン等を考慮するとともに、個人情報を取扱うために関係諸法令を遵守します。

介護給付費早見表 令和6年4月施行版 (抜粋)

見方

本表は介護給付費の中から、特に利用頻度が多いと考えられる居宅サービス系給付項目から抜粋したものです。
数字はすべて単位であり、標準のサービスコード表で確認してください。尚、加算の詳細については、介護報酬単位表でご確認ください。

〔区分支給限度額〕

1 か月あたりの上限額

区分	利用限度額 (単位)
要支援1	5,032
要支援2	10,531
要介護1	16,765
要介護2	19,705
要介護3	27,048
要介護4	30,938
要介護5	36,217

※一定以上の所得の第1号被保険者は2割または3割負担となります。

〔訪問介護〕1回につき

所要時間	身体介護	生活援助
20分未満	163	—
20分～30分未満	244	—
20分～45分未満	—	179
45分以上	—	—
30分～1時間未満	387	220
1時間～1.5時間未満	567	
1.5時間～2時間未満	649	
2時間～2.5時間未満	731	
2.5時間～3時間未満	813	
3時間～3.5時間未満	895	
3.5時間～4時間未満	977	

●通院等乗降車介助

1回につき	97
-------	----

●初回加算

1月につき	200
-------	-----

●早朝・夜間の場合

1回につき	25%加算
-------	-------

●深夜の場合

深夜の場合	50%加算
-------	-------

●生活機能向上連携加算 1月につき

加算(Ⅰ)	100	加算(Ⅱ)	200
-------	-----	-------	-----

〔訪問入浴介護 / 介護予防訪問入浴介護〕1回につき

訪問入浴介護	介護予防訪問入浴介護
1,266 (1,139)	856 (770)

※()内は「全身浴が困難で清拭または部分浴を実施した場合」

●初回加算

1月につき	200
-------	-----

〔訪問リハビリ / 介護予防訪問リハビリ〕1回につき

訪問リハビリ	308	予防訪問リハビリ	298
--------	-----	----------	-----

●リハビリテーションマネジメント加算 (介護予防なし)

1月につき	(イ) 180	(ロ) 213
	事業所の医師が説明、利用者の同意を得た場合	270

〔訪問看護 / 介護予防訪問看護〕1回につき

所要時間	訪問看護		
	ステーション	病院または診療所	
訪問看護	30分未満	471	399
	30分～1時間未満	823	574
	1時間～1.5時間未満	1,128	844
	OT・PT・STの場合	294	—
介護予防訪問看護	30分未満	451	382
	30分～1時間未満	794	553
	1時間～1.5時間未満	1,090	814
	OT・PT・STの場合	284	—

●緊急時 (介護予防) 訪問看護加算 1月につき

	訪問看護ステーション	病院または診療所
加算(Ⅰ)	600	325
加算(Ⅱ)	574	315

●特別管理加算 1月につき

加算(Ⅰ)	500	加算(Ⅱ)	250
-------	-----	-------	-----

〔定期巡回・随時対応型訪問介護看護〕1月につき

	定期巡回・随時対応型訪問介護看護費(Ⅰ) (一体型)			
	(Ⅰ)訪問看護サービスを行わない場合		(Ⅱ)訪問看護サービスを行う場合	
	基本単位	通所サービス利用時の調整 (1日につき)	基本単位	通所サービス利用時の調整 (1日につき)
要介護1	5,446	-62	7,946	-91
要介護2	9,720	-111	12,413	-141
要介護3	16,140	-184	18,948	-216
要介護4	20,417	-233	23,358	-266
要介護5	24,692	-281	28,298	-322

	定期巡回・随時対応型訪問介護看護費Ⅱ (連携型)	
	基本単位	通所サービス利用時の調整 (1日につき)
要介護1	5,446	-62
要介護2	9,720	-111
要介護3	16,140	-184
要介護4	20,417	-233
要介護5	24,692	-281

●初回加算

1日につき	30
-------	----

●緊急時訪問看護加算 1月につき (Ⅰ)(Ⅱ)のみ適用

(Ⅰ)	325	(Ⅱ)	315
-----	-----	-----	-----

●総合マネジメント体制強化加算 1月につき

(Ⅰ)	1,200	(Ⅱ)	800
-----	-------	-----	-----

●生活機能向上連携加算 1月につき

(Ⅰ)	100	(Ⅱ)	200
-----	-----	-----	-----

●認知症専門ケア加算 1月につき

(Ⅰ)	90	(Ⅱ)	120
-----	----	-----	-----

〔通所介護〕1回につき

	通常規模型					
	3～4時間未満	4～5時間未満	5～6時間未満	6～7時間未満	7～8時間未満	8～9時間未満
要介護1	370	388	570	584	658	669
要介護2	423	444	673	689	777	791
要介護3	479	502	777	796	900	915
要介護4	533	560	880	901	1,023	1,041
要介護5	588	617	984	1,008	1,148	1,168

	大規模型Ⅰ					
	3～4時間未満	4～5時間未満	5～6時間未満	6～7時間未満	7～8時間未満	8～9時間未満
要介護1	358	376	544	564	629	647
要介護2	409	430	643	667	744	765
要介護3	462	486	743	770	861	885
要介護4	513	541	840	871	980	1,007
要介護5	568	597	940	974	1,097	1,127

	大規模型Ⅱ					
	3～4時間未満	4～5時間未満	5～6時間未満	6～7時間未満	7～8時間未満	8～9時間未満
要介護1	345	362	525	543	607	623
要介護2	395	414	620	641	716	737
要介護3	446	468	715	740	830	852
要介護4	495	521	812	839	946	970
要介護5	549	575	907	939	1,059	1,086

※通常規模型：前年度の月平均利用延人員数が300人超

※大規模型Ⅰ：前年度の月平均利用延人員数が750人超 / 大規模型Ⅱ：前年度の月平均利用延人員数が900人超

●個別機能訓練加算 (Ⅰ)1日につき(Ⅱ)1月につき

加算(Ⅰ)イ	56	加算(Ⅰ)ロ	76	加算(Ⅱ)	20
--------	----	--------	----	-------	----

●認知症加算

1日につき	60
-------	----

●入浴介助加算 1日につき

加算(Ⅰ)	40	加算(Ⅱ)	55
-------	----	-------	----

〔通所リハビリテーション〕1回につき

	通常規模の事業所						
	病院または診療所／介護老人保健施設／介護医療院						
	1～2 時間未満	2～3 時間未満	3～4 時間未満	4～5 時間未満	5～6 時間未満	6～7 時間未満	7～8 時間未満
要介護1	369	383	486	553	622	715	762
要介護2	398	439	565	642	738	850	903
要介護3	429	498	643	730	852	981	1,046
要介護4	458	555	743	844	987	1,137	1,215
要介護5	491	612	842	957	1,120	1,290	1,379
	大規模事業所						
	病院または診療所／介護老人保健施設／介護医療院						
	1～2 時間未満	2～3 時間未満	3～4 時間未満	4～5 時間未満	5～6 時間未満	6～7 時間未満	7～8 時間未満
要介護1	357	372	470	525	584	675	714
要介護2	388	427	547	611	692	802	847
要介護3	415	482	623	696	800	926	983
要介護4	445	536	719	805	929	1,077	1,140
要介護5	475	591	816	912	1,053	1,224	1,300
	大規模事業所※						
	病院または診療所／介護老人保健施設／介護医療院						
	1～2 時間未満	2～3 時間未満	3～4 時間未満	4～5 時間未満	5～6 時間未満	6～7 時間未満	7～8 時間未満
要介護1	369	383	486	553	622	715	762
要介護2	398	439	565	642	738	850	903
要介護3	429	498	643	730	852	981	1,046
要介護4	458	555	743	844	987	1,137	1,215
要介護5	491	612	842	957	1,120	1,290	1,379

※大規模型事業所のうち次の要件を満たす事業所に適用。①リハビリテーションマネジメント加算の算定率が利用者全体の80%超 ②利用者に対するリハビリテーション専門職の配置が10:1以上。

〔介護予防通所リハビリテーション〕1月につき

要支援1	2,268	要支援2	4,228
------	-------	------	-------

●リハビリテーションマネジメント加算（介護予防なし）

リハビリテーションマネジメント	6月以内	6月超え
加算（イ）1月につき	560	240
加算（ロ）1月につき	593	273
加算（ハ）1月につき	793	473

●栄養改善加算 月2回限度 1回につき（介護予防は1月につき）

栄養改善加算	200
--------	-----

●科学的介護推進体制加算 1月につき

科学的介護推進体制加算	40
-------------	----

■地域区分ごとの報酬単価

サービス分類	人件費比率	地域区分							
		1級地	2級地	3級地	4級地	5級地	6級地	7級地	その他
訪問介護／訪問入浴介護／訪問看護／居宅介護支援／定期巡回・随時対応型訪問介護看護／夜間対応型訪問介護	70%	11.40円	11.12円	11.05円	10.84円	10.70円	10.42円	10.21円	10円
訪問リハビリテーション／通所リハビリテーション／認知症対応型通所介護／小規模多機能型居宅介護／看護小規模多機能型居宅介護／短期入所生活介護	55%	11.10円	10.88円	10.83円	10.66円	10.55円	10.33円	10.17円	10円
通所介護／短期入所療養介護／特定施設入居者生活介護／認知症対応型共同生活介護／介護老人福祉施設／介護老人保健施設／介護医療院／地域密着型特定施設入居者生活介護／地域密着型介護老人福祉施設入所者生活介護／地域密着型通所介護	45%	10.90円	10.72円	10.68円	10.54円	10.45円	10.27円	10.14円	10円

※居宅療養管理指導、福祉用具貸与は地域区分に関係なく一律単位10円。 ※介護予防サービスのある居宅サービス及び地域密着型サービスは上記分類に含む。

■年齢早見表（令和6年現在）

※年齢は満年齢数（誕生日前の場合は1を減らすこと）

年号	西暦	干支	年齢	年号	西暦	干支	年齢	年号	西暦	干支	年齢	年号	西暦	干支	年齢
大正13	1924	子	100	昭和8	1933	酉	91	昭和17	1942	午	82	昭和26	1951	卯	73
14	1925	丑	99	9	1934	戌	90	18	1943	未	81	27	1952	辰	72
大正15 昭和元	1926	寅	98	10	1935	亥	89	19	1944	申	80	28	1953	巳	71
2	1927	卯	97	11	1936	子	88	20	1945	酉	79	29	1954	午	70
3	1928	辰	96	12	1937	丑	87	21	1946	戌	78	30	1955	未	69
4	1929	巳	95	13	1938	寅	86	22	1947	亥	77	31	1956	申	68
5	1930	午	94	14	1939	卯	85	23	1948	子	76	32	1957	酉	67
6	1931	未	93	15	1940	辰	84	24	1949	丑	75	33	1958	戌	66
7	1932	申	92	16	1941	巳	83	25	1950	寅	74	34	1959	亥	65

〔認知症対応型共同生活介護〕1日につき

	認知症対応型共同生活介護費		短期利用認知症対応型共同生活介護費 ※	
	(Ⅰ)	(Ⅱ)	(Ⅰ)	(Ⅱ)
要介護1	765	753	793	781
要介護2	801	788	829	817
要介護3	824	812	854	841
要介護4	841	828	870	858
要介護5	859	845	887	874

※短期利用は、区分支給限度基準額に含まれる。

〔短期入所生活介護〕1日につき

略称	短期入所生活介護			
	単独短生Ⅰ		併設短生Ⅱ	
種類	(Ⅰ)個室	(Ⅱ)多床室	(Ⅰ)個室	(Ⅱ)多床室
要介護1	645	645	603	603
要介護2	715	715	672	672
要介護3	787	787	745	745
要介護4	856	856	815	815
要介護5	926	926	884	884
略称	ユニット型短期入所生活介護			
	単ユ短生Ⅰ		併ユ短生Ⅱ	
種類	(Ⅰ)個室	(Ⅱ)個室的多床室	(Ⅰ)個室	(Ⅱ)個室的多床室
要介護1	746	746	704	704
要介護2	815	815	772	772
要介護3	891	891	847	847
要介護4	959	959	918	918
要介護5	1,028	1,028	987	987

〔居宅療養管理指導／予防居宅療養管理指導〕※単一建物居住者1人の場合

略称	限度回数	居住者1名
医師Ⅰ(1)	月2回まで	515
医師Ⅱ(1)	月2回まで	299
歯科医師Ⅰ(1)	月2回まで	517
薬剤師ⅠⅠ(1)	月2回まで	566
薬剤師Ⅱ(1)	月4回まで	518
薬剤師Ⅱ(4)※	月4回まで	46
管理栄養士Ⅰ	月2回まで	545
管理栄養士Ⅱ	月2回まで	525
歯科衛生士Ⅰ	月4回まで	362

※情報通信機器利用の場合。

●薬学的管理指導加算

1回につき	100
-------	-----

※医師・薬剤師が行う時のみ算定可能。

床ずれ
防止用具

体位
変換器

認知症
老人徘徊
感知機器

手すり

歩行
補助杖

歩行者

車椅子・
車椅子
付属品

スロープ

移動用
リフト・
つり具

介護保険
購入
対象品

販売品

情報



Buddyz Care

バディーズケア阿倍野

〒545-0011 大阪市阿倍野区昭和町5-4-28

TEL:06-4399-3060 FAX:06-4399-3080

営業時間: 9:00 ~ 18:00

定休日: 日・祝・8/15・年末年始

●カタログに掲載している商品の色は印刷物ですので実際の色とは若干異なる場合がございます。
●カタログに掲載している商品の仕様およびデザインは改善などのため予告なく変更させていただく場合がございます。ご了承ください。