

福祉用具総合カタログ

Vol.14

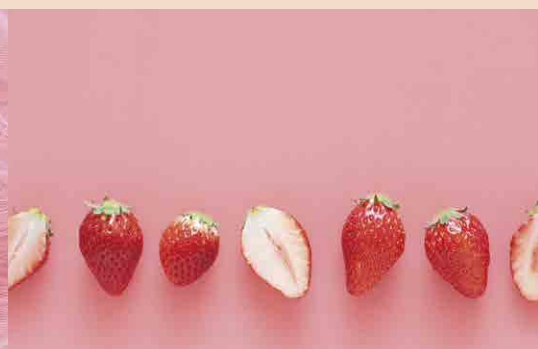

I'll always be by your side.

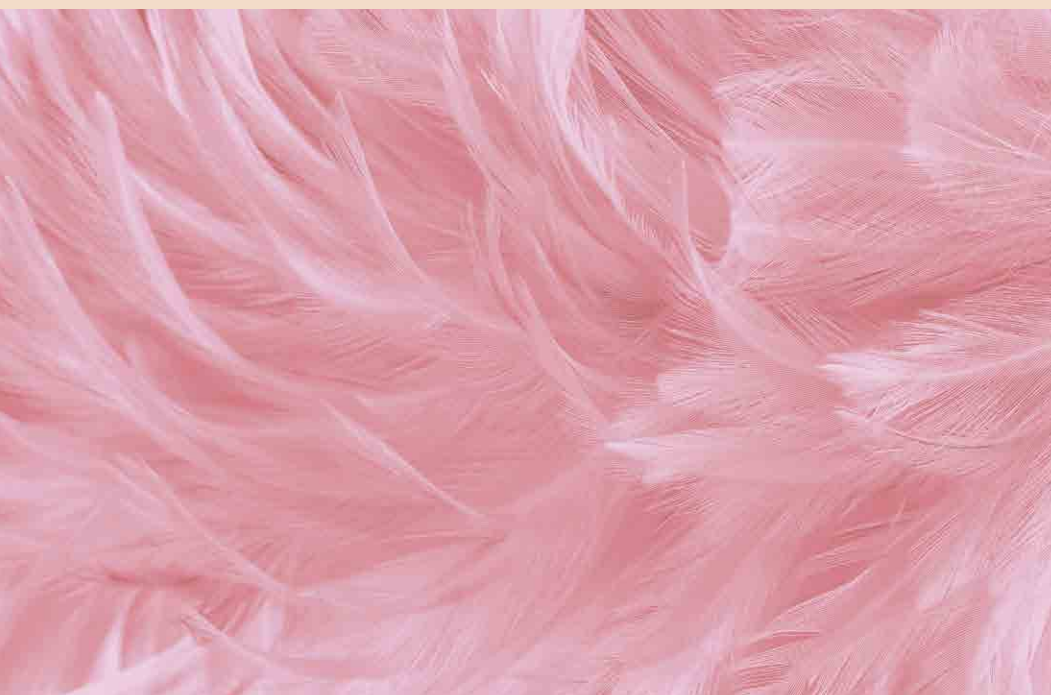

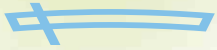

as human, for human  
PARAMOUNT  
CARE SERVICE

# 環境に配慮した事業活動を

パラマウントケアサービスは  
レンタル商品を梱包する袋の原料  
に「バイオマスプラスチック」を  
使用しています。

「バイオマスプラスチック」は再生可能な  
バイオマス資源（トウモロコシやサトウキビの  
澱粉等）を原料に生成されるプラスチック。  
原料である植物の育成過程における光合成  
により CO<sub>2</sub> 削減効果が見込まれます。

メンテナンス・消毒済みのレンタル商品を  
保管・配送する際に使用するプラスチック製  
の梱包袋は、消毒済みの商品を清潔に保つ  
という用途のため再利用が難しく、都度廃棄  
する必要があります。しかしその原料を見直  
すことで石油資源の節約はもちろんのこと、  
CO<sub>2</sub> 実質的な排出量の削減が可能となりま  
す。その削減量は年間 100 トンになる見込  
みです（当社調べ）。

パラマウントケアサービスは、今後も様々な  
取り組みを行い循環型社会・脱炭素社会実  
現への貢献を目指します。



この袋は石油資源の節約と地球温  
暖化の原因となる CO<sub>2</sub> 増加抑制の  
ために植物由来原料を 25% 以上  
配合しています。

SUSTAINABLE DEVELOPMENT GOALS

12 RESPONSIBLE  
CONSUMPTION  
AND PRODUCTION



13 CLIMATE  
ACTION



# CONTENTS

介護保険制度のご利用について ..... P. 4

福祉用具レンタルサービスの流れ ..... P. 4

パラマウントケアサービス  
洗淨・消毒・保管の流れ ..... P. 5

販売品購入の流れ ..... P. 6

介護保険対象福祉用具 ..... P. 6

利用者状態別 INDEX ..... P. 7

索引 ..... P. 114

年齢早見表 ..... P. 123

 ■ 特殊寝台 ..... P. 8

 ■ 特殊寝台付属品 ..... P. 21

 ■ 床ずれ防止用具 ..... P. 21

 ■ 体位変換器 ..... P. 31

 ■ 徘徊感知機器 ..... P. 33

 ■ 手すり ..... P. 37

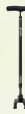
 ■ 歩行補助つえ ..... P. 50

 ■ 歩行器 ..... P. 52

 ■ 車いす ..... P. 65  
寸法・機能一覧 ..... P. 82

 ■ 車いす付属品 ..... P. 88

 ■ スロープ ..... P. 91

 ■ 移動用リフト ..... P. 94

 ■ 自動排泄処理装置 ..... P. 99

 ■ 購入品【入浴】 ..... P. 100

 ■ 購入品【排泄】 ..... P. 108

 このマークが付いている商品は  
パラマウントケアサービスの  
オリジナル商品です。

 産業標準化法に基づくJISマーク表示制度において  
次の登録認証機関が規格適合したことを認証した商品

**JQA** ..... 一般財団法人 日本品質保証機構  
**MGSL** ..... 一般財団法人 日本文化用品安全試験所  
**JET** ..... 一般財団法人 電気安全環境研究所

# 介護保険制度のご利用について

## ■ 介護サービスの利用手続きとサービス内容

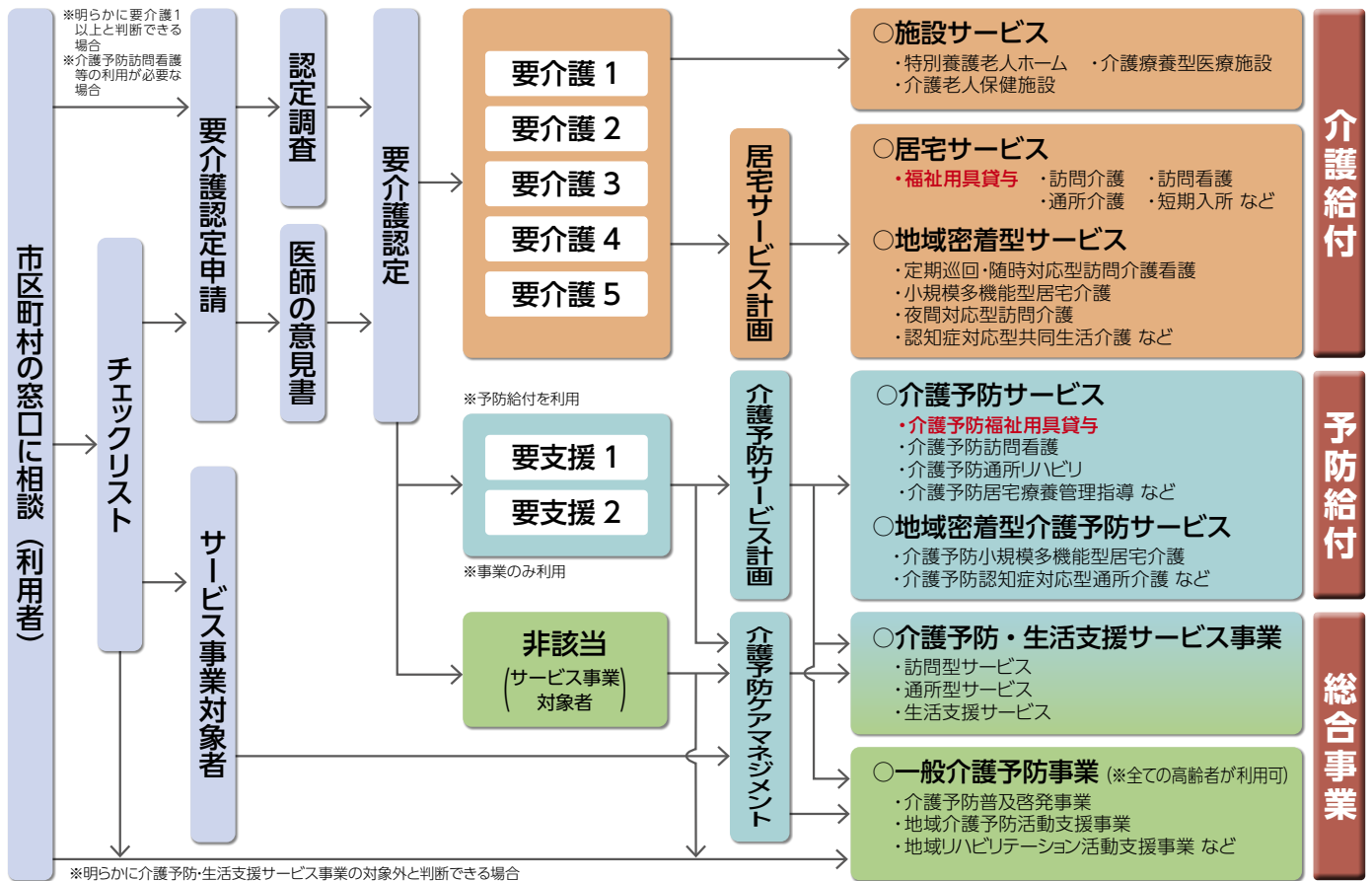

## ■ サービス利用額の上限

	要支援1	要支援2	要介護1	要介護2	要介護3	要介護4	要介護5
支給限度額(月額)	50,320円	105,310円	167,650円	197,050円	270,480円	309,380円	362,170円
ご利用者負担額(月額1割)	5,032円	10,531円	16,765円	19,705円	27,048円	30,938円	36,217円
ご利用者負担額(月額2割)	10,064円	21,062円	33,530円	39,410円	54,096円	61,876円	72,434円
ご利用者負担額(月額3割)	15,096円	31,593円	50,295円	59,115円	81,144円	92,814円	108,651円

※実際の支給限度額は、金額ではなく単位で決められており、所在地やサービスの種類によって1単位当たりの報酬額が異なります。  
 ※表は目安として1単位当たり10円で計算しています。  
 ※介護サービスを利用する場合には、費用の一定割合を利用者の方にご負担いただく必要があります。詳しくは、市町村にご確認ください。

# 福祉用具レンタルサービスの流れ

- step.1 **ご相談・お問い合わせ** お気軽に担当までご相談ください。
- step.2 **介護サービス計画(ケアプラン)の作成(福祉用具選びの相談・助言)**  
 介護サービスの計画に基づいて、レンタル対象商品の中から選定していただけます。福祉用具専門相談員がご相談させていただきます。
- step.3 **お申し込み・ご契約**  
 介護用品・料金・納品日等の確認、契約書の確認とご記入を行います。お支払い方法については、契約時にご説明させていただきます。
- step.4 **納品・組み立て・商品説明**  
 ご指示を受けた場所・日時に、お届けに伺います。ご利用者様が使いやすいように調整し、商品の取り扱いの説明を行います。
- step.5 **ご利用・アフターサービス**  
 レンタルされた商品の使用状況や適合状況を確認し、要介護度の変化に応じて介護用品の交換・追加・引き取りをいたします。故障などの場合も速やかに対応いたしますので、ご連絡ください。
- step.6 **ご解約・引き上げ**  
 レンタル契約を終了し、引き取りをご希望される場合は、引き上げご希望日時をご連絡ください。
- step.7 **洗浄・消毒・保管**  
 引き上げた商品は速やかに消毒を実施。洗浄および点検、補修の後、新たな利用まで完全に保管します。

# パラマウントケアサービス 洗浄・消毒・保管の流れ

清潔で安心な商品をお届けするためのメンテナンス業務。パラマウントケアサービスのこだわりをご紹介します。

## ① 一次消毒

返却品と運搬車両は、エタノール系製剤を噴霧するなど、衛生管理に万全を期しています。



## ⑤ 点検・修理・清拭消毒

安心してご利用いただく為、1台1台丁寧に整備します。商品別に定められたチェック項目に基づいて、外観や動作をチェックします。



## ② 洗浄 微酸性電解水消毒

高圧洗浄機を使用し、ベッド・車いす・歩行器他、ほとんどの商品を水洗いしています。細かい埃や汚れもくまなく落とします。洗浄した商品には、微酸性電解水をかけ流します。食材の殺菌にも使用されている、環境にやさしい殺菌水です。



## ⑥ 検品・梱包

洗浄・消毒・補修が完了した商品は、チェックリストに基づいて最終検査を行います。安全・安心な品質に万全を期しています。清潔維持のためにしっかりと梱包します。



### マットレス検針機

厚みのあるマットレスもしっかり検針できます。



## ③ オゾン消毒

オゾン消毒にて殺菌消毒を行います。オゾンによってゴムが傷むおそれがあるため、車いすなどゴムが使われている用具は別途消毒を行います。



## ⑦ 保管

ご利用者様のもとに届けられるまで、清潔庫で商品別に保管されます。出庫の際には、最終チェックを行い清潔で安心できる商品をお届けします。



## ④ 乾燥

乾燥庫では洗浄した商品を入庫し、温度設定を行ったうえでしっかり乾燥させます。



## ⑧ 安全・安心の確保

消毒済み商品の菌検査(抜き取り検査)を定期的に行い、消毒の有効性を検証しています。



### 「あんぜん整備認定制度」の認定を全国で初めて取得

パラマウントケアサービス株式会社(当社)は2022年5月、全国23のメンテナンス拠点全てにおいて、貸出福祉用具のメンテナンス工程の管理に関する標準規格「JISY2001」の要求事項に適合していると認定されました。この標準規格に基づく認定は当社が全国初となります。

JISY2001は、貸出福祉用具のメンテナンス工程の指標として、2022年3月に公示されました。貸出すことによって繰り返し使用される福祉用具に対して、製造業者でない組織が行う「実施するメンテナンス工程に必要な、安全性を担保するために必要なシステム」を標準化したものです。

「あんぜん整備認定制度」とはJISY2001に基づき、当該JIS原案作成団体であるJASPECが認定するプライベート認定登録制度です。メンテナンス実施拠点個別にJISY2001規定の要求事項(メンテナンスマニュアル等の書類整備や、メンテナンス実務者の力量、運用フロー等のシステム構築)に適合しているか否かを検査し、適合している組織の認定登録及び公開を実施します。検査は、JISマーク認証機関のひとつである一般財団法人日本品質保証機構(QA)が担っています。

# 販売品購入の流れ

## ① ご相談・お問い合わせ

お気軽に担当までご相談ください。

## ② 選定

ご使用になる方の身体状況、住環境等を確認させていただき、適切な福祉用具のご提案・アドバイスをいたします。商品が決まりましたら、福祉用具の説明、料金の説明、介護保険特定福祉用具購入の仕組み等をご説明いたします。

## ③ お申し込み・ご契約

ご契約時に担当者が契約内容と料金や支払い方法を確認し、契約書を作成いたします。

## ④ 役所への申請

介護保険を利用する福祉用具購入は、購入前の申請が必要な場合があります。各市区町村により申請方法が異なりますので、詳しくは担当までお問い合わせください。

## ⑤ 商品お届け

ご指示を受けた場所・日時にお届けに伺います。

福祉用具専門相談員が組立や設置、ご利用者に合わせて調整し、福祉用具の取り扱い方法、使用上の注意事項を商品と取扱説明書を用いながらご説明いたします。

## ⑥ お支払い

介護保険を利用する福祉用具購入は、償還払いと受領委任払いの2通りのお支払い方法があります。各市区町村によりお支払い方法が異なりますので、詳しくは担当までお問い合わせください。

## ⑦ 役所への申請

介護保険を利用する福祉用具購入は、購入後の申請が必要です。もちろん代理申請を承りますのでご安心ください。

## ⑧ アフターサービス

万一不具合が発生しましたらご連絡ください。迅速に対応させていただきます。

# 介護保険対象福祉用具

福祉用具	介護給付サービスコード	予防給付サービスコード	利用条件
1. 車いす	171001	671001	自走用標準型車いす、普通型電動車いす又は介助用標準型車いす、介助用電動車いすに限る。
2. 車いす付属品	171002	671002	クッション、電動補助装置等であつて、車いすと一体的に使用されるものに限る。
3. 特殊寝台	171003	671003	サイドレールが取り付けられているもの又は取り付けることが可能なものであつて、次に掲げる機能のいずれかを有するもの。 ①背部又は脚部の傾斜角度が調整できる機能 ②床板の高さが無段階に調整できる機能
4. 特殊寝台付属品	171004	671004	マットレス、サイドレール等であつて、特殊寝台と一体的に使用されるものに限る。
5. 床ずれ防止用具	171005	671005	次のいずれかに該当するものに限る。 ①送風装置又は空気圧調整装置を備えた空気マット ②水等によって減圧による体圧分散効果をもつ全身用のマット
6. 体位変換器	171006	671006	空気パッド等を身体の下に挿入することにより、居宅要介護者等の体位を容易に変換できる機能を有するものに限り、体位の保持のみを目的とするものを除く。
7. 手すり	171007	671007	取付けに際し工事を伴わないものに限る。
8. スロープ	171008	671008	段差解消のためのものであつて、取付けに際し工事を伴わないものに限る。
9. 歩行器	171009	671009	歩行が困難な者の歩行機能を補う機能を有し、移動時に体重を支える構造を有するものであつて、次のいずれかに該当するものに限る。 ①車輪を有するものにあつては、体の前及び左右を囲む把手等を有するもの ②四脚を有するものであつては、上肢で保持して移動させることが可能なもの
10. 歩行補助つえ	171010	671010	松葉づえ、カナディアン・クラッチ、ロフストランド・クラッチ、プラットホーム・クラッチ及び多点杖に限る。
11. 認知症老人徘徊感知機器	171011	671011	介護保険法第7条第15項に規定する認知症である老人が屋外へ出ようとした時等、センサーにより感知し、家族、隣人等へ通報するもの。
12. 移動用リフト	171012	671012	床走式、固定式又は据置式であり、かつ、身体をつり上げ又は体重を支える構造を有するものであつて、その構造により、自力での移動が困難な者の移動を補助する機能を有するもの。 (取付けに住宅の改修を伴うものを除く。)
13. 自動排泄処理装置	171013	671013	次の要件を満たすもの。 ①尿又は便が自動的に吸引されるもの ②尿と便の経路となる部分を分割することが可能な構造を有するもの ③要介護者又はその介護を行う者が容易に使用できるもの
1. 腰掛便座			次のいずれかに該当するものに限る。 ①和式便器の上に置いて腰掛式に変換するもの ②洋式便器の上に置いて高さを補うもの ③電動式又はスプリング式で便座から立ち上がる際に補助できる機能を有しているもの ④便座、パケツ等からなり、移動可能である便器（居室において利用可能であるものに限る。)
2. 自動排泄処理装置の交換可能部品			尿又は便が自動的に吸引されるもので居宅要介護者等又はその介護を行う者が容易に使用できるもの。
3. 入浴補助用具			座位の保持、浴槽への出入り等の入浴に際しての補助を目的とする用具であつて次のいずれかに該当するものに限る。 ①入浴用椅子 ②浴槽用手すり ③浴槽内椅子 ④入浴台（浴槽の縁にかけて利用する台であつて、浴槽への出入りのためのもの） ⑤浴室内すのこ ⑥浴槽内すのこ ⑦入浴用介助ベルト
4. 簡易浴槽			空気式又は折りたたみ式等で容易に移動できるものであつて、取水又は排水のために工事を伴わないもの。
5. 移動用リフトのつり具の部分			身体に適合するもので、移動用リフトに連結可能なものであること。

※介護保険利用の場合、月額レンタル価格および購入価格は自己負担額は所得に応じた負担割合となります。

※購入は年間10万円が限度額です。(毎年4月1日から1年間)

※自治体によって、介護保険の運用基準が異なりますので、お問い合わせください。

※仕様および外観は、メーカーの都合により予告なく変更されることがありますので、あらかじめご了承ください。

※寸法、角度、質量等の数値には、多少の誤差が含まれます。

※カタログと実際の製品の色とは、印刷の関係で多少異なる場合があります。

※商品によっては、一部対応ができない地域がございます。

# 利用者状態別 INDEX

○ 福祉用具を使わなくてもできる。

△ 福祉用具を使えば自分でできる。

× 福祉用具の使用と介助がないとできない。

軽い



**日常生活は自立しています。介助は必要ありません。**

- ・屋内歩行は、独歩で可能です。
- ・屋外に出るときは、段差などの路面状況により手すりやつえなど支持物があった方がより安全です。
- ・トイレやお風呂も自立ですが、立ちしゃがみなどの動作によっては、手すりがあるとより安全です。



**日常生活はほぼ自立していて、支えがあれば介助は不要です。福祉用具を使って、自分ひとりで外出できます。**

- ・屋内移動には、手すりやつえを使用します。立ちしゃがみや腰かけの高さによっては、手すりが必要です。
- ・屋外歩行は、支持物があれば可能ですが、転倒や疲労を考慮し、車いすとなることが多いです。
- ・安全のためにトイレや浴室には手すりが必要です。

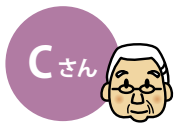

**日常生活は車いすにてほぼ自立していますが、外出など介助が必要な場面があります。**

- ・屋内移動は、車いす（自走式）、屋外は車いす（介助式）となります。
- ・日常生活の自立性を高めるために、立ち上がりや立位保持・方向転換時など、手すりや腰かけの高さ設定などが必要です。
- ・トイレやお風呂に関しても、手すりや入浴台などの福祉用具の個別対応が必要です。



**日常生活が不自由で、常時車いすが必要です。生活内に介助が必要な場面が多くなっています。**

- ・移動は屋内外ともに車いすです。
- ・本人の自立性を高めるため介護者の負担を軽減する目的で、特殊寝台や車いすの個別対応が必要となります。
- ・トイレやお風呂に関しても、手すりや入浴台、リフトなどの福祉用具が必要です。



**ほとんど寝たきり状態で、日常生活がまったく不自由です。全面的な介助が必要です。**

- ・移動は屋内外ともに車いす（介助式）です。
- ・本人のからだの苦痛の軽減と介護者の負担を軽減する目的で、特殊寝台や車いすの個別対応が必要です。
- ・外出やお風呂に関しても、リフトなどの福祉用具が必要です。

状態

重い

	離床	屋内移動	お出かけ	だんらん(くつろぎ)	入浴	排泄																			
	床上(布団)から の立ち上がり	寝返り	ベッドからの 起き上がり	ベッド上座位	ベッド(座位)から の立ち上がり	屋内歩行(移動)	立ち上がり	移乗	座りなおし	屋外歩行(移動)	立ち上がり	移乗	座りなおし	椅子座位	移乗	立ち上がり	椅子座位	またぐ(浴槽)	湯につかる	立ち上がり	立位(保持)	椅子座位	座りこむ (便器に)	立ち上がり	立位(保持)
Aさん	○	○	○	○	○	○	○	○	○	△	○	○	○	○	○	○	○	○	○	○	○	○	○	○	○
Bさん	△	○	○	○	○	△	○	○	○	△	○	○	○	○	○	○	○	△	△	○	△	○	○	○	○
Cさん	×	○	△	○	△	△	△	△	○	△	△	△	○	○	△	△	○	△	△	△	△	○	△	△	△
Dさん	×	△	△	○	△	△	△	△	△	×	△	△	△	△	△	△	△	△	×	×	×	×	△	△	△
Eさん	×	×	×	×	×	×	×	×	×	×	×	×	×	△	×	×	×	△	×	×	×	×	△	×	×

# 特殊寝台 (電動ベッド)

電動ベッドは、起き上がり・離床などの動作を助け、「寝たきりの生活」を防止するために用います。

## 利用者状態別選定ポイント

A B C D E このマークを目安に選べます。

Bさん



床上(布団)からの立ち上がりも可能ですが、手すりなどの支持物が必要となります。ベッドでは、自力で寝返りをして起き上がることは可能ですが、寝返りする際に介助バーなどの支持物が必要となることがあります。

Cさん



床上(布団)からの立ち上がりは自力では不可能な方です。ベッドからは介助バーなど支持物を使用し、自力で寝返り、足を下ろし起き上がります。移乗のためにベッドの高さ調整が必要です。

Dさん



ベッドから起き上がるために、背上げ機能を使用し、支持物を使用して座位へ自力もしくは介護で移行する方です。臥床時の姿勢安定のため膝上げ機能、移乗や介護のためにベッドの高さ調整機能が必要です。

Eさん



ベッド上座位時に身体がズレないように背上げ機能、膝上げ機能が必要な方です。介護や移乗のためにベッドの高さ調整機能が必要です。

## 電動ベッドの機能

### 背上げ機能



起き上がりの動作を助けます。

### 膝上げ機能

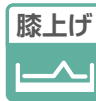
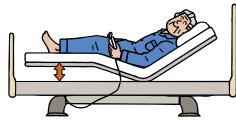

背上げするときに体がずれてしまうのを防ぎます。

### 高さ調節機能

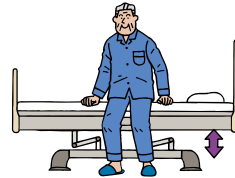

ベッドの床高を立ち上がりやすい高さに変え、立ち上がりの動作を助けます。

介護する方も楽な姿勢が取れるので、負担が軽減されます。

### 背・膝連動機能



背と膝の上げ下げを組み合わせることで、からだのずれや圧迫感が少なく、姿勢のずれにくい起き上がり動作ができます。



## ラクリア モーション

楽匠 らくしょう プラスシリーズ

楽匠 らくしょう Zシリーズ

楽匠 らくしょう wing



従来の背と膝の上げ下げを組み合わせ合わせた動きに、ベッド全体を傾かせる動きを加えることで、床ずれの発生要因となる起き上がり時の身体のずれや圧迫感を大幅に軽減するとともに、起き上がり後の姿勢をしっかりと保持します。

## らくらく モーション

楽匠 らくしょう プラスシリーズ

楽匠 らくしょう FeeZ

クオラ ONE

楽匠 らくしょう Zシリーズ

rento

レント シリーズ



ひとつのボタン操作で、からだのズレにくく、安定した姿勢で起き上がることができます。背上げをしたあとに介護する方が姿勢を直す負担を軽減できます。

## 介護用ベッド 製品開発の変遷

1990年 初代楽匠 KQ-803 (1993)	1995年 キューマアウラベッド (1997)	2000年 新楽匠 (2003)	2005年 楽匠 S シリーズ (2009)	2010年 楽匠 Z シリーズ (2014)
	アウラ21 (1999)	在宅も低床化へらくらく(KIND)モーション搭載 デザイン一新、見守り用通信機能搭載	介護用ベッド初 JIS マーク製品 高剛性を実現	ラクリアモーション、初搭載
介護保険スタート				
2015年 楽匠 FeeZ シリーズ (2016)	2018年 rento シリーズ (2018)	2020年 楽匠 プラスシリーズ (2020)	2021年 クオラ ONE シリーズ (2021)	2023年 楽匠 wing シリーズ (2023)
Q-AURA シリーズ (2015)		プラスラインボトム搭載		

## 電動ベッドのサイズ

### ■幅

83cm

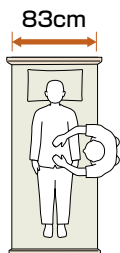

接近しやすく介護がしやすい。

91cm

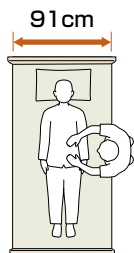

ゆったりとしたスペースと介護のしやすさを両立。

100cm

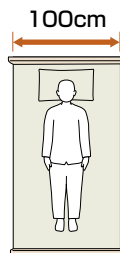

大柄の方でも十分に寝返りができるゆったりとしたスペース。

### ■長さ

ミニ

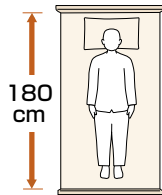

適応身長を目安  
150cm未満

レギュラー

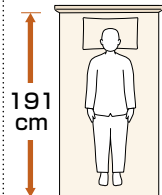

適応身長を目安  
150cm以上

ロング

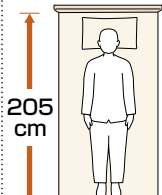

適応身長を目安  
170cm後半から  
※ロングサイズは、レギュラーサイズのベッドと延長フレームの組み合わせです。

※実際の寸法につきましては、各種ベッドのページをご覧ください。

## 各部名称とベッド付属品

### マットレス 参照 P.21

ベッドの上に敷いて使用します。寝返りのためには硬めのものが適しており、体圧分散には柔らかいものの方が効果が高いという特徴があります。

### テーブル 参照 P.29

ベッドの上に差し掛けて使用します。ベッドサイドレールに乗せて使用するものや、門型の足やフレームを持つものなどがあります。

### ベッドサイドレール 参照 P.28

ベッドで寝ている人の転落予防、寝具の落下防止を目的にしております。

### 介助バー 参照 P.29

ベッドの側面に取り付けて、ベッドからの乗り降りの際に体を支えます。つかまったり寝返りなどの補助として活用することが目的なので、ネジで固定されています。

### 脚部 参照 P.13・14・16・20

ベッドを支える部分で、キャスターを取り付けることもできます。

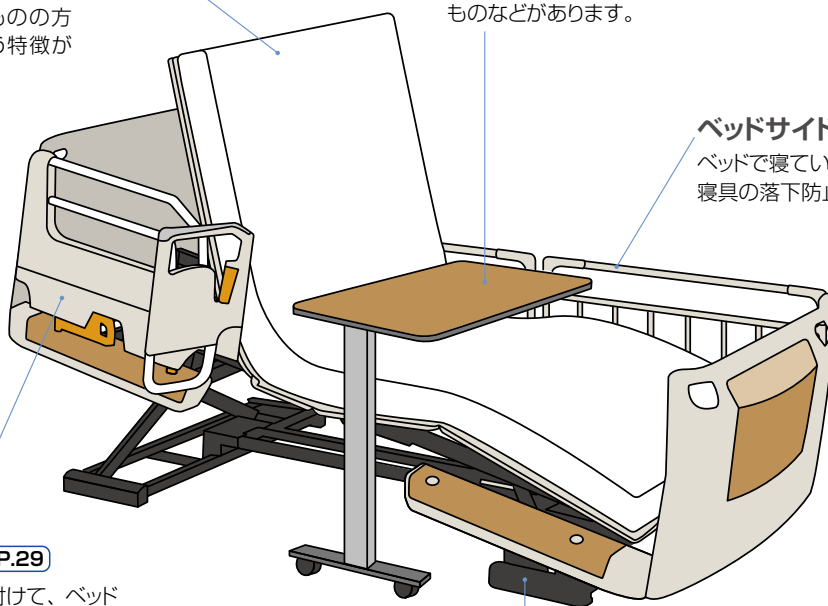

## 在宅用電動介護用ベッドのJISマークについて

JIS T 9254



マークのある特殊寝台（電動ベッド）は、柵（ベッドサイドレール）などの適合するオプション製品を取り付けたときにできる“すき間”について JIS 規格に定められた寸法を順守しています。組み合わせについては必ずその商品に適合するオプション製品（ベッドサイドレールなど）をお使いください。

JIS T 9254



ご本人様と介護に関わるすべての人を笑顔にしたい。

介護用ベッド 楽匠プラスシリーズ

# 楽匠<sup>+</sup>プラス

JIS T 9254



もっと、もっと、身体にやさしくなるために

もっと身体にやさしく、もっと次の動作につながる。背あげをさらに進化させるために生まれたプラス ライン ボトム。

要所所に新しいアイデアを取り入れて全面的に作り直したプラス ライン ボトム。より身体の動きに合った起き上がり動作で骨盤を立てた動きやすい起き上がり姿勢を実現しています。ラクリアーションだけでなく、すべての背あげ機構で効果を発揮します。

## より姿勢を安定させやすい背サポート

腰部から胸部にかけてボトムの剛性を調整し、より身体にフィットしやすくなりました。背あげするときに背中をしっかりとしつかりと支持します。また、身体との接触面積が広がるので体圧をより分散できます。

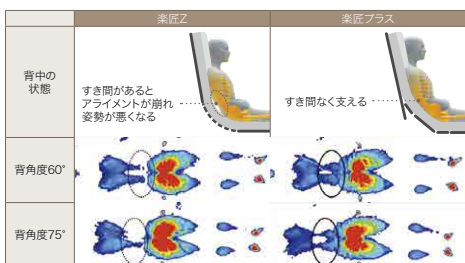

## より骨盤を立てやすい腰サポート

骨盤部にあたるボトムの剛性を高めて曲がり方を変更することで、骨盤をしっかり起こし、身体が動かしやすい背あげ姿勢に移行できます。骨盤をしっかり起こすことで身体が足側にずり落ちにくくなるため、床ずれリスクの軽減にもつながります。

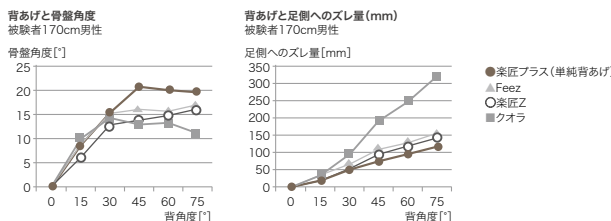

## 身体の軸とベッドの軸を合わせやすい新しいボトム分割(腰ボトム)

腰ボトムのサイズを人の身体に合わせ、大転子の位置にはガイドを設けました。これにより背あげするときの身体の動きとベッドの動きの軸を合わせやすくなります。また、運動など膝あげを併用する際に、骨盤をホールドするポケットを構成します。

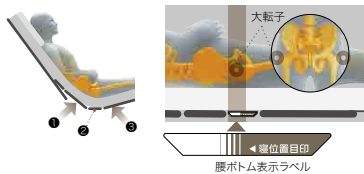

- 腰サポートが骨盤を立てる
- 短い腰ボトム坐骨と大転子がしっかり収まる
- アンカー効果でずれを抑制

## 身長差をカバーする膝サポート

膝部が多段階で曲がるので、身長差をカバーしてベッドの動きにフィットしやすくなりました。また、膝裏への当たりも良く馴染みやすくなっています。

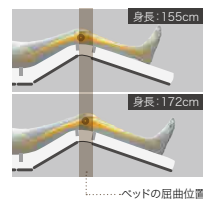

## もっと、介護する方とつながるために

家庭内呼び出し機能を搭載。手元スイッチで、ご家族のスマートフォンに通知できます。介護用ベッド初家庭内呼び出し機能により、ご本人様と介護する方のつながりやすさを実現。ご本人様が手元スイッチの家庭内呼び出しボタンを押すと、ご家族のスマートフォンに通知します。さらに、スマートフォンでベッドを操作することもできます。接触頻度の高い手元スイッチを共有しないようにするなど、衛生面に配慮した使い方も可能です。

## 手元スイッチからの呼び出しを受信

手元スイッチは無線通信のBluetooth<sup>®</sup> (ブルートゥース) でスマートフォンと接続できます。接続すると家庭内呼び出しボタンで、Bluetoothの無線が届く範囲にあるベッドに登録されたスマートフォン<sup>\*2</sup>に通知できます。また、独自のセンサーと組み合わせ、インターネットを介した見守り機能にも対応を予定しています。  
 \*1 Bluetoothロゴは、米国Bluetooth SIG, Inc. の登録商標です。本文中における®は省略しています。  
 \*2 専用の「ベッド操作アプリ」をインストールする必要があります。呼び出しを受信するには、スマートフォンの電源を入れておく必要があります。  
 ※仕様変更により、内容やイラストが実際のアプリ画面と一致しない場合があります。



## スマートフォンによるベッド操作

ベッドに登録されたスマートフォンで、付属の手元スイッチと同じようにベッドを操作できるようになります。操作画面はボタンの大きさなどが異なる3種類が選べます。一人ひとりの使いやすさに配慮しています。  
 ※ベッドにスマートフォンを登録する必要があります。スマートフォンはベッド1台に対して3台まで登録できます。

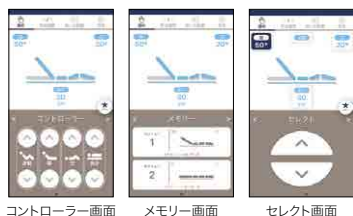

## より多くの方が使いやすい手元スイッチ

手になじみやすい大きさと形状の手元スイッチです。表示パネルには大きくはっきりとした文字で、ベッドの角度や高さを表示。大型ボタンは操作する内容ごとに色分けされており、メモリーポジション機能には、よく使うポジションを2つ登録できます。ご本人様も介護する方も正しく操作しやすいように配慮されています。



## 介護しやすい高さを設定できる

ベッドを最大64.5cm\*まで高くできるため、身長が高い方も腰に負担がかりにくい姿勢で介護できます。\*ゆからボトム上面までの高さ(マットレスの厚みは含まれません)。\*Xタイプは、脚座を超低床位置に取り付けた場合は、最大58.5cmまで高くできます。1モーターは高さ調節ができません。



## 足先の角度調節機能

膝あげをするときに足先を高くすることができます。足先の角度は2段階に切り替えられます。



## 最低床高15cmの超低床にも対応

楽匠プラスシリーズは、最低床高21cmと低く抑えた設計です。さらにXタイプは、脚座を取り付ける向きを変えることで、最低床高15cmの超低床ベッドに切り替えられます。





もっと、一人ひとりに合わせるために

使いやすさと安心感をカタチに。より心地のよい環境づくりをサポートします。

ご本人様の生活環境や好みに、新しい介護用ベッドがずっと馴染むように。お部屋に合わせやすいカラーバリエーションや、身の回りの小物の収納に配慮した棚ユニットを用意しています。

お部屋に、もうひとつの癒しを。

バイオフィリックデザインの考え方を提案します。



「人は本能的に自然とのつながりを求める」というバイオフィリアの考え方を取り入れたデザインです。自然をイメージさせるものに接することで、幸福感の高まり、ストレスの軽減、活動意欲の向上などの心理的効果が期待できるとして、オフィススペースや商業施設に「バイオフィリックデザイン」を導入する例が増えています。



※TAISコード/価格はP.28をチェック!

- Point 1** 軽量で、触ったときに冷たさを感じさせにくい  
スチール製のベッドサイドレール (KS-161Q) と比べて約20%程度軽量です。また、触ったときに金属的な冷たさや硬さを感じさせにくい材質を用いています。
- Point 2** 清拭しやすく、丸洗いも可能  
耐薬品性・耐水性に優れており、清拭消毒に対応します。サイドレール全体を一体成形しているため、内部に浸水することもなく、丸洗いも可能です。より衛生的に使える仕様で、感染症の予防対策に配慮しています。またサイドレールに部品を使っていないため、部品交換の手間が省けます。
- Point 3** ベッドに置いた物が落下しにくい形状  
ベッドに置いたものが落下しにくいよう、サイドレール下部にガードを設けています。



多機能ボード (モスグリーン)



NEW  
木目ボード (モスグリーン)



スリムボード (モスグリーン)

Hタイプ

	3モーション	2モーション																								
	<table border="1"> <tr><th>ベッド幅</th><th>型式</th><th>商品コード</th></tr> <tr><td>91cm幅</td><td>KQ-A6311</td><td>704362</td></tr> <tr><td>83cm幅</td><td>KQ-A6111</td><td>704339</td></tr> <tr><td>TAISコード</td><td colspan="2">00170-001315</td></tr> </table>	ベッド幅	型式	商品コード	91cm幅	KQ-A6311	704362	83cm幅	KQ-A6111	704339	TAISコード	00170-001315		<table border="1"> <tr><th>ベッド幅</th><th>型式</th><th>商品コード</th></tr> <tr><td>91cm幅</td><td>KQ-A5311</td><td>704316</td></tr> <tr><td>83cm幅</td><td>KQ-A5111</td><td>704293</td></tr> <tr><td>TAISコード</td><td colspan="2">00170-001287</td></tr> </table>	ベッド幅	型式	商品コード	91cm幅	KQ-A5311	704316	83cm幅	KQ-A5111	704293	TAISコード	00170-001287	
ベッド幅	型式	商品コード																								
91cm幅	KQ-A6311	704362																								
83cm幅	KQ-A6111	704339																								
TAISコード	00170-001315																									
ベッド幅	型式	商品コード																								
91cm幅	KQ-A5311	704316																								
83cm幅	KQ-A5111	704293																								
TAISコード	00170-001287																									
	<table border="1"> <tr><td>レンタル価格</td><td>10,000</td><td>円/月</td></tr> <tr><td>(1割)</td><td>1,000</td><td>円/月</td></tr> <tr><td>ご利用負担額</td><td>2,000</td><td>円/月</td></tr> <tr><td>(3割)</td><td>3,000</td><td>円/月</td></tr> </table> <p>非課税</p>	レンタル価格	10,000	円/月	(1割)	1,000	円/月	ご利用負担額	2,000	円/月	(3割)	3,000	円/月	<table border="1"> <tr><td>レンタル価格</td><td>9,000</td><td>円/月</td></tr> <tr><td>(1割)</td><td>900</td><td>円/月</td></tr> <tr><td>ご利用負担額</td><td>1,800</td><td>円/月</td></tr> <tr><td>(3割)</td><td>2,700</td><td>円/月</td></tr> </table> <p>非課税</p>	レンタル価格	9,000	円/月	(1割)	900	円/月	ご利用負担額	1,800	円/月	(3割)	2,700	円/月
レンタル価格	10,000	円/月																								
(1割)	1,000	円/月																								
ご利用負担額	2,000	円/月																								
(3割)	3,000	円/月																								
レンタル価格	9,000	円/月																								
(1割)	900	円/月																								
ご利用負担額	1,800	円/月																								
(3割)	2,700	円/月																								
多機能ボード(モスグリーン)																										
NEW																										
	<table border="1"> <tr><th>ベッド幅</th><th>型式</th><th>商品コード</th></tr> <tr><td>91cm幅</td><td>KQ-A6319</td><td>704552</td></tr> <tr><td>83cm幅</td><td>KQ-A6119</td><td>704551</td></tr> <tr><td>TAISコード</td><td colspan="2">00170-001679</td></tr> </table>	ベッド幅	型式	商品コード	91cm幅	KQ-A6319	704552	83cm幅	KQ-A6119	704551	TAISコード	00170-001679		<table border="1"> <tr><th>ベッド幅</th><th>型式</th><th>商品コード</th></tr> <tr><td>91cm幅</td><td>KQ-A5319</td><td>704550</td></tr> <tr><td>83cm幅</td><td>KQ-A5119</td><td>704549</td></tr> <tr><td>TAISコード</td><td colspan="2">00170-001677</td></tr> </table>	ベッド幅	型式	商品コード	91cm幅	KQ-A5319	704550	83cm幅	KQ-A5119	704549	TAISコード	00170-001677	
ベッド幅	型式	商品コード																								
91cm幅	KQ-A6319	704552																								
83cm幅	KQ-A6119	704551																								
TAISコード	00170-001679																									
ベッド幅	型式	商品コード																								
91cm幅	KQ-A5319	704550																								
83cm幅	KQ-A5119	704549																								
TAISコード	00170-001677																									
	<table border="1"> <tr><td>レンタル価格</td><td>10,000</td><td>円/月</td></tr> <tr><td>(1割)</td><td>1,000</td><td>円/月</td></tr> <tr><td>ご利用負担額</td><td>2,000</td><td>円/月</td></tr> <tr><td>(3割)</td><td>3,000</td><td>円/月</td></tr> </table> <p>非課税</p>	レンタル価格	10,000	円/月	(1割)	1,000	円/月	ご利用負担額	2,000	円/月	(3割)	3,000	円/月	<table border="1"> <tr><td>レンタル価格</td><td>9,000</td><td>円/月</td></tr> <tr><td>(1割)</td><td>900</td><td>円/月</td></tr> <tr><td>ご利用負担額</td><td>1,800</td><td>円/月</td></tr> <tr><td>(3割)</td><td>2,700</td><td>円/月</td></tr> </table> <p>非課税</p>	レンタル価格	9,000	円/月	(1割)	900	円/月	ご利用負担額	1,800	円/月	(3割)	2,700	円/月
レンタル価格	10,000	円/月																								
(1割)	1,000	円/月																								
ご利用負担額	2,000	円/月																								
(3割)	3,000	円/月																								
レンタル価格	9,000	円/月																								
(1割)	900	円/月																								
ご利用負担額	1,800	円/月																								
(3割)	2,700	円/月																								
木目ボード(モスグリーン)																										
	<table border="1"> <tr><th>ベッド幅</th><th>型式</th><th>商品コード</th></tr> <tr><td>91cm幅</td><td>KQ-A6314</td><td>704365</td></tr> <tr><td>83cm幅</td><td>KQ-A6114</td><td>704342</td></tr> <tr><td>TAISコード</td><td colspan="2">00170-001442</td></tr> </table>	ベッド幅	型式	商品コード	91cm幅	KQ-A6314	704365	83cm幅	KQ-A6114	704342	TAISコード	00170-001442		<table border="1"> <tr><th>ベッド幅</th><th>型式</th><th>商品コード</th></tr> <tr><td>91cm幅</td><td>KQ-A5314</td><td>704319</td></tr> <tr><td>83cm幅</td><td>KQ-A5114</td><td>704296</td></tr> <tr><td>TAISコード</td><td colspan="2">00170-001424</td></tr> </table>	ベッド幅	型式	商品コード	91cm幅	KQ-A5314	704319	83cm幅	KQ-A5114	704296	TAISコード	00170-001424	
ベッド幅	型式	商品コード																								
91cm幅	KQ-A6314	704365																								
83cm幅	KQ-A6114	704342																								
TAISコード	00170-001442																									
ベッド幅	型式	商品コード																								
91cm幅	KQ-A5314	704319																								
83cm幅	KQ-A5114	704296																								
TAISコード	00170-001424																									
	<table border="1"> <tr><td>レンタル価格</td><td>10,000</td><td>円/月</td></tr> <tr><td>(1割)</td><td>1,000</td><td>円/月</td></tr> <tr><td>ご利用負担額</td><td>2,000</td><td>円/月</td></tr> <tr><td>(3割)</td><td>3,000</td><td>円/月</td></tr> </table> <p>非課税</p>	レンタル価格	10,000	円/月	(1割)	1,000	円/月	ご利用負担額	2,000	円/月	(3割)	3,000	円/月	<table border="1"> <tr><td>レンタル価格</td><td>9,000</td><td>円/月</td></tr> <tr><td>(1割)</td><td>900</td><td>円/月</td></tr> <tr><td>ご利用負担額</td><td>1,800</td><td>円/月</td></tr> <tr><td>(3割)</td><td>2,700</td><td>円/月</td></tr> </table> <p>非課税</p>	レンタル価格	9,000	円/月	(1割)	900	円/月	ご利用負担額	1,800	円/月	(3割)	2,700	円/月
レンタル価格	10,000	円/月																								
(1割)	1,000	円/月																								
ご利用負担額	2,000	円/月																								
(3割)	3,000	円/月																								
レンタル価格	9,000	円/月																								
(1割)	900	円/月																								
ご利用負担額	1,800	円/月																								
(3割)	2,700	円/月																								
スリムボード(モスグリーン)																										

●共通サイズ表 ※楽匠プラスシリーズは、1台のベッドでレギュラーとミニとのサイズ変更が可能です。

[ ]はミニサイズの寸法です。

多機能ボード

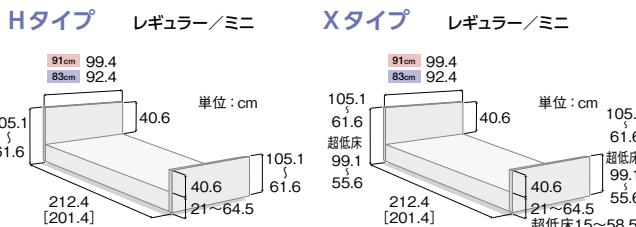

木目ボード

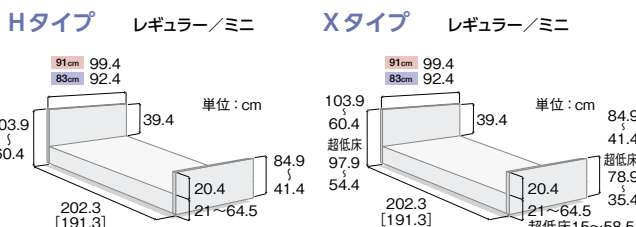

スリムボード

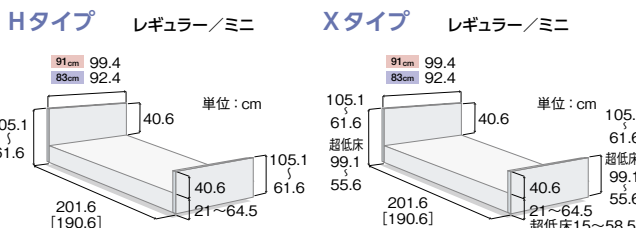

棚付きボードもご用意しております。

※Xタイプにリフト等を使用の際は、ハイトスペーサー (KQ-P90H) とオプション脚座セット (KQ-PA0A) が必要となります。

※介護保険上の利用者負担割合は所得に応じて異なります。

特殊寝台

特殊寝台付属品

床ずれ防止用具

体位変換器

徘徊感知機器

手すり

歩行補助つえ

歩行器

車いす

車いす付属品

スロープ

移動用リフト

鳥居掛鐘装置

購入品(入浴)

購入品(排泄)



Xタイプ

	3モーター 	2モーター 	1モーター (背タイプ) 	1モーター (高さタイプ) 																																																
多機能ボード (ホワイト)	<table border="1"> <tr><th>ベッド幅</th><th>型式</th><th>商品コード</th></tr> <tr><td>91cm幅</td><td>KQ-A3300</td><td>704222</td></tr> <tr><td>83cm幅</td><td>KQ-A3100</td><td>704199</td></tr> <tr><td>TAISコード</td><td colspan="2">00170-001258</td></tr> </table> <p>レンタル価格 <b>9,000</b> 円/月                      (1割) <b>900</b> 円/月                      ご利用負担額 (2割) <b>1,800</b> 円/月                      (3割) <b>2,700</b> 円/月 非課税</p>	ベッド幅	型式	商品コード	91cm幅	KQ-A3300	704222	83cm幅	KQ-A3100	704199	TAISコード	00170-001258		<table border="1"> <tr><th>ベッド幅</th><th>型式</th><th>商品コード</th></tr> <tr><td>91cm幅</td><td>KQ-A2300</td><td>704176</td></tr> <tr><td>83cm幅</td><td>KQ-A2100</td><td>704153</td></tr> <tr><td>TAISコード</td><td colspan="2">00170-001244</td></tr> </table> <p>レンタル価格 <b>7,000</b> 円/月                      (1割) <b>700</b> 円/月                      ご利用負担額 (2割) <b>1,400</b> 円/月                      (3割) <b>2,100</b> 円/月 非課税</p>	ベッド幅	型式	商品コード	91cm幅	KQ-A2300	704176	83cm幅	KQ-A2100	704153	TAISコード	00170-001244		<table border="1"> <tr><th>ベッド幅</th><th>型式</th><th>商品コード</th></tr> <tr><td>91cm幅</td><td>KQ-A1300</td><td>704130</td></tr> <tr><td>83cm幅</td><td>KQ-A1100</td><td>704107</td></tr> <tr><td>TAISコード</td><td colspan="2">00170-001230</td></tr> </table> <p>レンタル価格 <b>6,500</b> 円/月                      (1割) <b>650</b> 円/月                      ご利用負担額 (2割) <b>1,300</b> 円/月                      (3割) <b>1,950</b> 円/月 非課税</p>	ベッド幅	型式	商品コード	91cm幅	KQ-A1300	704130	83cm幅	KQ-A1100	704107	TAISコード	00170-001230		<table border="1"> <tr><th>ベッド幅</th><th>型式</th><th>商品コード</th></tr> <tr><td>91cm幅</td><td>KQ-A0300</td><td>704084</td></tr> <tr><td>83cm幅</td><td>KQ-A0100</td><td>704061</td></tr> <tr><td>TAISコード</td><td colspan="2">00170-001216</td></tr> </table> <p>レンタル価格 <b>6,500</b> 円/月                      (1割) <b>650</b> 円/月                      ご利用負担額 (2割) <b>1,300</b> 円/月                      (3割) <b>1,950</b> 円/月 非課税</p>	ベッド幅	型式	商品コード	91cm幅	KQ-A0300	704084	83cm幅	KQ-A0100	704061	TAISコード	00170-001216	
	ベッド幅	型式	商品コード																																																	
	91cm幅	KQ-A3300	704222																																																	
	83cm幅	KQ-A3100	704199																																																	
TAISコード	00170-001258																																																			
ベッド幅	型式	商品コード																																																		
91cm幅	KQ-A2300	704176																																																		
83cm幅	KQ-A2100	704153																																																		
TAISコード	00170-001244																																																			
ベッド幅	型式	商品コード																																																		
91cm幅	KQ-A1300	704130																																																		
83cm幅	KQ-A1100	704107																																																		
TAISコード	00170-001230																																																			
ベッド幅	型式	商品コード																																																		
91cm幅	KQ-A0300	704084																																																		
83cm幅	KQ-A0100	704061																																																		
TAISコード	00170-001216																																																			
多機能ボード (キャメル)	<table border="1"> <tr><th>ベッド幅</th><th>型式</th><th>商品コード</th></tr> <tr><td>91cm幅</td><td>KQ-A3322</td><td>704232</td></tr> <tr><td>83cm幅</td><td>KQ-A3122</td><td>704209</td></tr> <tr><td>TAISコード</td><td colspan="2">00170-001265</td></tr> </table> <p>レンタル価格 <b>9,000</b> 円/月                      (1割) <b>900</b> 円/月                      ご利用負担額 (2割) <b>1,800</b> 円/月                      (3割) <b>2,700</b> 円/月 非課税</p>	ベッド幅	型式	商品コード	91cm幅	KQ-A3322	704232	83cm幅	KQ-A3122	704209	TAISコード	00170-001265		<table border="1"> <tr><th>ベッド幅</th><th>型式</th><th>商品コード</th></tr> <tr><td>91cm幅</td><td>KQ-A2322</td><td>704186</td></tr> <tr><td>83cm幅</td><td>KQ-A2122</td><td>704163</td></tr> <tr><td>TAISコード</td><td colspan="2">00170-001251</td></tr> </table> <p>レンタル価格 <b>7,000</b> 円/月                      (1割) <b>700</b> 円/月                      ご利用負担額 (2割) <b>1,400</b> 円/月                      (3割) <b>2,100</b> 円/月 非課税</p>	ベッド幅	型式	商品コード	91cm幅	KQ-A2322	704186	83cm幅	KQ-A2122	704163	TAISコード	00170-001251		<table border="1"> <tr><th>ベッド幅</th><th>型式</th><th>商品コード</th></tr> <tr><td>91cm幅</td><td>KQ-A1322</td><td>704140</td></tr> <tr><td>83cm幅</td><td>KQ-A1122</td><td>704117</td></tr> <tr><td>TAISコード</td><td colspan="2">00170-001237</td></tr> </table> <p>レンタル価格 <b>6,500</b> 円/月                      (1割) <b>650</b> 円/月                      ご利用負担額 (2割) <b>1,300</b> 円/月                      (3割) <b>1,950</b> 円/月 非課税</p>	ベッド幅	型式	商品コード	91cm幅	KQ-A1322	704140	83cm幅	KQ-A1122	704117	TAISコード	00170-001237		<table border="1"> <tr><th>ベッド幅</th><th>型式</th><th>商品コード</th></tr> <tr><td>91cm幅</td><td>KQ-A0322</td><td>704094</td></tr> <tr><td>83cm幅</td><td>KQ-A0122</td><td>704071</td></tr> <tr><td>TAISコード</td><td colspan="2">00170-001223</td></tr> </table> <p>レンタル価格 <b>6,500</b> 円/月                      (1割) <b>650</b> 円/月                      ご利用負担額 (2割) <b>1,300</b> 円/月                      (3割) <b>1,950</b> 円/月 非課税</p>	ベッド幅	型式	商品コード	91cm幅	KQ-A0322	704094	83cm幅	KQ-A0122	704071	TAISコード	00170-001223	
	ベッド幅	型式	商品コード																																																	
	91cm幅	KQ-A3322	704232																																																	
	83cm幅	KQ-A3122	704209																																																	
TAISコード	00170-001265																																																			
ベッド幅	型式	商品コード																																																		
91cm幅	KQ-A2322	704186																																																		
83cm幅	KQ-A2122	704163																																																		
TAISコード	00170-001251																																																			
ベッド幅	型式	商品コード																																																		
91cm幅	KQ-A1322	704140																																																		
83cm幅	KQ-A1122	704117																																																		
TAISコード	00170-001237																																																			
ベッド幅	型式	商品コード																																																		
91cm幅	KQ-A0322	704094																																																		
83cm幅	KQ-A0122	704071																																																		
TAISコード	00170-001223																																																			
NEW 木目ボード (ホワイト)	<table border="1"> <tr><th>ベッド幅</th><th>型式</th><th>商品コード</th></tr> <tr><td>91cm幅</td><td>KQ-A3309</td><td>704543</td></tr> <tr><td>83cm幅</td><td>KQ-A3109</td><td>704541</td></tr> <tr><td>TAISコード</td><td colspan="2">00170-001697</td></tr> </table> <p>レンタル価格 <b>9,000</b> 円/月                      (1割) <b>900</b> 円/月                      ご利用負担額 (2割) <b>1,800</b> 円/月                      (3割) <b>2,700</b> 円/月 非課税</p>	ベッド幅	型式	商品コード	91cm幅	KQ-A3309	704543	83cm幅	KQ-A3109	704541	TAISコード	00170-001697		<table border="1"> <tr><th>ベッド幅</th><th>型式</th><th>商品コード</th></tr> <tr><td>91cm幅</td><td>KQ-A2309</td><td>704539</td></tr> <tr><td>83cm幅</td><td>KQ-A2109</td><td>704537</td></tr> <tr><td>TAISコード</td><td colspan="2">00170-001696</td></tr> </table> <p>レンタル価格 <b>7,000</b> 円/月                      (1割) <b>700</b> 円/月                      ご利用負担額 (2割) <b>1,400</b> 円/月                      (3割) <b>2,100</b> 円/月 非課税</p>	ベッド幅	型式	商品コード	91cm幅	KQ-A2309	704539	83cm幅	KQ-A2109	704537	TAISコード	00170-001696		<table border="1"> <tr><th>ベッド幅</th><th>型式</th><th>商品コード</th></tr> <tr><td>91cm幅</td><td>KQ-A1309</td><td>704535</td></tr> <tr><td>83cm幅</td><td>KQ-A1109</td><td>704533</td></tr> <tr><td>TAISコード</td><td colspan="2">00170-001695</td></tr> </table> <p>レンタル価格 <b>6,500</b> 円/月                      (1割) <b>650</b> 円/月                      ご利用負担額 (2割) <b>1,300</b> 円/月                      (3割) <b>1,950</b> 円/月 非課税</p>	ベッド幅	型式	商品コード	91cm幅	KQ-A1309	704535	83cm幅	KQ-A1109	704533	TAISコード	00170-001695		<table border="1"> <tr><th>ベッド幅</th><th>型式</th><th>商品コード</th></tr> <tr><td>91cm幅</td><td>KQ-A0309</td><td>704531</td></tr> <tr><td>83cm幅</td><td>KQ-A0109</td><td>704529</td></tr> <tr><td>TAISコード</td><td colspan="2">00170-001694</td></tr> </table> <p>レンタル価格 <b>6,500</b> 円/月                      (1割) <b>650</b> 円/月                      ご利用負担額 (2割) <b>1,300</b> 円/月                      (3割) <b>1,950</b> 円/月 非課税</p>	ベッド幅	型式	商品コード	91cm幅	KQ-A0309	704531	83cm幅	KQ-A0109	704529	TAISコード	00170-001694	
	ベッド幅	型式	商品コード																																																	
	91cm幅	KQ-A3309	704543																																																	
	83cm幅	KQ-A3109	704541																																																	
TAISコード	00170-001697																																																			
ベッド幅	型式	商品コード																																																		
91cm幅	KQ-A2309	704539																																																		
83cm幅	KQ-A2109	704537																																																		
TAISコード	00170-001696																																																			
ベッド幅	型式	商品コード																																																		
91cm幅	KQ-A1309	704535																																																		
83cm幅	KQ-A1109	704533																																																		
TAISコード	00170-001695																																																			
ベッド幅	型式	商品コード																																																		
91cm幅	KQ-A0309	704531																																																		
83cm幅	KQ-A0109	704529																																																		
TAISコード	00170-001694																																																			
NEW 木目ボード (キャメル)	<table border="1"> <tr><th>ベッド幅</th><th>型式</th><th>商品コード</th></tr> <tr><td>91cm幅</td><td>KQ-A3329</td><td>704544</td></tr> <tr><td>83cm幅</td><td>KQ-A3129</td><td>704542</td></tr> <tr><td>TAISコード</td><td colspan="2">00170-001708</td></tr> </table> <p>レンタル価格 <b>9,000</b> 円/月                      (1割) <b>900</b> 円/月                      ご利用負担額 (2割) <b>1,800</b> 円/月                      (3割) <b>2,700</b> 円/月 非課税</p>	ベッド幅	型式	商品コード	91cm幅	KQ-A3329	704544	83cm幅	KQ-A3129	704542	TAISコード	00170-001708		<table border="1"> <tr><th>ベッド幅</th><th>型式</th><th>商品コード</th></tr> <tr><td>91cm幅</td><td>KQ-A2329</td><td>704540</td></tr> <tr><td>83cm幅</td><td>KQ-A2129</td><td>704538</td></tr> <tr><td>TAISコード</td><td colspan="2">00170-001707</td></tr> </table> <p>レンタル価格 <b>7,000</b> 円/月                      (1割) <b>700</b> 円/月                      ご利用負担額 (2割) <b>1,400</b> 円/月                      (3割) <b>2,100</b> 円/月 非課税</p>	ベッド幅	型式	商品コード	91cm幅	KQ-A2329	704540	83cm幅	KQ-A2129	704538	TAISコード	00170-001707		<table border="1"> <tr><th>ベッド幅</th><th>型式</th><th>商品コード</th></tr> <tr><td>91cm幅</td><td>KQ-A1329</td><td>704536</td></tr> <tr><td>83cm幅</td><td>KQ-A1129</td><td>704534</td></tr> <tr><td>TAISコード</td><td colspan="2">00170-001706</td></tr> </table> <p>レンタル価格 <b>6,500</b> 円/月                      (1割) <b>650</b> 円/月                      ご利用負担額 (2割) <b>1,300</b> 円/月                      (3割) <b>1,950</b> 円/月 非課税</p>	ベッド幅	型式	商品コード	91cm幅	KQ-A1329	704536	83cm幅	KQ-A1129	704534	TAISコード	00170-001706		<table border="1"> <tr><th>ベッド幅</th><th>型式</th><th>商品コード</th></tr> <tr><td>91cm幅</td><td>KQ-A0329</td><td>704532</td></tr> <tr><td>83cm幅</td><td>KQ-A0129</td><td>704530</td></tr> <tr><td>TAISコード</td><td colspan="2">00170-001705</td></tr> </table> <p>レンタル価格 <b>6,500</b> 円/月                      (1割) <b>650</b> 円/月                      ご利用負担額 (2割) <b>1,300</b> 円/月                      (3割) <b>1,950</b> 円/月 非課税</p>	ベッド幅	型式	商品コード	91cm幅	KQ-A0329	704532	83cm幅	KQ-A0129	704530	TAISコード	00170-001705	
	ベッド幅	型式	商品コード																																																	
	91cm幅	KQ-A3329	704544																																																	
	83cm幅	KQ-A3129	704542																																																	
TAISコード	00170-001708																																																			
ベッド幅	型式	商品コード																																																		
91cm幅	KQ-A2329	704540																																																		
83cm幅	KQ-A2129	704538																																																		
TAISコード	00170-001707																																																			
ベッド幅	型式	商品コード																																																		
91cm幅	KQ-A1329	704536																																																		
83cm幅	KQ-A1129	704534																																																		
TAISコード	00170-001706																																																			
ベッド幅	型式	商品コード																																																		
91cm幅	KQ-A0329	704532																																																		
83cm幅	KQ-A0129	704530																																																		
TAISコード	00170-001705																																																			
スリムボード (キャメル)	<table border="1"> <tr><th>ベッド幅</th><th>型式</th><th>商品コード</th></tr> <tr><td>91cm幅</td><td>KQ-A3325</td><td>704235</td></tr> <tr><td>83cm幅</td><td>KQ-A3125</td><td>704212</td></tr> <tr><td>TAISコード</td><td colspan="2">00170-001410</td></tr> </table> <p>レンタル価格 <b>9,000</b> 円/月                      (1割) <b>900</b> 円/月                      ご利用負担額 (2割) <b>1,800</b> 円/月                      (3割) <b>2,700</b> 円/月 非課税</p>	ベッド幅	型式	商品コード	91cm幅	KQ-A3325	704235	83cm幅	KQ-A3125	704212	TAISコード	00170-001410		<table border="1"> <tr><th>ベッド幅</th><th>型式</th><th>商品コード</th></tr> <tr><td>91cm幅</td><td>KQ-A2325</td><td>704189</td></tr> <tr><td>83cm幅</td><td>KQ-A2125</td><td>704166</td></tr> <tr><td>TAISコード</td><td colspan="2">00170-001401</td></tr> </table> <p>レンタル価格 <b>7,000</b> 円/月                      (1割) <b>700</b> 円/月                      ご利用負担額 (2割) <b>1,400</b> 円/月                      (3割) <b>2,100</b> 円/月 非課税</p>	ベッド幅	型式	商品コード	91cm幅	KQ-A2325	704189	83cm幅	KQ-A2125	704166	TAISコード	00170-001401		<table border="1"> <tr><th>ベッド幅</th><th>型式</th><th>商品コード</th></tr> <tr><td>91cm幅</td><td>KQ-A1325</td><td>704143</td></tr> <tr><td>83cm幅</td><td>KQ-A1125</td><td>704120</td></tr> <tr><td>TAISコード</td><td colspan="2">00170-001392</td></tr> </table> <p>レンタル価格 <b>6,500</b> 円/月                      (1割) <b>650</b> 円/月                      ご利用負担額 (2割) <b>1,300</b> 円/月                      (3割) <b>1,950</b> 円/月 非課税</p>	ベッド幅	型式	商品コード	91cm幅	KQ-A1325	704143	83cm幅	KQ-A1125	704120	TAISコード	00170-001392		<table border="1"> <tr><th>ベッド幅</th><th>型式</th><th>商品コード</th></tr> <tr><td>91cm幅</td><td>KQ-A0325</td><td>704097</td></tr> <tr><td>83cm幅</td><td>KQ-A0125</td><td>704074</td></tr> <tr><td>TAISコード</td><td colspan="2">00170-001383</td></tr> </table> <p>レンタル価格 <b>6,500</b> 円/月                      (1割) <b>650</b> 円/月                      ご利用負担額 (2割) <b>1,300</b> 円/月                      (3割) <b>1,950</b> 円/月 非課税</p>	ベッド幅	型式	商品コード	91cm幅	KQ-A0325	704097	83cm幅	KQ-A0125	704074	TAISコード	00170-001383	
	ベッド幅	型式	商品コード																																																	
	91cm幅	KQ-A3325	704235																																																	
	83cm幅	KQ-A3125	704212																																																	
TAISコード	00170-001410																																																			
ベッド幅	型式	商品コード																																																		
91cm幅	KQ-A2325	704189																																																		
83cm幅	KQ-A2125	704166																																																		
TAISコード	00170-001401																																																			
ベッド幅	型式	商品コード																																																		
91cm幅	KQ-A1325	704143																																																		
83cm幅	KQ-A1125	704120																																																		
TAISコード	00170-001392																																																			
ベッド幅	型式	商品コード																																																		
91cm幅	KQ-A0325	704097																																																		
83cm幅	KQ-A0125	704074																																																		
TAISコード	00170-001383																																																			

棚付きボードもご用意しております。

保険対応外商品

楽匠プラス 呼出受信機

パラマウントベッド

型式	商品コード
KQ-PA0J	714140

●サイズ:全高10.5×全幅6×奥行1.8cm  
 ●重量:100g

レンタル価格

1,000 円/月



スマートフォンを持っていない方でも、  
 楽匠プラスの家庭内呼び出し機能を使えます

楽匠  
 プラス  
 専用

手元スイッチからの呼び出しを通知  
 楽匠プラス専用のコンパクトな受信機



呼出受信機は無線 (Bluetooth) で楽匠プラスの手元スイッチと通信できます。  
 手元スイッチの呼び出しボタンを押すと、無線が届く範囲にあるベッドに登録された呼出  
 受信機に通知できます。面倒な配線が不要なコードレスタイプです。

※ベッド1台に対して呼出受信機は3台まで登録できます。呼出受信機で通知を受信するには呼出受信  
 機の電源を入れておく必要があります。

※ベッドからの家庭内呼び出し機能は、緊急時の使用を目的としたものではありません。

ホルダー付IVポール

パラマウントベッド

型式	TAISコード
KC-56P70	00170-000844

※IVポール+IVポールホルダー

楽匠Z  
 シリーズ  
 専用

IVポール

型式	商品コード	TAISコード
KC-56	718140	00170-000078

IVポールホルダー

型式	商品コード	TAISコード
KQ-P70V	718155	00170-000843

レンタル価格

366 円/月



IVポール

パラマウントベッド

型式	商品コード	TAISコード
KC-56	718140	00170-000078

レンタル価格

366 円/月



IVポールホルダー

パラマウントベッド

型式	商品コード	TAISコード
KQ-P90V	718150	00170-000686

レンタル価格

520 円/月



Q-AURA  
 専用

IVスタンド

パラマウントベッド

型式	商品コード
KC-518	718165

レンタル価格

1,240 円/月

KC-508もご用意しております。



IVポールホルダー

パラマウントベッド

型式	商品コード	TAISコード
KQ-PA0V	714130	00170-001343

レンタル価格

570 円/月

楽匠  
 プラス  
 専用

楽匠プラスシリーズ オプション

キャスター

パラマウントベッド

型式	商品コード	TAISコード
KQ-P70C	714065	00170-000794

ベッドの高さが約3cm高くなります。

※Hタイプ用

JIS 認証取得

レンタル価格	520 円/月
(1割)	52 円/月
ご利用負担額	104 円/月
(2割)	104 円/月
(3割)	156 円/月



キャスター

パラマウントベッド

型式	商品コード	TAISコード
KQ-P90C	714055	00170-000560

ベッドの高さは変わりません。

※Xタイプ用

JIS 認証取得

レンタル価格	520 円/月
(1割)	52 円/月
ご利用負担額	104 円/月
(2割)	104 円/月
(3割)	156 円/月

延長フレーム

パラマウントベッド

ベッド幅	型式	商品コード	TAISコード
91cm幅	KQ-PA2L	714125	00170-001345
83cm幅	KQ-PA0L	714120	00170-001344

JIS 認証取得

※延長マットレスは、  
 P.23をご覧ください。

レンタル価格	940 円/月
(1割)	94 円/月
ご利用負担額	188 円/月
(2割)	188 円/月
(3割)	282 円/月

※ JIS 認証取得 のマークのある製品は、楽匠プラスシリーズとの組み合わせにおいてJIS認証を取得しております。

※Xタイプにリフト等を使用の際は、ハイトスペーサー (KQ-P90H) とオプション脚座セット (KQ-PA0A) が必要となります。

※介護保険上の利用者負担割合は所得に応じて異なります。

オプション脚座セット (KQ-PA0A)、  
 スマートハンドル (KQ-P70S) もご用意しております。

as human, for human  
PARAMOUNT BED

クオラ ONE



JIS T 9254  
JIS  
JQA JQ0308178

JIS 産業標準化法に基づきJISマーク表示制度において次の登録認証機関が規格適合したことを認証した商品  
(認証機関名) JQA 一般財団法人 日本品質保証機構

クオラ ONE なら、さまざまな用途やお部屋にフィットします。



**樹脂製ボード [収納付き]**  
両端にグリップを設けた軽量タイプ。  
便利な収納も付いています。



**木製ボード [スクエア]**  
美しい木目とシンプルな形状が、  
さまざまなインテリアにマッチします。



**木製ボード [グリップ]**  
壁ぎわに寄せて設置しやすいように、  
グリップを片側に付けています。

ヘッドボードとフットボード  
を入れ替えることで、グリップ  
の左右が変わります。  
壁付けの向きに合わせて取り  
付けてください。

お使いになる方の体格やお部屋に合わせてサイズを変えられます。

※91cm幅用のボードと83cm幅用のボードではサイズが異なります。  
必ずベッド本体で設定した幅に合わせたボードを取り付けてください。

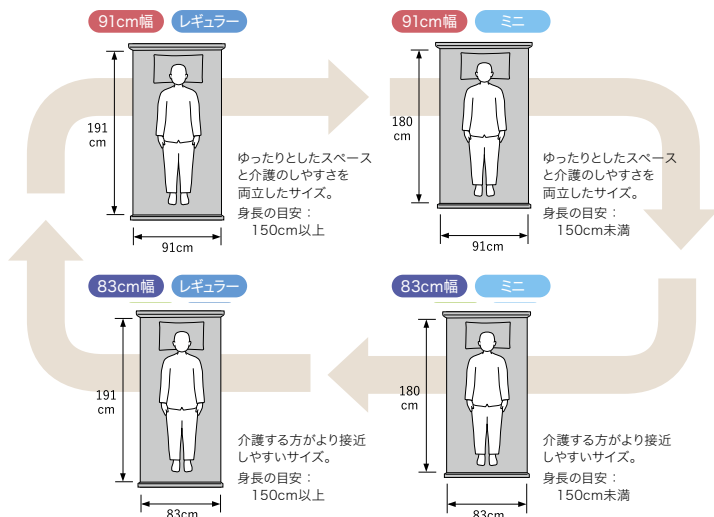

長さの調節

レギュラー  
ミニ

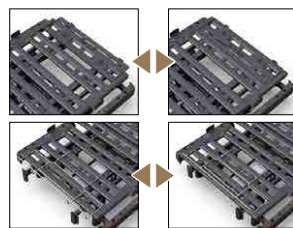

**頭側 (背ボトム上部)**  
取り外して向きを変えること  
で長さを変えられます。

**足側 (マットレス止め・大)**  
サイズに合った位置に取り  
付けます。

幅の調節

91cm幅  
83cm幅

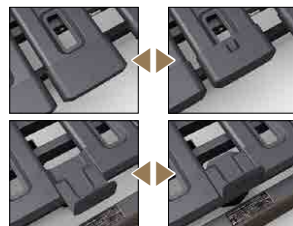

**ボトムエッジ**  
取り外して裏返すことで幅を  
変えられます。

**マットレス止め (小)**  
サイズに合った位置に取り  
付けます。

格納式オプション受け

オプション製品を使用しないときにはオプション受けをボトムの下に格納できます。オプション受けを格納するとベッドの側面に出っ張りが無くなるので、足が降りやすくなったり、車いすをより近づけやすくなったりします。また、より壁に寄せてベッドを設置することができます。

クオラONEシリーズ オプション

キャスター

パラマウントベッド

型式	商品コード	TAISコード
KQ-PB3C(3M, 2M, 1M高用)	714142	00170-001516
KQ-PB1C(1M背用)	714141	00170-001517

KQ-PB1Cを取り付けるとベッドの高さが6cm高くなります。  
※KQ-PB3Cを取り付けてもベッドの高さは変わりません。

JIS 認証取得

レンタル価格	520 円/月
(1割)	52 円/月
ご利用負担額 (2割)	104 円/月
(3割)	156 円/月



ハイトスペーサー

パラマウントベッド

型式	商品コード	TAISコード
KQ-PB1H(1M背用)	714143	00170-001518

ゆかからボトム上面の高さは32・36・40cmの3段階に調整  
できます。

JIS 認証取得

レンタル価格	0 円/月
(1割)	0 円/月
ご利用負担額 (2割)	0 円/月
(3割)	0 円/月



延長フレーム

パラマウントベッド

ベッド幅	型式	商品コード	TAISコード
91cm幅	KQ-PB62L	714145	00170-001520
83cm幅	KQ-PB60L	714144	00170-001519

※延長マットレスは、P.23をご覧ください。

JIS 認証取得

レンタル価格	940 円/月
(1割)	94 円/月
ご利用負担額 (2割)	188 円/月
(3割)	282 円/月



※ JIS 認証取得 のマークのある製品は、クオラONEシリーズとの組み合わせにおいてJIS認証を取得しております。

※介護保険上の利用者負担割合は所得に応じて異なります。



	樹脂製ボード	木製ボード [スクエア]	木製ボード [グリッパ]																											
<b>3モーター</b> 	<table border="1"> <thead> <tr><th>ベッド幅</th><th>型式</th><th>商品コード</th></tr> </thead> <tbody> <tr><td>91cm幅</td><td>KQ-B6321</td><td>704480</td></tr> <tr><td>83cm幅</td><td>KQ-B6301</td><td>704483</td></tr> </tbody> </table> <p>TAISコード 00170-001521</p> <p>レンタル価格 <b>7,000</b> 円/月                      (1割) <b>700</b> 円/月                      ご利用負担額 (2割) <b>1,400</b> 円/月                      (3割) <b>2,100</b> 円/月 非課税</p>	ベッド幅	型式	商品コード	91cm幅	KQ-B6321	704480	83cm幅	KQ-B6301	704483	<table border="1"> <thead> <tr><th>ベッド幅</th><th>型式</th><th>商品コード</th></tr> </thead> <tbody> <tr><td>91cm幅</td><td>KQ-B6327</td><td>704482</td></tr> <tr><td>83cm幅</td><td>KQ-B6307</td><td>704485</td></tr> </tbody> </table> <p>TAISコード 00170-001523</p> <p>レンタル価格 <b>7,000</b> 円/月                      (1割) <b>700</b> 円/月                      ご利用負担額 (2割) <b>1,400</b> 円/月                      (3割) <b>2,100</b> 円/月 非課税</p>	ベッド幅	型式	商品コード	91cm幅	KQ-B6327	704482	83cm幅	KQ-B6307	704485	<table border="1"> <thead> <tr><th>ベッド幅</th><th>型式</th><th>商品コード</th></tr> </thead> <tbody> <tr><td>91cm幅</td><td>KQ-B6326</td><td>704481</td></tr> <tr><td>83cm幅</td><td>KQ-B6306</td><td>704484</td></tr> </tbody> </table> <p>TAISコード 00170-001522</p> <p>レンタル価格 <b>7,000</b> 円/月                      (1割) <b>700</b> 円/月                      ご利用負担額 (2割) <b>1,400</b> 円/月                      (3割) <b>2,100</b> 円/月 非課税</p>	ベッド幅	型式	商品コード	91cm幅	KQ-B6326	704481	83cm幅	KQ-B6306	704484
	ベッド幅	型式	商品コード																											
	91cm幅	KQ-B6321	704480																											
	83cm幅	KQ-B6301	704483																											
ベッド幅	型式	商品コード																												
91cm幅	KQ-B6327	704482																												
83cm幅	KQ-B6307	704485																												
ベッド幅	型式	商品コード																												
91cm幅	KQ-B6326	704481																												
83cm幅	KQ-B6306	704484																												
<b>2モーター</b> 	<table border="1"> <thead> <tr><th>ベッド幅</th><th>型式</th><th>商品コード</th></tr> </thead> <tbody> <tr><td>91cm幅</td><td>KQ-B6221</td><td>704486</td></tr> <tr><td>83cm幅</td><td>KQ-B6201</td><td>704489</td></tr> </tbody> </table> <p>TAISコード 00170-001524</p> <p>レンタル価格 <b>5,500</b> 円/月                      (1割) <b>550</b> 円/月                      ご利用負担額 (2割) <b>1,100</b> 円/月                      (3割) <b>1,650</b> 円/月 非課税</p>	ベッド幅	型式	商品コード	91cm幅	KQ-B6221	704486	83cm幅	KQ-B6201	704489	<table border="1"> <thead> <tr><th>ベッド幅</th><th>型式</th><th>商品コード</th></tr> </thead> <tbody> <tr><td>91cm幅</td><td>KQ-B6227</td><td>704488</td></tr> <tr><td>83cm幅</td><td>KQ-B6207</td><td>704491</td></tr> </tbody> </table> <p>TAISコード 00170-001526</p> <p>レンタル価格 <b>5,500</b> 円/月                      (1割) <b>550</b> 円/月                      ご利用負担額 (2割) <b>1,100</b> 円/月                      (3割) <b>1,650</b> 円/月 非課税</p>	ベッド幅	型式	商品コード	91cm幅	KQ-B6227	704488	83cm幅	KQ-B6207	704491	<table border="1"> <thead> <tr><th>ベッド幅</th><th>型式</th><th>商品コード</th></tr> </thead> <tbody> <tr><td>91cm幅</td><td>KQ-B6226</td><td>704487</td></tr> <tr><td>83cm幅</td><td>KQ-B6206</td><td>704490</td></tr> </tbody> </table> <p>TAISコード 00170-001525</p> <p>レンタル価格 <b>5,500</b> 円/月                      (1割) <b>550</b> 円/月                      ご利用負担額 (2割) <b>1,100</b> 円/月                      (3割) <b>1,650</b> 円/月 非課税</p>	ベッド幅	型式	商品コード	91cm幅	KQ-B6226	704487	83cm幅	KQ-B6206	704490
	ベッド幅	型式	商品コード																											
	91cm幅	KQ-B6221	704486																											
	83cm幅	KQ-B6201	704489																											
ベッド幅	型式	商品コード																												
91cm幅	KQ-B6227	704488																												
83cm幅	KQ-B6207	704491																												
ベッド幅	型式	商品コード																												
91cm幅	KQ-B6226	704487																												
83cm幅	KQ-B6206	704490																												
<b>1モーター (背タイプ)</b> 	<table border="1"> <thead> <tr><th>ベッド幅</th><th>型式</th><th>商品コード</th></tr> </thead> <tbody> <tr><td>91cm幅</td><td>KQ-B6121</td><td>704492</td></tr> <tr><td>83cm幅</td><td>KQ-B6101</td><td>704495</td></tr> </tbody> </table> <p>TAISコード 00170-001527</p> <p>レンタル価格 <b>5,500</b> 円/月                      (1割) <b>550</b> 円/月                      ご利用負担額 (2割) <b>1,100</b> 円/月                      (3割) <b>1,650</b> 円/月 非課税</p>	ベッド幅	型式	商品コード	91cm幅	KQ-B6121	704492	83cm幅	KQ-B6101	704495	<table border="1"> <thead> <tr><th>ベッド幅</th><th>型式</th><th>商品コード</th></tr> </thead> <tbody> <tr><td>91cm幅</td><td>KQ-B6127</td><td>704494</td></tr> <tr><td>83cm幅</td><td>KQ-B6107</td><td>704497</td></tr> </tbody> </table> <p>TAISコード 00170-001529</p> <p>レンタル価格 <b>5,500</b> 円/月                      (1割) <b>550</b> 円/月                      ご利用負担額 (2割) <b>1,100</b> 円/月                      (3割) <b>1,650</b> 円/月 非課税</p>	ベッド幅	型式	商品コード	91cm幅	KQ-B6127	704494	83cm幅	KQ-B6107	704497	<table border="1"> <thead> <tr><th>ベッド幅</th><th>型式</th><th>商品コード</th></tr> </thead> <tbody> <tr><td>91cm幅</td><td>KQ-B6126</td><td>704493</td></tr> <tr><td>83cm幅</td><td>KQ-B6106</td><td>704496</td></tr> </tbody> </table> <p>TAISコード 00170-001528</p> <p>レンタル価格 <b>5,500</b> 円/月                      (1割) <b>550</b> 円/月                      ご利用負担額 (2割) <b>1,100</b> 円/月                      (3割) <b>1,650</b> 円/月 非課税</p>	ベッド幅	型式	商品コード	91cm幅	KQ-B6126	704493	83cm幅	KQ-B6106	704496
	ベッド幅	型式	商品コード																											
	91cm幅	KQ-B6121	704492																											
	83cm幅	KQ-B6101	704495																											
ベッド幅	型式	商品コード																												
91cm幅	KQ-B6127	704494																												
83cm幅	KQ-B6107	704497																												
ベッド幅	型式	商品コード																												
91cm幅	KQ-B6126	704493																												
83cm幅	KQ-B6106	704496																												
<b>1モーター (高さタイプ)</b> 	<table border="1"> <thead> <tr><th>ベッド幅</th><th>型式</th><th>商品コード</th></tr> </thead> <tbody> <tr><td>91cm幅</td><td>KQ-B6021</td><td>704498</td></tr> <tr><td>83cm幅</td><td>KQ-B6001</td><td>704501</td></tr> </tbody> </table> <p>TAISコード 00170-001530</p> <p>レンタル価格 <b>5,500</b> 円/月                      (1割) <b>550</b> 円/月                      ご利用負担額 (2割) <b>1,100</b> 円/月                      (3割) <b>1,650</b> 円/月</p>	ベッド幅	型式	商品コード	91cm幅	KQ-B6021	704498	83cm幅	KQ-B6001	704501	<table border="1"> <thead> <tr><th>ベッド幅</th><th>型式</th><th>商品コード</th></tr> </thead> <tbody> <tr><td>91cm幅</td><td>KQ-B6027</td><td>704500</td></tr> <tr><td>83cm幅</td><td>KQ-B6007</td><td>704503</td></tr> </tbody> </table> <p>TAISコード 00170-001532</p> <p>レンタル価格 <b>5,500</b> 円/月                      (1割) <b>550</b> 円/月                      ご利用負担額 (2割) <b>1,100</b> 円/月                      (3割) <b>1,650</b> 円/月</p>	ベッド幅	型式	商品コード	91cm幅	KQ-B6027	704500	83cm幅	KQ-B6007	704503	<table border="1"> <thead> <tr><th>ベッド幅</th><th>型式</th><th>商品コード</th></tr> </thead> <tbody> <tr><td>91cm幅</td><td>KQ-B6026</td><td>704499</td></tr> <tr><td>83cm幅</td><td>KQ-B6006</td><td>704502</td></tr> </tbody> </table> <p>TAISコード 00170-001531</p> <p>レンタル価格 <b>5,500</b> 円/月                      (1割) <b>550</b> 円/月                      ご利用負担額 (2割) <b>1,100</b> 円/月                      (3割) <b>1,650</b> 円/月</p>	ベッド幅	型式	商品コード	91cm幅	KQ-B6026	704499	83cm幅	KQ-B6006	704502
	ベッド幅	型式	商品コード																											
	91cm幅	KQ-B6021	704498																											
	83cm幅	KQ-B6001	704501																											
ベッド幅	型式	商品コード																												
91cm幅	KQ-B6027	704500																												
83cm幅	KQ-B6007	704503																												
ベッド幅	型式	商品コード																												
91cm幅	KQ-B6026	704499																												
83cm幅	KQ-B6006	704502																												

● 共通サイズ表

※クオラ ONE シリーズは、1台のベッドでレギュラーとミニとのサイズ変更が可能です。

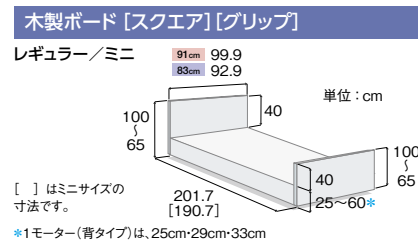
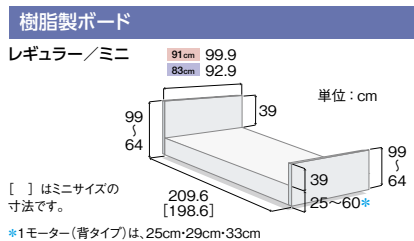

※介護保険上の利用者負担割合は所得に応じて異なります。

特殊寝台

特殊寝台付属品

床ずれ防止用具

体位変換器

徘徊感知機器

手すり

歩行補助つえ

歩行器

車いす

車いす付属品

スロープ

移動用リフト

鳥島排煙装置

購入品(入浴)

購入品(排泄)

購入品(入浴)

購入品(排泄)

購入品(入浴)

購入品(排泄)

JIS T 9254



ベッドが変わる。毎日の暮らしが変わる。

レントシリーズは、適合するサイドレールおよびベッド用グリップとの組み合わせにおいて JIS 規格 (JIS T9254) の認証を取得しています。



### POINT 1

#### 低床 22cm+垂直昇降方式で安心

最低床高は 22cm\*、小柄な方でもかかかとがしっかりとゆかにつくように設定しています。高さ調節機構は垂直昇降方式です。ベッドがスイングしながら昇降する方式と異なり、ご利用者がベッドに腰かけた状態であげ下げしても姿勢を保ちやすい方式です。

\* ゆかからボトム上面までの高さです (マットレスの厚さは含みません)。1 モーター (背タイプ) は高さ調節ができません。



最高床高  
62cm  
最低床高  
22cm

### POINT 2

#### 省スペース化を実現

##### ご家庭での使いやすさに配慮しています

ご家庭で使いやすいように、ボードの厚さを薄くし、さらに、余分なスペースが要らない垂直昇降方式を採用することで省スペース化を実現しました\*。

\* スイング昇降方式の Q-AURA (クオラ) シリーズ (レギュラー) よりも長さ方向で約 13cm 短くなりました。

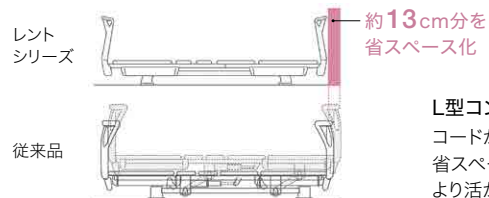

L型コンセントコードが出っ張らず、省スペースをより活かします。

### POINT 3

オプション脚座セットで、床高 15cm\* の超低床ベッドに別売のオプション脚座セットに付け替えることで、最低床高が 15cm\* の超低床ベッドに変えることができます。ベッドから転落する心配のある方におすすめです。

\* ゆかからボトム上面までの高さです (マットレスの厚さは含みません)。最高床高は 55cm になります。



### POINT 4

#### ベッドの動きが目に見えるから安心、「表示パネル付き手元スイッチ」

手になじみやすい大きさと形状の手元スイッチです。「メモリー」のボタン\* (1)(2) にひとつずつ、よく使うポジションやお好みのポジションを登録できます。

\* 1 モーターを除く。



## レントシリーズ オプション

### キャスター

パラマウントベッド

型式	商品コード	TAISコード
KQ-P68C	714115	00170-001031

ベッドの高さが5cm低くなります。

JIS 認証取得

レンタル価格	520 円/月
(1割)	52 円/月
ご利用負担額	104 円/月
(3割)	156 円/月



### 延長フレーム

パラマウントベッド

ベッド幅	型式	商品コード	TAISコード
91cm幅	KQ-P78L	709235	00170-000936
83cm幅	KQ-P68L	709240	00170-001032

JIS 認証取得

\* 延長マットレスは、P.23をご覧ください。

レンタル価格	940 円/月
(1割)	94 円/月
ご利用負担額	188 円/月
(3割)	282 円/月



### オプション脚座セット (低床) パラマウントベッド

型式	商品コード	TAISコード
KQ-P68A	714110	00170-001030

ベッドの高さが7cm低くなります。

JIS 認証取得

レンタル価格	0 円/月
(1割)	0 円/月
ご利用負担額	0 円/月
(3割)	0 円/月



\* JIS 認証取得 のマークのある製品は、レントシリーズとの組み合わせにおいて JIS 認証を取得しております。



(レギュラーサイズ・ミニサイズ)

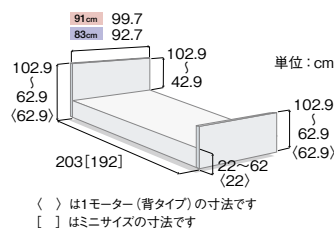

	ソフトピンク	ミントグリーン	サンドホワイト																																													
3モーター	<table border="1"> <thead> <tr> <th>ベッド幅</th> <th>型式</th> <th>商品コード</th> </tr> </thead> <tbody> <tr> <td>91cm幅</td> <td>KQ-68331</td> <td>702370</td> </tr> <tr> <td>83cm幅</td> <td>KQ-68311</td> <td>702380</td> </tr> <tr> <td>91cm幅 mini</td> <td>KQ-68321</td> <td>702375</td> </tr> <tr> <td>83cm幅 mini</td> <td>KQ-68301</td> <td>702385</td> </tr> </tbody> </table> <p>TAISコード 00170-001018</p> <p>レンタル価格 9,000 円/月                      (1割) 900 円/月                      ご利用負担額 (2割) 1,800 円/月                      (3割) 2,700 円/月 非課税</p>	ベッド幅	型式	商品コード	91cm幅	KQ-68331	702370	83cm幅	KQ-68311	702380	91cm幅 mini	KQ-68321	702375	83cm幅 mini	KQ-68301	702385	<table border="1"> <thead> <tr> <th>ベッド幅</th> <th>型式</th> <th>商品コード</th> </tr> </thead> <tbody> <tr> <td>91cm幅</td> <td>KQ-68332</td> <td>702450</td> </tr> <tr> <td>83cm幅</td> <td>KQ-68312</td> <td>702460</td> </tr> <tr> <td>91cm幅 mini</td> <td>KQ-68322</td> <td>702455</td> </tr> <tr> <td>83cm幅 mini</td> <td>KQ-68302</td> <td>702465</td> </tr> </tbody> </table> <p>TAISコード 00170-001019</p> <p>レンタル価格 9,000 円/月                      (1割) 900 円/月                      ご利用負担額 (2割) 1,800 円/月                      (3割) 2,700 円/月 非課税</p>	ベッド幅	型式	商品コード	91cm幅	KQ-68332	702450	83cm幅	KQ-68312	702460	91cm幅 mini	KQ-68322	702455	83cm幅 mini	KQ-68302	702465	<table border="1"> <thead> <tr> <th>ベッド幅</th> <th>型式</th> <th>商品コード</th> </tr> </thead> <tbody> <tr> <td>91cm幅</td> <td>KQ-68333</td> <td>702530</td> </tr> <tr> <td>83cm幅</td> <td>KQ-68313</td> <td>702540</td> </tr> <tr> <td>91cm幅 mini</td> <td>KQ-68323</td> <td>702535</td> </tr> <tr> <td>83cm幅 mini</td> <td>KQ-68303</td> <td>702545</td> </tr> </tbody> </table> <p>TAISコード 00170-001020</p> <p>レンタル価格 9,000 円/月                      (1割) 900 円/月                      ご利用負担額 (2割) 1,800 円/月                      (3割) 2,700 円/月 非課税</p>	ベッド幅	型式	商品コード	91cm幅	KQ-68333	702530	83cm幅	KQ-68313	702540	91cm幅 mini	KQ-68323	702535	83cm幅 mini	KQ-68303	702545
	ベッド幅	型式	商品コード																																													
	91cm幅	KQ-68331	702370																																													
	83cm幅	KQ-68311	702380																																													
91cm幅 mini	KQ-68321	702375																																														
83cm幅 mini	KQ-68301	702385																																														
ベッド幅	型式	商品コード																																														
91cm幅	KQ-68332	702450																																														
83cm幅	KQ-68312	702460																																														
91cm幅 mini	KQ-68322	702455																																														
83cm幅 mini	KQ-68302	702465																																														
ベッド幅	型式	商品コード																																														
91cm幅	KQ-68333	702530																																														
83cm幅	KQ-68313	702540																																														
91cm幅 mini	KQ-68323	702535																																														
83cm幅 mini	KQ-68303	702545																																														
2モーター	<table border="1"> <thead> <tr> <th>ベッド幅</th> <th>型式</th> <th>商品コード</th> </tr> </thead> <tbody> <tr> <td>91cm幅</td> <td>KQ-68231</td> <td>702390</td> </tr> <tr> <td>83cm幅</td> <td>KQ-68211</td> <td>702400</td> </tr> <tr> <td>91cm幅 mini</td> <td>KQ-68221</td> <td>702395</td> </tr> <tr> <td>83cm幅 mini</td> <td>KQ-68201</td> <td>702405</td> </tr> </tbody> </table> <p>TAISコード 00170-001021</p> <p>レンタル価格 7,000 円/月                      (1割) 700 円/月                      ご利用負担額 (2割) 1,400 円/月                      (3割) 2,100 円/月 非課税</p>	ベッド幅	型式	商品コード	91cm幅	KQ-68231	702390	83cm幅	KQ-68211	702400	91cm幅 mini	KQ-68221	702395	83cm幅 mini	KQ-68201	702405	<table border="1"> <thead> <tr> <th>ベッド幅</th> <th>型式</th> <th>商品コード</th> </tr> </thead> <tbody> <tr> <td>91cm幅</td> <td>KQ-68232</td> <td>702470</td> </tr> <tr> <td>83cm幅</td> <td>KQ-68212</td> <td>702480</td> </tr> <tr> <td>91cm幅 mini</td> <td>KQ-68222</td> <td>702475</td> </tr> <tr> <td>83cm幅 mini</td> <td>KQ-68202</td> <td>702485</td> </tr> </tbody> </table> <p>TAISコード 00170-001022</p> <p>レンタル価格 7,000 円/月                      (1割) 700 円/月                      ご利用負担額 (2割) 1,400 円/月                      (3割) 2,100 円/月 非課税</p>	ベッド幅	型式	商品コード	91cm幅	KQ-68232	702470	83cm幅	KQ-68212	702480	91cm幅 mini	KQ-68222	702475	83cm幅 mini	KQ-68202	702485	<table border="1"> <thead> <tr> <th>ベッド幅</th> <th>型式</th> <th>商品コード</th> </tr> </thead> <tbody> <tr> <td>91cm幅</td> <td>KQ-68233</td> <td>702550</td> </tr> <tr> <td>83cm幅</td> <td>KQ-68213</td> <td>702560</td> </tr> <tr> <td>91cm幅 mini</td> <td>KQ-68223</td> <td>702555</td> </tr> <tr> <td>83cm幅 mini</td> <td>KQ-68203</td> <td>702565</td> </tr> </tbody> </table> <p>TAISコード 00170-001023</p> <p>レンタル価格 7,000 円/月                      (1割) 700 円/月                      ご利用負担額 (2割) 1,400 円/月                      (3割) 2,100 円/月 非課税</p>	ベッド幅	型式	商品コード	91cm幅	KQ-68233	702550	83cm幅	KQ-68213	702560	91cm幅 mini	KQ-68223	702555	83cm幅 mini	KQ-68203	702565
	ベッド幅	型式	商品コード																																													
	91cm幅	KQ-68231	702390																																													
	83cm幅	KQ-68211	702400																																													
91cm幅 mini	KQ-68221	702395																																														
83cm幅 mini	KQ-68201	702405																																														
ベッド幅	型式	商品コード																																														
91cm幅	KQ-68232	702470																																														
83cm幅	KQ-68212	702480																																														
91cm幅 mini	KQ-68222	702475																																														
83cm幅 mini	KQ-68202	702485																																														
ベッド幅	型式	商品コード																																														
91cm幅	KQ-68233	702550																																														
83cm幅	KQ-68213	702560																																														
91cm幅 mini	KQ-68223	702555																																														
83cm幅 mini	KQ-68203	702565																																														
1モーター (背タイプ)	<table border="1"> <thead> <tr> <th>ベッド幅</th> <th>型式</th> <th>商品コード</th> </tr> </thead> <tbody> <tr> <td>91cm幅</td> <td>KQ-68131</td> <td>702410</td> </tr> <tr> <td>83cm幅</td> <td>KQ-68111</td> <td>702420</td> </tr> <tr> <td>91cm幅 mini</td> <td>KQ-68121</td> <td>702415</td> </tr> <tr> <td>83cm幅 mini</td> <td>KQ-68101</td> <td>702425</td> </tr> </tbody> </table> <p>TAISコード 00170-001024</p> <p>レンタル価格 6,140 円/月                      (1割) 614 円/月                      ご利用負担額 (2割) 1,228 円/月                      (3割) 1,842 円/月 非課税</p>	ベッド幅	型式	商品コード	91cm幅	KQ-68131	702410	83cm幅	KQ-68111	702420	91cm幅 mini	KQ-68121	702415	83cm幅 mini	KQ-68101	702425	<table border="1"> <thead> <tr> <th>ベッド幅</th> <th>型式</th> <th>商品コード</th> </tr> </thead> <tbody> <tr> <td>91cm幅</td> <td>KQ-68132</td> <td>702490</td> </tr> <tr> <td>83cm幅</td> <td>KQ-68112</td> <td>702500</td> </tr> <tr> <td>91cm幅 mini</td> <td>KQ-68122</td> <td>702495</td> </tr> <tr> <td>83cm幅 mini</td> <td>KQ-68102</td> <td>702505</td> </tr> </tbody> </table> <p>TAISコード 00170-001025</p> <p>レンタル価格 6,140 円/月                      (1割) 614 円/月                      ご利用負担額 (2割) 1,228 円/月                      (3割) 1,842 円/月 非課税</p>	ベッド幅	型式	商品コード	91cm幅	KQ-68132	702490	83cm幅	KQ-68112	702500	91cm幅 mini	KQ-68122	702495	83cm幅 mini	KQ-68102	702505	<table border="1"> <thead> <tr> <th>ベッド幅</th> <th>型式</th> <th>商品コード</th> </tr> </thead> <tbody> <tr> <td>91cm幅</td> <td>KQ-68133</td> <td>702570</td> </tr> <tr> <td>83cm幅</td> <td>KQ-68113</td> <td>702580</td> </tr> <tr> <td>91cm幅 mini</td> <td>KQ-68123</td> <td>702575</td> </tr> <tr> <td>83cm幅 mini</td> <td>KQ-68103</td> <td>702585</td> </tr> </tbody> </table> <p>TAISコード 00170-001026</p> <p>レンタル価格 6,140 円/月                      (1割) 614 円/月                      ご利用負担額 (2割) 1,228 円/月                      (3割) 1,842 円/月 非課税</p>	ベッド幅	型式	商品コード	91cm幅	KQ-68133	702570	83cm幅	KQ-68113	702580	91cm幅 mini	KQ-68123	702575	83cm幅 mini	KQ-68103	702585
	ベッド幅	型式	商品コード																																													
	91cm幅	KQ-68131	702410																																													
	83cm幅	KQ-68111	702420																																													
91cm幅 mini	KQ-68121	702415																																														
83cm幅 mini	KQ-68101	702425																																														
ベッド幅	型式	商品コード																																														
91cm幅	KQ-68132	702490																																														
83cm幅	KQ-68112	702500																																														
91cm幅 mini	KQ-68122	702495																																														
83cm幅 mini	KQ-68102	702505																																														
ベッド幅	型式	商品コード																																														
91cm幅	KQ-68133	702570																																														
83cm幅	KQ-68113	702580																																														
91cm幅 mini	KQ-68123	702575																																														
83cm幅 mini	KQ-68103	702585																																														
1モーター (高さタイプ)	<table border="1"> <thead> <tr> <th>ベッド幅</th> <th>型式</th> <th>商品コード</th> </tr> </thead> <tbody> <tr> <td>91cm幅</td> <td>KQ-68031</td> <td>702430</td> </tr> <tr> <td>83cm幅</td> <td>KQ-68011</td> <td>702440</td> </tr> <tr> <td>91cm幅 mini</td> <td>KQ-68021</td> <td>702435</td> </tr> <tr> <td>83cm幅 mini</td> <td>KQ-68001</td> <td>702445</td> </tr> </tbody> </table> <p>TAISコード 00170-001027</p> <p>レンタル価格 6,140 円/月                      (1割) 614 円/月                      ご利用負担額 (2割) 1,228 円/月                      (3割) 1,842 円/月</p>	ベッド幅	型式	商品コード	91cm幅	KQ-68031	702430	83cm幅	KQ-68011	702440	91cm幅 mini	KQ-68021	702435	83cm幅 mini	KQ-68001	702445	<table border="1"> <thead> <tr> <th>ベッド幅</th> <th>型式</th> <th>商品コード</th> </tr> </thead> <tbody> <tr> <td>91cm幅</td> <td>KQ-68032</td> <td>702510</td> </tr> <tr> <td>83cm幅</td> <td>KQ-68012</td> <td>702520</td> </tr> <tr> <td>91cm幅 mini</td> <td>KQ-68022</td> <td>702515</td> </tr> <tr> <td>83cm幅 mini</td> <td>KQ-68002</td> <td>702525</td> </tr> </tbody> </table> <p>TAISコード 00170-001028</p> <p>レンタル価格 6,140 円/月                      (1割) 614 円/月                      ご利用負担額 (2割) 1,228 円/月                      (3割) 1,842 円/月</p>	ベッド幅	型式	商品コード	91cm幅	KQ-68032	702510	83cm幅	KQ-68012	702520	91cm幅 mini	KQ-68022	702515	83cm幅 mini	KQ-68002	702525	<table border="1"> <thead> <tr> <th>ベッド幅</th> <th>型式</th> <th>商品コード</th> </tr> </thead> <tbody> <tr> <td>91cm幅</td> <td>KQ-68033</td> <td>702590</td> </tr> <tr> <td>83cm幅</td> <td>KQ-68013</td> <td>702600</td> </tr> <tr> <td>91cm幅 mini</td> <td>KQ-68023</td> <td>702595</td> </tr> <tr> <td>83cm幅 mini</td> <td>KQ-68003</td> <td>702605</td> </tr> </tbody> </table> <p>TAISコード 00170-001029</p> <p>レンタル価格 6,140 円/月                      (1割) 614 円/月                      ご利用負担額 (2割) 1,228 円/月                      (3割) 1,842 円/月</p>	ベッド幅	型式	商品コード	91cm幅	KQ-68033	702590	83cm幅	KQ-68013	702600	91cm幅 mini	KQ-68023	702595	83cm幅 mini	KQ-68003	702605
	ベッド幅	型式	商品コード																																													
	91cm幅	KQ-68031	702430																																													
	83cm幅	KQ-68011	702440																																													
91cm幅 mini	KQ-68021	702435																																														
83cm幅 mini	KQ-68001	702445																																														
ベッド幅	型式	商品コード																																														
91cm幅	KQ-68032	702510																																														
83cm幅	KQ-68012	702520																																														
91cm幅 mini	KQ-68022	702515																																														
83cm幅 mini	KQ-68002	702525																																														
ベッド幅	型式	商品コード																																														
91cm幅	KQ-68033	702590																																														
83cm幅	KQ-68013	702600																																														
91cm幅 mini	KQ-68023	702595																																														
83cm幅 mini	KQ-68003	702605																																														

※介護保険上の利用者負担割合は所得に応じて異なります。

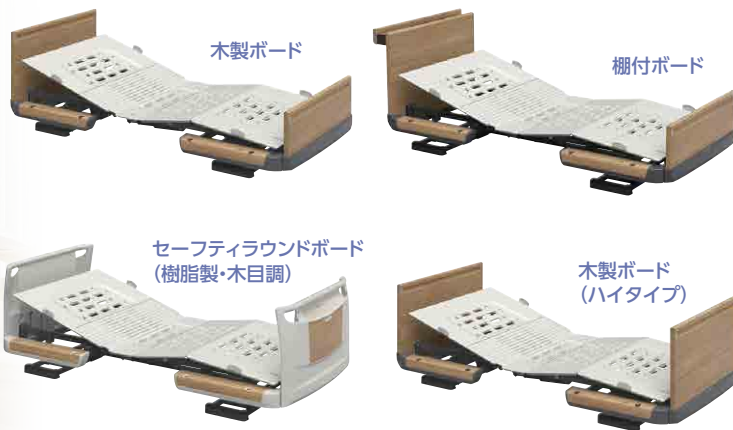

特殊寝台

特殊寝台付属品

床ずれ防止用具

体位変換器

徘徊感知機器

手すり

歩行補助具

歩行器

車いす

車いす付属品

スロープ

移動用リフト

自動排泄装置

	セーフティラウンドボード (樹脂製・木目調)	木製ボード	木製ボード (ハイタイプ)	棚付ボード																																																																																										
<b>3モーション</b>	<table border="1"> <tr><th>ベッド幅</th><th>型式</th><th>商品コード</th></tr> <tr><td>91cm幅</td><td>KQ-7331</td><td>707725</td></tr> <tr><td>83cm幅</td><td>KQ-7311</td><td>707685</td></tr> <tr><td>91cm幅 mini</td><td>KQ-7321</td><td>707705</td></tr> <tr><td>83cm幅 mini</td><td>KQ-7301</td><td>707665</td></tr> <tr><td>TAISコード</td><td colspan="2">00170-000785</td></tr> <tr><td>レンタル価格</td><td colspan="2">9,000円/月</td></tr> <tr><td>ご利用負担額</td><td colspan="2">900円/月 (1割) 1,800円/月 (2割) 2,700円/月 (3割) 非課税 在庫限定</td></tr> </table>	ベッド幅	型式	商品コード	91cm幅	KQ-7331	707725	83cm幅	KQ-7311	707685	91cm幅 mini	KQ-7321	707705	83cm幅 mini	KQ-7301	707665	TAISコード	00170-000785		レンタル価格	9,000円/月		ご利用負担額	900円/月 (1割) 1,800円/月 (2割) 2,700円/月 (3割) 非課税 在庫限定		<table border="1"> <tr><th>ベッド幅</th><th>型式</th><th>商品コード</th></tr> <tr><td>91cm幅</td><td>KQ-7332</td><td>707730</td></tr> <tr><td>83cm幅</td><td>KQ-7312</td><td>707690</td></tr> <tr><td>91cm幅 mini</td><td>KQ-7322</td><td>707710</td></tr> <tr><td>83cm幅 mini</td><td>KQ-7302</td><td>707670</td></tr> <tr><td>TAISコード</td><td colspan="2">00170-000786</td></tr> <tr><td>レンタル価格</td><td colspan="2">9,000円/月</td></tr> <tr><td>ご利用負担額</td><td colspan="2">900円/月 (1割) 1,800円/月 (2割) 2,700円/月 (3割) 非課税 在庫限定</td></tr> </table>	ベッド幅	型式	商品コード	91cm幅	KQ-7332	707730	83cm幅	KQ-7312	707690	91cm幅 mini	KQ-7322	707710	83cm幅 mini	KQ-7302	707670	TAISコード	00170-000786		レンタル価格	9,000円/月		ご利用負担額	900円/月 (1割) 1,800円/月 (2割) 2,700円/月 (3割) 非課税 在庫限定		<table border="1"> <tr><th>ベッド幅</th><th>型式</th><th>商品コード</th></tr> <tr><td>91cm幅</td><td>KQ-7333</td><td>707735</td></tr> <tr><td>83cm幅</td><td>KQ-7313</td><td>707695</td></tr> <tr><td>91cm幅 mini</td><td>KQ-7323</td><td>707715</td></tr> <tr><td>83cm幅 mini</td><td>KQ-7303</td><td>707675</td></tr> <tr><td>TAISコード</td><td colspan="2">00170-000787</td></tr> <tr><td>レンタル価格</td><td colspan="2">9,000円/月</td></tr> <tr><td>ご利用負担額</td><td colspan="2">900円/月 (1割) 1,800円/月 (2割) 2,700円/月 (3割) 非課税 在庫限定</td></tr> </table>	ベッド幅	型式	商品コード	91cm幅	KQ-7333	707735	83cm幅	KQ-7313	707695	91cm幅 mini	KQ-7323	707715	83cm幅 mini	KQ-7303	707675	TAISコード	00170-000787		レンタル価格	9,000円/月		ご利用負担額	900円/月 (1割) 1,800円/月 (2割) 2,700円/月 (3割) 非課税 在庫限定		<table border="1"> <tr><th>ベッド幅</th><th>型式</th><th>商品コード</th></tr> <tr><td>91cm幅</td><td>KQ-7334</td><td>702325</td></tr> <tr><td>91cm幅 mini</td><td>KQ-7324</td><td>702320</td></tr> <tr><td>TAISコード</td><td colspan="2">00170-000928</td></tr> <tr><td>レンタル価格</td><td colspan="2">10,500円/月</td></tr> <tr><td>ご利用負担額</td><td colspan="2">1,050円/月 (1割) 2,100円/月 (2割) 3,150円/月 (3割) 非課税 在庫限定</td></tr> </table>	ベッド幅	型式	商品コード	91cm幅	KQ-7334	702325	91cm幅 mini	KQ-7324	702320	TAISコード	00170-000928		レンタル価格	10,500円/月		ご利用負担額	1,050円/月 (1割) 2,100円/月 (2割) 3,150円/月 (3割) 非課税 在庫限定	
ベッド幅	型式	商品コード																																																																																												
91cm幅	KQ-7331	707725																																																																																												
83cm幅	KQ-7311	707685																																																																																												
91cm幅 mini	KQ-7321	707705																																																																																												
83cm幅 mini	KQ-7301	707665																																																																																												
TAISコード	00170-000785																																																																																													
レンタル価格	9,000円/月																																																																																													
ご利用負担額	900円/月 (1割) 1,800円/月 (2割) 2,700円/月 (3割) 非課税 在庫限定																																																																																													
ベッド幅	型式	商品コード																																																																																												
91cm幅	KQ-7332	707730																																																																																												
83cm幅	KQ-7312	707690																																																																																												
91cm幅 mini	KQ-7322	707710																																																																																												
83cm幅 mini	KQ-7302	707670																																																																																												
TAISコード	00170-000786																																																																																													
レンタル価格	9,000円/月																																																																																													
ご利用負担額	900円/月 (1割) 1,800円/月 (2割) 2,700円/月 (3割) 非課税 在庫限定																																																																																													
ベッド幅	型式	商品コード																																																																																												
91cm幅	KQ-7333	707735																																																																																												
83cm幅	KQ-7313	707695																																																																																												
91cm幅 mini	KQ-7323	707715																																																																																												
83cm幅 mini	KQ-7303	707675																																																																																												
TAISコード	00170-000787																																																																																													
レンタル価格	9,000円/月																																																																																													
ご利用負担額	900円/月 (1割) 1,800円/月 (2割) 2,700円/月 (3割) 非課税 在庫限定																																																																																													
ベッド幅	型式	商品コード																																																																																												
91cm幅	KQ-7334	702325																																																																																												
91cm幅 mini	KQ-7324	702320																																																																																												
TAISコード	00170-000928																																																																																													
レンタル価格	10,500円/月																																																																																													
ご利用負担額	1,050円/月 (1割) 2,100円/月 (2割) 3,150円/月 (3割) 非課税 在庫限定																																																																																													
<b>2モーション</b>	<table border="1"> <tr><th>ベッド幅</th><th>型式</th><th>商品コード</th></tr> <tr><td>91cm幅</td><td>KQ-7231</td><td>707645</td></tr> <tr><td>83cm幅</td><td>KQ-7211</td><td>707605</td></tr> <tr><td>91cm幅 mini</td><td>KQ-7221</td><td>707625</td></tr> <tr><td>83cm幅 mini</td><td>KQ-7201</td><td>707585</td></tr> <tr><td>TAISコード</td><td colspan="2">00170-000777</td></tr> <tr><td>レンタル価格</td><td colspan="2">7,000円/月</td></tr> <tr><td>ご利用負担額</td><td colspan="2">700円/月 (1割) 1,400円/月 (2割) 2,100円/月 (3割) 非課税 在庫限定</td></tr> </table>	ベッド幅	型式	商品コード	91cm幅	KQ-7231	707645	83cm幅	KQ-7211	707605	91cm幅 mini	KQ-7221	707625	83cm幅 mini	KQ-7201	707585	TAISコード	00170-000777		レンタル価格	7,000円/月		ご利用負担額	700円/月 (1割) 1,400円/月 (2割) 2,100円/月 (3割) 非課税 在庫限定		<table border="1"> <tr><th>ベッド幅</th><th>型式</th><th>商品コード</th></tr> <tr><td>91cm幅</td><td>KQ-7232</td><td>707650</td></tr> <tr><td>83cm幅</td><td>KQ-7212</td><td>707610</td></tr> <tr><td>91cm幅 mini</td><td>KQ-7222</td><td>707630</td></tr> <tr><td>83cm幅 mini</td><td>KQ-7202</td><td>707590</td></tr> <tr><td>TAISコード</td><td colspan="2">00170-000778</td></tr> <tr><td>レンタル価格</td><td colspan="2">7,000円/月</td></tr> <tr><td>ご利用負担額</td><td colspan="2">700円/月 (1割) 1,400円/月 (2割) 2,100円/月 (3割) 非課税 在庫限定</td></tr> </table>	ベッド幅	型式	商品コード	91cm幅	KQ-7232	707650	83cm幅	KQ-7212	707610	91cm幅 mini	KQ-7222	707630	83cm幅 mini	KQ-7202	707590	TAISコード	00170-000778		レンタル価格	7,000円/月		ご利用負担額	700円/月 (1割) 1,400円/月 (2割) 2,100円/月 (3割) 非課税 在庫限定		<table border="1"> <tr><th>ベッド幅</th><th>型式</th><th>商品コード</th></tr> <tr><td>91cm幅</td><td>KQ-7233</td><td>707655</td></tr> <tr><td>83cm幅</td><td>KQ-7213</td><td>707615</td></tr> <tr><td>91cm幅 mini</td><td>KQ-7223</td><td>707635</td></tr> <tr><td>83cm幅 mini</td><td>KQ-7203</td><td>707595</td></tr> <tr><td>TAISコード</td><td colspan="2">00170-000779</td></tr> <tr><td>レンタル価格</td><td colspan="2">7,000円/月</td></tr> <tr><td>ご利用負担額</td><td colspan="2">700円/月 (1割) 1,400円/月 (2割) 2,100円/月 (3割) 非課税 在庫限定</td></tr> </table>	ベッド幅	型式	商品コード	91cm幅	KQ-7233	707655	83cm幅	KQ-7213	707615	91cm幅 mini	KQ-7223	707635	83cm幅 mini	KQ-7203	707595	TAISコード	00170-000779		レンタル価格	7,000円/月		ご利用負担額	700円/月 (1割) 1,400円/月 (2割) 2,100円/月 (3割) 非課税 在庫限定		<table border="1"> <tr><th>ベッド幅</th><th>型式</th><th>商品コード</th></tr> <tr><td>91cm幅</td><td>KQ-7234</td><td>702315</td></tr> <tr><td>91cm幅 mini</td><td>KQ-7224</td><td>702310</td></tr> <tr><td>TAISコード</td><td colspan="2">00170-000926</td></tr> <tr><td>レンタル価格</td><td colspan="2">8,500円/月</td></tr> <tr><td>ご利用負担額</td><td colspan="2">850円/月 (1割) 1,700円/月 (2割) 2,550円/月 (3割) 非課税 在庫限定</td></tr> </table>	ベッド幅	型式	商品コード	91cm幅	KQ-7234	702315	91cm幅 mini	KQ-7224	702310	TAISコード	00170-000926		レンタル価格	8,500円/月		ご利用負担額	850円/月 (1割) 1,700円/月 (2割) 2,550円/月 (3割) 非課税 在庫限定	
ベッド幅	型式	商品コード																																																																																												
91cm幅	KQ-7231	707645																																																																																												
83cm幅	KQ-7211	707605																																																																																												
91cm幅 mini	KQ-7221	707625																																																																																												
83cm幅 mini	KQ-7201	707585																																																																																												
TAISコード	00170-000777																																																																																													
レンタル価格	7,000円/月																																																																																													
ご利用負担額	700円/月 (1割) 1,400円/月 (2割) 2,100円/月 (3割) 非課税 在庫限定																																																																																													
ベッド幅	型式	商品コード																																																																																												
91cm幅	KQ-7232	707650																																																																																												
83cm幅	KQ-7212	707610																																																																																												
91cm幅 mini	KQ-7222	707630																																																																																												
83cm幅 mini	KQ-7202	707590																																																																																												
TAISコード	00170-000778																																																																																													
レンタル価格	7,000円/月																																																																																													
ご利用負担額	700円/月 (1割) 1,400円/月 (2割) 2,100円/月 (3割) 非課税 在庫限定																																																																																													
ベッド幅	型式	商品コード																																																																																												
91cm幅	KQ-7233	707655																																																																																												
83cm幅	KQ-7213	707615																																																																																												
91cm幅 mini	KQ-7223	707635																																																																																												
83cm幅 mini	KQ-7203	707595																																																																																												
TAISコード	00170-000779																																																																																													
レンタル価格	7,000円/月																																																																																													
ご利用負担額	700円/月 (1割) 1,400円/月 (2割) 2,100円/月 (3割) 非課税 在庫限定																																																																																													
ベッド幅	型式	商品コード																																																																																												
91cm幅	KQ-7234	702315																																																																																												
91cm幅 mini	KQ-7224	702310																																																																																												
TAISコード	00170-000926																																																																																													
レンタル価格	8,500円/月																																																																																													
ご利用負担額	850円/月 (1割) 1,700円/月 (2割) 2,550円/月 (3割) 非課税 在庫限定																																																																																													
<b>1モーション</b>	<table border="1"> <tr><th>ベッド幅</th><th>型式</th><th>商品コード</th></tr> <tr><td>91cm幅</td><td>KQ-7131</td><td>707565</td></tr> <tr><td>83cm幅</td><td>KQ-7111</td><td>707525</td></tr> <tr><td>91cm幅 mini</td><td>KQ-7121</td><td>707545</td></tr> <tr><td>83cm幅 mini</td><td>KQ-7101</td><td>707505</td></tr> <tr><td>TAISコード</td><td colspan="2">00170-000769</td></tr> <tr><td>レンタル価格</td><td colspan="2">6,440円/月</td></tr> <tr><td>ご利用負担額</td><td colspan="2">644円/月 (1割) 1,288円/月 (2割) 1,932円/月 (3割) 非課税 在庫限定</td></tr> </table>	ベッド幅	型式	商品コード	91cm幅	KQ-7131	707565	83cm幅	KQ-7111	707525	91cm幅 mini	KQ-7121	707545	83cm幅 mini	KQ-7101	707505	TAISコード	00170-000769		レンタル価格	6,440円/月		ご利用負担額	644円/月 (1割) 1,288円/月 (2割) 1,932円/月 (3割) 非課税 在庫限定		<table border="1"> <tr><th>ベッド幅</th><th>型式</th><th>商品コード</th></tr> <tr><td>91cm幅</td><td>KQ-7132</td><td>707570</td></tr> <tr><td>83cm幅</td><td>KQ-7112</td><td>707530</td></tr> <tr><td>91cm幅 mini</td><td>KQ-7122</td><td>707550</td></tr> <tr><td>83cm幅 mini</td><td>KQ-7102</td><td>707510</td></tr> <tr><td>TAISコード</td><td colspan="2">00170-000770</td></tr> <tr><td>レンタル価格</td><td colspan="2">6,440円/月</td></tr> <tr><td>ご利用負担額</td><td colspan="2">644円/月 (1割) 1,288円/月 (2割) 1,932円/月 (3割) 非課税 在庫限定</td></tr> </table>	ベッド幅	型式	商品コード	91cm幅	KQ-7132	707570	83cm幅	KQ-7112	707530	91cm幅 mini	KQ-7122	707550	83cm幅 mini	KQ-7102	707510	TAISコード	00170-000770		レンタル価格	6,440円/月		ご利用負担額	644円/月 (1割) 1,288円/月 (2割) 1,932円/月 (3割) 非課税 在庫限定		<table border="1"> <tr><th>ベッド幅</th><th>型式</th><th>商品コード</th></tr> <tr><td>91cm幅</td><td>KQ-7133</td><td>707575</td></tr> <tr><td>83cm幅</td><td>KQ-7113</td><td>707535</td></tr> <tr><td>91cm幅 mini</td><td>KQ-7123</td><td>707555</td></tr> <tr><td>83cm幅 mini</td><td>KQ-7103</td><td>707515</td></tr> <tr><td>TAISコード</td><td colspan="2">00170-000771</td></tr> <tr><td>レンタル価格</td><td colspan="2">6,440円/月</td></tr> <tr><td>ご利用負担額</td><td colspan="2">644円/月 (1割) 1,288円/月 (2割) 1,932円/月 (3割) 非課税 在庫限定</td></tr> </table>	ベッド幅	型式	商品コード	91cm幅	KQ-7133	707575	83cm幅	KQ-7113	707535	91cm幅 mini	KQ-7123	707555	83cm幅 mini	KQ-7103	707515	TAISコード	00170-000771		レンタル価格	6,440円/月		ご利用負担額	644円/月 (1割) 1,288円/月 (2割) 1,932円/月 (3割) 非課税 在庫限定		<table border="1"> <tr><th>ベッド幅</th><th>型式</th><th>商品コード</th></tr> <tr><td>91cm幅</td><td>KQ-7134</td><td>702305</td></tr> <tr><td>91cm幅 mini</td><td>KQ-7124</td><td>702300</td></tr> <tr><td>TAISコード</td><td colspan="2">00170-000924</td></tr> <tr><td>レンタル価格</td><td colspan="2">8,000円/月</td></tr> <tr><td>ご利用負担額</td><td colspan="2">800円/月 (1割) 1,600円/月 (2割) 2,400円/月 (3割) 非課税 在庫限定</td></tr> </table>	ベッド幅	型式	商品コード	91cm幅	KQ-7134	702305	91cm幅 mini	KQ-7124	702300	TAISコード	00170-000924		レンタル価格	8,000円/月		ご利用負担額	800円/月 (1割) 1,600円/月 (2割) 2,400円/月 (3割) 非課税 在庫限定	
ベッド幅	型式	商品コード																																																																																												
91cm幅	KQ-7131	707565																																																																																												
83cm幅	KQ-7111	707525																																																																																												
91cm幅 mini	KQ-7121	707545																																																																																												
83cm幅 mini	KQ-7101	707505																																																																																												
TAISコード	00170-000769																																																																																													
レンタル価格	6,440円/月																																																																																													
ご利用負担額	644円/月 (1割) 1,288円/月 (2割) 1,932円/月 (3割) 非課税 在庫限定																																																																																													
ベッド幅	型式	商品コード																																																																																												
91cm幅	KQ-7132	707570																																																																																												
83cm幅	KQ-7112	707530																																																																																												
91cm幅 mini	KQ-7122	707550																																																																																												
83cm幅 mini	KQ-7102	707510																																																																																												
TAISコード	00170-000770																																																																																													
レンタル価格	6,440円/月																																																																																													
ご利用負担額	644円/月 (1割) 1,288円/月 (2割) 1,932円/月 (3割) 非課税 在庫限定																																																																																													
ベッド幅	型式	商品コード																																																																																												
91cm幅	KQ-7133	707575																																																																																												
83cm幅	KQ-7113	707535																																																																																												
91cm幅 mini	KQ-7123	707555																																																																																												
83cm幅 mini	KQ-7103	707515																																																																																												
TAISコード	00170-000771																																																																																													
レンタル価格	6,440円/月																																																																																													
ご利用負担額	644円/月 (1割) 1,288円/月 (2割) 1,932円/月 (3割) 非課税 在庫限定																																																																																													
ベッド幅	型式	商品コード																																																																																												
91cm幅	KQ-7134	702305																																																																																												
91cm幅 mini	KQ-7124	702300																																																																																												
TAISコード	00170-000924																																																																																													
レンタル価格	8,000円/月																																																																																													
ご利用負担額	800円/月 (1割) 1,600円/月 (2割) 2,400円/月 (3割) 非課税 在庫限定																																																																																													

●共通サイズ表

セーフティラウンドボード(樹脂製・木目調)

<レギュラーサイズ・ミニサイズ>

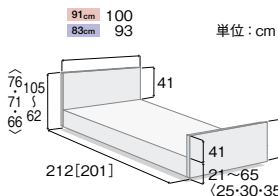

木製ボード

<レギュラーサイズ・ミニサイズ>

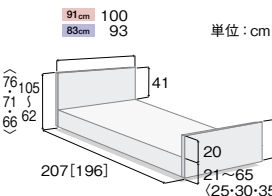

木製ボード(ハイタイプ)

<レギュラーサイズ・ミニサイズ>

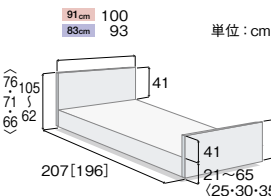

棚付ボード

<レギュラーサイズ・ミニサイズ>

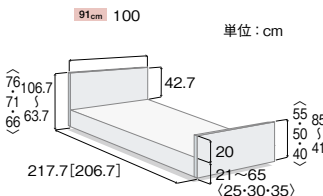

< > は1モーションの寸法、[ ] はミニサイズの寸法です。

※介護保険上の利用者負担割合は所得に応じて異なります。

楽匠Zシリーズオプション: 延長フレーム (KQ-P72L/KQ-P70L)、キャスター (KQ-P70C) もご用意しております。

# 楽匠FeeZシリーズ

パラマウントベッド

	ベッド幅	型式	商品コード	TAISコード
木製ボード	3モーター	91cm幅 KQ-7833	702255	00170-000893
	2モーター	91cm幅 KQ-7733	702250	00170-000892
セーフティラウンドボード	3モーター	91cm幅 KQ-7831	702265	00170-000919
	2モーター	91cm幅 KQ-7731	702260	00170-000918



●木製ボード  
(3モーター) **在庫限定**

レンタル価格	10,500 円/月
ご利用負担額 (1割)	1,050 円/月
(2割)	2,100 円/月
(3割)	3,150 円/月

非課税

(2モーター) **在庫限定**

レンタル価格	7,500 円/月
ご利用負担額 (1割)	750 円/月
(2割)	1,500 円/月
(3割)	2,250 円/月

非課税

●セーフティラウンドボード  
(3モーター) **在庫限定**

レンタル価格	11,000 円/月
ご利用負担額 (1割)	1,100 円/月
(2割)	2,200 円/月
(3割)	3,300 円/月

非課税

(2モーター) **在庫限定**

レンタル価格	8,000 円/月
ご利用負担額 (1割)	800 円/月
(2割)	1,600 円/月
(3割)	2,400 円/月

非課税

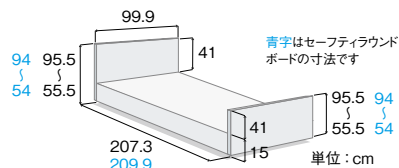

楽匠FeeZシリーズオプション：ハイトスペーサー・キャスター付ハイトスペーサー・キャスター・延長フレームもご用意しております。

# Q-AURA (クオラ)

パラマウントベッド

	ベッド幅	型式	商品コード	TAISコード
木製ボード	3モーター	91cm幅 KQ-63330	702240	00170-000917
	91cm幅 mini	KQ-63230	702245	00170-000916
	2モーター	91cm幅 KQ-62330	702230	00170-000915
	91cm幅 mini	KQ-62230	702235	00170-000914
セーフティラウンドボード	3モーター	91cm幅 KQ-63310	702150	00170-000874
	91cm幅 mini	KQ-63210	702160	00170-000871
	2モーター	91cm幅 KQ-62310	702170	00170-000868
	91cm幅 mini	KQ-62210	702180	00170-000865



●木製ボード  
(3モーター) **在庫限定**

レンタル価格	7,000 円/月
ご利用負担額 (1割)	700 円/月
(2割)	1,400 円/月
(3割)	2,100 円/月

非課税

(2モーター) **在庫限定**

レンタル価格	6,000 円/月
ご利用負担額 (1割)	600 円/月
(2割)	1,200 円/月
(3割)	1,800 円/月

非課税

●セーフティラウンドボード  
(3モーター) **在庫限定**

レンタル価格	7,000 円/月
ご利用負担額 (1割)	700 円/月
(2割)	1,400 円/月
(3割)	2,100 円/月

非課税

(2モーター) **在庫限定**

レンタル価格	6,000 円/月
ご利用負担額 (1割)	600 円/月
(2割)	1,200 円/月
(3割)	1,800 円/月

非課税

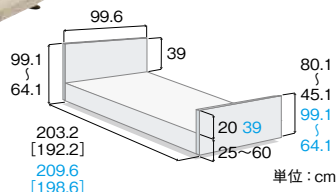

Q-AURAシリーズオプション：キャスター・延長フレームもご用意しております。

# ストレッチシリーズ

パラマウントベッド

タイプ	ストレッチ スリム	ストレッチ フィット	ストレッチ グライド						
ベッド幅	型式	商品コード	TAISコード						
100cm幅	KE-777TQ	708570	00170-000749	KE-787TQ	708620	00170-000739	KE-797TQ	722485	00170-000729
91cm幅	KE-771TQ	708560	00170-000745	KE-781TQ	708610	00170-000735	KE-791TQ	722475	00170-000725
83cm幅	KE-773TQ	708550	00170-000747	KE-783TQ	708600	00170-000737	KE-793TQ	722465	00170-000727
91cm幅 mini	KE-772TQ	708565	00170-000746	KE-782TQ	708615	00170-000736	KE-792TQ	722480	00170-000726
83cm幅 mini	KE-774TQ	708555	00170-000748	KE-784TQ	708605	00170-000738	KE-794TQ	722470	00170-000728

タイプ	ストレッチ スリム	ストレッチ フィット	ストレッチ グライド						
ベッド幅	型式	商品コード	TAISコード						
100cm幅	KE-777SQ	708545	00170-000744	KE-787SQ	708595	00170-000734	KE-797SQ	722460	00170-000724
91cm幅	KE-771SQ	708535	00170-000740	KE-781SQ	708585	00170-000730	KE-791SQ	722450	00170-000720
83cm幅	KE-773SQ	708525	00170-000742	KE-783SQ	708575	00170-000732	KE-793SQ	722440	00170-000722
91cm幅 mini	KE-772SQ	708540	00170-000741	KE-782SQ	708590	00170-000731	KE-792SQ	722455	00170-000721
83cm幅 mini	KE-774SQ	708530	00170-000743	KE-784SQ	708580	00170-000733	KE-794SQ	722445	00170-000723

## ストレッチスリム

厚さ 7cm

動きやすさと快適なクッション性を両立する厚さ7cmの薄型・軽量マットレス



●ストレッチスリム

<100cm> **在庫限定**

レンタル価格	2,600 円/月
ご利用負担額 (1割)	260 円/月
(2割)	520 円/月
(3割)	780 円/月

## ストレッチフィット

厚さ 9cm

マットレスが伸びて身体のずれを軽減するストレッチシステムに優れた体圧分散性をプラス



●ストレッチフィット

<100cm> **在庫限定**

レンタル価格	3,660 円/月
ご利用負担額 (1割)	366 円/月
(2割)	732 円/月
(3割)	1,098 円/月

## 床ずれ防止用具

## ストレッチグライド

性質の異なるウレタンフォームを2層追加してさらに優れた体圧分散性を発揮

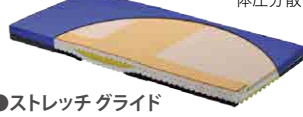

●ストレッチグライド

<100cm> **在庫限定**

レンタル価格	6,280 円/月
ご利用負担額 (1割)	628 円/月
(2割)	1,256 円/月
(3割)	1,884 円/月

厚さ 12.5cm

<91・83cm> **在庫限定**

レンタル価格	4,760 円/月
ご利用負担額 (1割)	476 円/月
(2割)	952 円/月
(3割)	1,428 円/月

※介護保険上の利用者負担割合は所得に応じて異なります。

特殊寝台

特殊寝台付属品

床ずれ防止用具

体位変換器

徘徊感知機器

手すり

歩行補助つえ

歩行器

車いす

車いす付属品

スロープ

移動用リフト

鳥糞処理器

購入品一入浴

購入品二排泄

as human, for human  
PARAMOUNT BED

楽匠 Wing らくしやうウイングシリーズ

大切な人だから、  
特別な一台を。



NEW

JIS T 9254



産業標準化法に基づき、JISマーク表示制度において  
次の登録認証機関が規格適合したことを認証した商品  
(認証機関名) JGA 一般財団法人 日本品質保証機構

### Wide&Longで特別なゆとりの空間を

100cm幅のワイドサイズ。ロングサイズへの切り替えも可能です。  
布団やシングルサイズのベッドと同じ感覚で使える100cm幅。大きく寝返りがうてるサイズです。  
さらに、ベッドの長さの切り替えも可能です。頭側、足側の部品の取り付け位置を変えるだけで191cmから  
205cmに延長でき、頭側にも足先にもゆとりが生まれます。

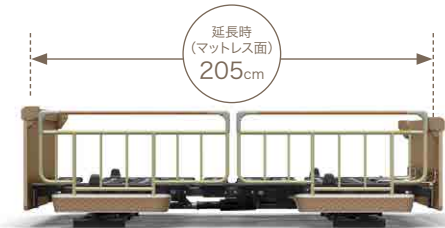

\*頭側、足側の両方向に延長します。  
\*延長マットレス(別売)が必要です。

### 特別な一台だから、特別な背あげを

独自の背あげ機能  
ラクリアモーションでより座位に近い姿勢で起きあがれる。

背と膝の動きにベッドの傾斜を組み合わせたパラマウントベッド独自の背あげ機能です。  
身体のずり落ちや圧迫感を大幅に軽減しながら、足先のさがついた安定した姿勢で起きあがれます。  
また、背あげをするときに体圧を仙骨部からお尻と太ももに再分配し、床ずれリスクにも配慮して  
います。

ラクリア3モーション

座位に近い、疲れにくく腕や上体が動かしやすくなります。



### 大切な人だから、確かな安心を

手元スイッチで、家族のスマートフォンとつながる。

手元スイッチの呼び出しボタンを押すと、無線(Bluetooth)が届く  
範囲にあるスマートフォンに通知できます。

\*専用の「ベッド操作アプリ」をインストールしたスマートフォンをベッドに登録  
する必要があります。詳しくは「ベッド操作アプリ」内のヘルプをご覧ください。  
\*本機能は、緊急時の使用を目的としたものではありません。  
\*スマートフォンおよび呼び出し受信機と連携した各機能はJIS認証範囲外と  
なります。



低床設計だから安心感が高く、布団からも移行しやすい。

ゆかからボトム上面までの最低床高は21.5cm。  
足がおろしやすく、ベッドに慣れていない方にも違和感が少ないため、安心して使える低さです。  
高さ調節機能で最高65cmまで高くすることができます。介護する方は腰に負担がかかりにくい  
姿勢がとれます。

### お部屋に、もうひとつの癒しを。

バイオフィリックデザインの考え方を提案します。

「人は本能的に自然とのつながりを求める」というバイオフィリアの考え方を取り入れた  
デザインです。自然をイメージさせるものに接することで、幸福感の高まり、ストレスの軽減、  
活動意欲の向上などの心理的効果が期待できるとして、オフィススペースや商業施設に「バイオフィリック  
デザイン」を導入する例が増えています。

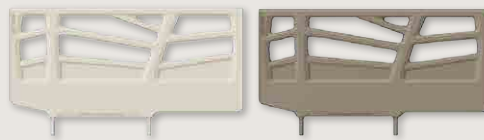

ホワイトアイボリー

ブロンズグレー

※TAISコード/価格はP.28をチェック!

Point 1

軽量で、触ったときに冷たさを感じさせにくい  
スチール製のベッドサイドレール(KS-161Q)と比べて約20%程度軽量です。  
また、触ったときに金属的な冷たさや硬さを感じさせにくい材質を用いています。

Point 2

拭拭しやすく、丸洗いも可能  
耐薬品性・耐水性に優れており、清拭消毒に対応します。サイドレール全体を一体  
成形しているため、内部に浸水することもなく、丸洗いも可能です。より衛生的に使用  
する仕様で、感染症の予防対策に配慮しています。またサイドレールに部品を使って  
いないため、部品交換の手間が省けます。

Point 3

ベッドに置いた物が  
落下しにくい形状  
ベッドに置いたものが落下しにくいよう、サイドレール下部  
にガードを設けています。



	ベッド幅	型式	商品コード	TAISコード
ラクリア3モーション	100cm幅	KQ-W6529	706005	00170-001665
2モーション	100cm幅	KQ-W5529	706000	00170-001669



### 楽匠ウイングシリーズ オプション

キャスター パラマウントベッド

型式	商品コード	TAISコード
RQ-P30C	714146	00170-001671

キャスターを取り付けるとベッドの高さが10cm高くなります。

JIS認証取得

レンタル価格	2,080	円/月
(1割)	208	円/月
ご利用負担額	416	円/月
(3割)	624	円/月



### ●共通サイズ表

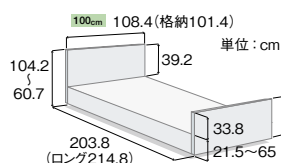

	<ラクリア3モーション>	<2モーション>
レンタル価格	13,000 円/月	11,000 円/月
(1割)	1,300 円/月	1,100 円/月
ご利用負担額	2,600 円/月	2,200 円/月
(3割)	3,900 円/月	3,300 円/月

※ JIS 認証取得 のマークのある製品は、楽匠ウイングシリーズとの組み合わせにおいてJIS認証を取得しております。

※介護保険上の利用者負担割合は所得に応じて異なります。

as human, for human  
**PARAMOUNT BED**



背あげをおこなうケアに対応するために、ストレッチマットレスが進化しました。

3つの進化で、「ずれ軽減」「体圧分散」「蒸れ軽減」の性能が向上。  
 背あげの機会を増やし、より身体にかかる負担が少なく過ごせるようにサポートします。

**進化した ストレッチシステム+グライドシート**      **進化した ウレタンフォーム層**

●**ストレッチシステム**  
 ベッドの背あげに合わせてマットレスが伸びることで、背あげに伴う胸部や腹部の圧迫感、背部や臀部に加わるずれ力を軽減します。カッティング加工を施した範囲が広くなり、旧機種よりも伸びやすくなりました。起きあがりの姿勢がよくなるため、動きやすさと床ずれ予防に効果を発揮します。

●**グライドシート**  
 ウレタンフォームの上面に滑りのよいグライドシートを設けています。ベッドの背あげをするときに、クッション材とカバーの間を滑らせて身体のずれや圧迫感を軽減します。ストレッチフィットIIは、グライドシートを新採用。旧機種と比較してずれ力約50%減を実現しています。ストレッチグライドIIは、横方向には滑りにくく縦方向にだけ滑りやすいグライドシートを採用して、ずれ力が旧機種と比較して約35%減。横ずれを防ぎ、より姿勢が安定しやすくなります。

●**ウレタンフォーム層**  
 ストレッチフィットIIは、ウレタン層の厚みを1cm増やして旧機種よりも体圧分散性を向上。ストレッチグライドIIは、優れた体圧分散性はそのままに、新しく、寝返りなどの動作がおこないやすい特性のムーブサポートフォームを採用しています。

**進化した マットレスカバー (側地)**

●**吸放湿性と肌あたりの良さを両立する「さらドライ」タイプをラインアップに追加**  
 独自素材が身体とマットレスの間に発生する水蒸気を吸収・放出し、蒸れを軽減します。床ずれ要因のひとつといわれる皮膚湿潤に配慮しながら、カバーの表側を肌あたりの良い生地面とすることで、過ごしやすいつ就寝環境をサポートします。

●**清拭消毒に対応する「抗ウイルス」タイプをラインアップに追加**

マットレスカバーに抗ウイルス加工した生地 (BYERUS: バイラス) を採用しています。細菌やウイルスに効果を発揮するアルコールや次亜塩素酸ナトリウム (1%) での清拭が可能です。

※すべてのウイルスに対して効果があるわけではありません。  
 ※感染を防ぐものではありません。  
 ※抗ウイルス加工による人体への影響はありません。

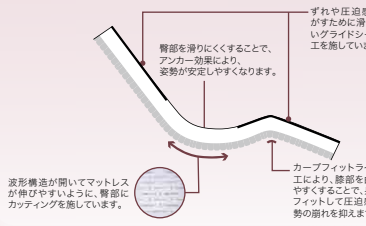

[ハイ・スタンダードマットレス]  
**ストレッチフィット II**  
 [床ずれ防止マットレス(静止型マットレス)]  
**ストレッチグライド II**

**ストレッチフィット II NEW**      パラマウントベッド

**■ 通気タイプ**

ベッド幅	型式	商品コード	TAISコード
100cm幅	KE-7A7T	708935	00170-001720
91cm幅	KE-7A1T	708933	00170-001716
83cm幅	KE-7A3T	708931	00170-001718
91cm幅 mini	KE-7A2T	708934	00170-001717
83cm幅 mini	KE-7A4T	708932	00170-001719

**■ さらドライタイプ**

ベッド幅	型式	商品コード	TAISコード
91cm幅	KE-7A1N	708937	00170-001721
83cm幅	KE-7A3N	708936	00170-001722

**■ 抗ウイルスタイプ**

ベッド幅	型式	商品コード	TAISコード
91cm幅	KE-7A1V	708939	00170-001723
83cm幅	KE-7A3V	708938	00170-001724

**厚さ 10cm**      **厚さ10cmの3層構造により優れた体圧分散性を発揮**

**対象者の目安 (床ずれ発生リスク度)**

なし	軽度	中等度	高度
<b>ストレッチフィットII</b>			

低圧力      高圧力  
 被験者: 168cm、体重65kg、男性。  
 当社測定方法による。

●**通気タイプ**  
 <100cm>      <91・83cm>

レンタル価格	4,180 円/月	レンタル価格	2,840 円/月
ご利用負担額 (1割)	418 円/月	ご利用負担額 (1割)	284 円/月
ご利用負担額 (2割)	836 円/月	ご利用負担額 (2割)	568 円/月
ご利用負担額 (3割)	1,254 円/月	ご利用負担額 (3割)	852 円/月

●**さらドライタイプ**      ●**抗ウイルスタイプ**  
 <91・83cm>      <91・83cm>

レンタル価格	2,840 円/月	レンタル価格	2,840 円/月
ご利用負担額 (1割)	284 円/月	ご利用負担額 (1割)	284 円/月
ご利用負担額 (2割)	568 円/月	ご利用負担額 (2割)	568 円/月
ご利用負担額 (3割)	852 円/月	ご利用負担額 (3割)	852 円/月

**床ずれ防止用具**

**ストレッチグライド II NEW**      パラマウントベッド

**■ 通気タイプ**

ベッド幅	型式	商品コード	TAISコード
100cm幅	KE-7B7T	722605	00170-001729
91cm幅	KE-7B1T	722603	00170-001725
83cm幅	KE-7B3T	722601	00170-001727
91cm幅 mini	KE-7B2T	722604	00170-001726
83cm幅 mini	KE-7B4T	722602	00170-001728

**■ さらドライタイプ**

ベッド幅	型式	商品コード	TAISコード
91cm幅	KE-7B1N	722607	00170-001730
83cm幅	KE-7B3N	722606	00170-001731

**■ 抗ウイルスタイプ**

ベッド幅	型式	商品コード	TAISコード
91cm幅	KE-7B1V	722609	00170-001732
83cm幅	KE-7B3V	722608	00170-001733

**厚さ 12.5cm**      **厚さ12.5cmの4層構造が、最高レベル\*1の体圧分散性を発揮**

\*1 当社マットレスラインアップ内での相対比較

**対象者の目安 (床ずれ発生リスク度)**

なし	軽度	中等度	高度
<b>ストレッチグライドII</b>			

低圧力      高圧力  
 被験者: 168cm、体重65kg、男性。  
 当社測定方法による。

●**通気タイプ**  
 <100cm>      <91・83cm>

レンタル価格	6,800 円/月	レンタル価格	5,220 円/月
ご利用負担額 (1割)	680 円/月	ご利用負担額 (1割)	522 円/月
ご利用負担額 (2割)	1,360 円/月	ご利用負担額 (2割)	1,044 円/月
ご利用負担額 (3割)	2,040 円/月	ご利用負担額 (3割)	1,566 円/月

●**さらドライタイプ**      ●**抗ウイルスタイプ**  
 <91・83cm>      <91・83cm>

レンタル価格	5,220 円/月	レンタル価格	5,220 円/月
ご利用負担額 (1割)	522 円/月	ご利用負担額 (1割)	522 円/月
ご利用負担額 (2割)	1,044 円/月	ご利用負担額 (2割)	1,044 円/月
ご利用負担額 (3割)	1,566 円/月	ご利用負担額 (3割)	1,566 円/月

※介護保険上の利用者負担割合は所得に応じて異なります。

特殊寝台

特殊寝台付属品

床ずれ防止用具

体位変換器

徘徊感知機器

手すり

歩行補助つえ

歩行器

車いす

車いす付属品

スロープ

移動用リフト

鳥籠掃除機

購入品(入浴)

購入品(排泄)

マットレス

サービスコード (特殊寝台付属品) 介護給付: 171004 / 予防給付: 671004

as human, for human  
PARAMOUNT BED

PREGLAR STR

プレグラー STR マットレス パラマウントベッド

ストレッチ面とハード面、それぞれの特性に合わせて使い分けできるリバーシブルマットレス 厚さ 8cm

ベッド幅	型式	商品コード	TAISコード
100cm幅	KE-517T	708897	00170-001660
91cm幅	KE-511T	708893	00170-001656
83cm幅	KE-513T	708895	00170-001658
91cm幅 mini	KE-512T	708894	00170-001657
83cm幅 mini	KE-514T	708896	00170-001659

〈100cm〉

レンタル価格	2,600 円/月
ご利用負担額 (1割)	260 円/月
(2割)	520 円/月
(3割)	780 円/月

〈91・83cm〉

レンタル価格	1,900 円/月
ご利用負担額 (1割)	190 円/月
(2割)	380 円/月
(3割)	570 円/月

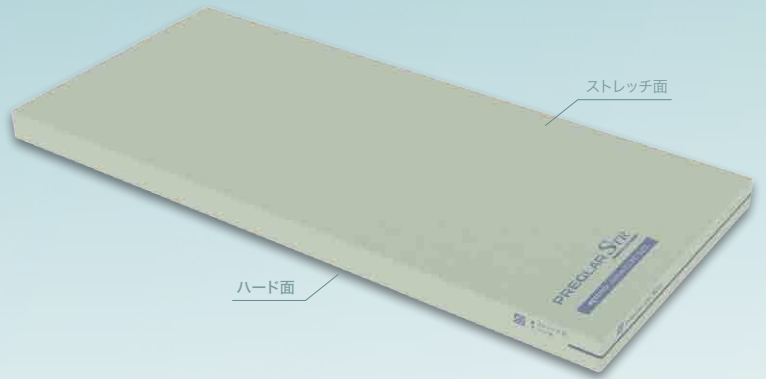

ストレッチ面を上にして使用すると

ソフトな感触で体に馴染む  
ストレッチ面には、柔らかめのクッション材にオーゼティック構造のカッティングを施しています。体の形状や動きに応じ、立体的に伸縮し、よりソフトな感触で体に馴染むように工夫されています。

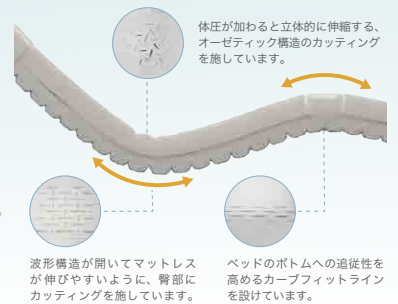

ベッドの背あげに合わせてマットレスが伸びる  
ベッドの背あげに合わせてマットレスが伸びることで、背あげに伴う胸部や腹部の圧迫感、背部や臀部に加わるずれ力を軽減します。また、体が足側にずり落ちるのを抑え、安定した姿勢で起きあがれるように配慮しています。

ハード面を上にして使用すると

姿勢の安定性を高める  
ハード面には成形条件を変えた、かためのクッション材を使用しています。ストレッチ面と比較して、より体の沈み込みが少ないため、体を動かすときや端座位をとるときなどに、体を支えやすく姿勢が安定しやすくなります。



ソフティアマットレス (通気タイプ) パラマウントベッド

3D面・フラット面、2種類のやわらかさが選べるリバーシブルマットレス

ベッド幅	型式	商品コード	TAISコード
91cm幅	KE-261T	708845	00170-001639
83cm幅	KE-263T	708855	00170-001640
91cm幅 mini	KE-262T	708850	00170-001641
83cm幅 mini	KE-264T	708860	00170-001642

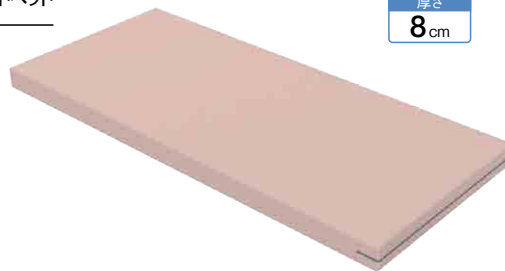

Softia  
ソフティア

レンタル価格	940 円/月
ご利用負担額 (1割)	94 円/月
(2割)	188 円/月
(3割)	282 円/月

おすすめポイント

ソフティアマットレス (通気タイプ)

カバーとクッション材に脱水性、通気性の高い素材を使用しています。カバーをつけたまま丸ごと洗浄できます。

3D面

体圧分散性重視



表面を凹凸形状 (プロファイル加工) にすることで、身体への圧迫感を軽減します。かかとや肘などの骨突出部をやさしく包み込み、体圧を効果的に分散します。

フラット面

動きやすさ重視



表面をフラットな形状にすることで、マットレス上で寝返りをするときの抵抗を減らし、動きやすさを向上させます。

エバーリーフ7 パラマウントベッド

ソフト面とハード面で寝心地が選べるリバーシブル構造 厚さ7cmの薄型・軽量タイプです

■通気タイプ

ベッド幅	型式	商品コード	TAISコード
91cm幅	KE-541T	708625	00170-000878
83cm幅	KE-543T	708630	00170-000880
91cm幅 mini	KE-542T	708665	00170-000912
83cm幅 mini	KE-544T	708670	00170-000913

■清拭タイプ

ベッド幅	型式	商品コード	TAISコード
91cm幅	KE-541S	708635	00170-000877
83cm幅	KE-543S	708640	00170-000879

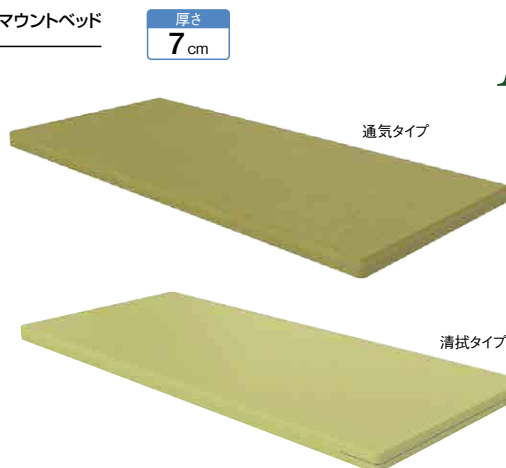

Ever Leaf 7 SEVEN

〈通気タイプ〉

レンタル価格	940 円/月
ご利用負担額 (1割)	94 円/月
(2割)	188 円/月
(3割)	282 円/月

〈清拭タイプ〉

レンタル価格	940 円/月
ご利用負担額 (1割)	94 円/月
(2割)	188 円/月
(3割)	282 円/月

※介護保険上の利用者負担割合は所得に応じて異なります。

エバーフィットC3

パラマウントベッド

Everfit C<sup>3</sup>

■通気タイプ

ベッド幅	型式	商品コード	TAISコード
100cm幅	KE-617TQ	708695	00170-001046
91cm幅	KE-611TQ	708675	00170-001042
83cm幅	KE-613TQ	708685	00170-001044
91cm幅 mini	KE-612TQ	708680	00170-001043
83cm幅 mini	KE-614TQ	708690	00170-001045



通気タイプ

厚さ  
10cm

「エバーフィットマットレス」の材質や構造を一新  
快適性と利便性を両立させた  
マットレスです

■ドライタイプ

ベッド幅	型式	商品コード	TAISコード
91cm幅	KE-611UQ	708700	00170-001033
83cm幅	KE-613UQ	708710	00170-001035
91cm幅 mini	KE-612UQ	708705	00170-001034
83cm幅 mini	KE-614UQ	708715	00170-001036



ドライタイプ

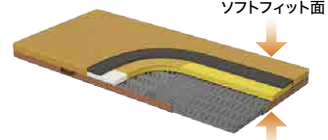

ソフトフィット面

ハードフィット面

■抗ウイルスタイプ

ベッド幅	型式	商品コード	TAISコード
91cm幅	KE-611V	708865	00170-001636
83cm幅	KE-613V	708870	00170-001635



抗ウイルスタイプ



●通気タイプ

<100cm>

レンタル価格	3,140	円/月
ご利用負担額 (1割)	314	円/月
ご利用負担額 (2割)	628	円/月
ご利用負担額 (3割)	942	円/月

<91・83cm>

レンタル価格	2,660	円/月
ご利用負担額 (1割)	266	円/月
ご利用負担額 (2割)	532	円/月
ご利用負担額 (3割)	798	円/月

●ドライタイプ

<91・83cm>

レンタル価格	2,660	円/月
ご利用負担額 (1割)	266	円/月
ご利用負担額 (2割)	532	円/月
ご利用負担額 (3割)	798	円/月

●抗ウイルスタイプ

<91・83cm>

レンタル価格	2,660	円/月
ご利用負担額 (1割)	266	円/月
ご利用負担額 (2割)	532	円/月
ご利用負担額 (3割)	798	円/月

プレグラーマットレス

パラマウントベッド

ベッド幅	型式	商品コード	TAISコード
100cm幅	KE-557Q	708202	00170-000444
91cm幅	KE-551Q	708020	00170-000159
83cm幅	KE-553Q	708000	00170-000142
91cm幅 mini	KE-5511Q	708200	00170-000286
83cm幅 mini	KE-5531Q	708180	00170-000285

伸びながら曲がる  
キューマラインボトムの  
ベッドに適しています

厚さ  
8cm

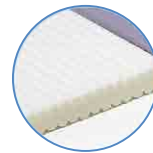

<100cm>

レンタル価格	2,600	円/月
ご利用負担額 (1割)	260	円/月
ご利用負担額 (2割)	520	円/月
ご利用負担額 (3割)	780	円/月

<91・83cm>

レンタル価格	1,900	円/月
ご利用負担額 (1割)	190	円/月
ご利用負担額 (2割)	380	円/月
ご利用負担額 (3割)	570	円/月

クレーターマットレス

パラマウントベッド

ベッド幅	型式	商品コード	TAISコード
91cm幅	KE-761	708140	00170-000043
83cm幅	KE-763	708120	00170-000044

厚さ  
9cm

からだとウレタン凸部の  
接触面積が小さく、  
圧迫感を軽減します



レンタル価格	1,900	円/月
ご利用負担額 (1割)	190	円/月
ご利用負担額 (2割)	380	円/月
ご利用負担額 (3割)	570	円/月

延長マットレス

パラマウントベッド

ベッド幅	型式	商品コード	TAISコード
91cm幅	KE-551L	709203	00170-000563
83cm幅	KE-553L	709204	00170-000565



厚さ  
8cm

レンタル価格	460	円/月
ご利用負担額 (1割)	46	円/月
ご利用負担額 (2割)	92	円/月
ご利用負担額 (3割)	138	円/月

延長フレームに  
対応する  
マットレスです

ベッド幅	型式	商品コード	TAISコード
100cm幅	KE-L117	709255	00170-001105
91cm幅	KE-L111	709245	00170-001103
83cm幅	KE-L113	709250	00170-001104

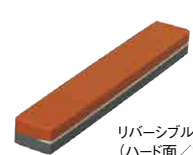

厚さ適合  
8~10cm

リバーシブル  
(ハード面/ソフト面)

レンタル価格	460	円/月
ご利用負担額 (1割)	46	円/月
ご利用負担額 (2割)	92	円/月
ご利用負担額 (3割)	138	円/月

レンタル価格	460	円/月
ご利用負担額 (1割)	46	円/月
ご利用負担額 (2割)	92	円/月
ご利用負担額 (3割)	138	円/月

ベッド幅	型式	商品コード	TAISコード
100cm幅	KE-L127	709270	00170-001108
91cm幅	KE-L121	709260	00170-001106
83cm幅	KE-L123	709265	00170-001107



厚さ適合  
11~13cm

リバーシブル  
(ハード面/ソフト面)

レンタル価格	460	円/月
ご利用負担額 (1割)	46	円/月
ご利用負担額 (2割)	92	円/月
ご利用負担額 (3割)	138	円/月

レンタル価格	460	円/月
ご利用負担額 (1割)	46	円/月
ご利用負担額 (2割)	92	円/月
ご利用負担額 (3割)	138	円/月

※介護保険上の利用者負担割合は所得に応じて異なります。

特殊寝台

特殊寝台付属品

床ずれ防止用具

体位交換器

徘徊感知機器

手すり

歩行補助つえ

歩行器

車いす

車いす付属品

スロープ

移動用リフト

鳥籠掃除器

購入品(入浴)

購入品(排泄)

# マットレス／ウレタンフォームマットレス

サービスコード (特殊寝台付属品) 介護給付:171004 / 予防給付:671004  
 サービスコード (床ずれ防止用具) 介護給付:171005 / 予防給付:671005

## アルファプラ すくっとRe 通気タイプ タイカ

ベッド幅	型式	商品コード	TAISコード
91cm幅	TS-SKT-ReA1R	708650	00563-000108
83cm幅	TS-SKT-ReA3R	708645	00563-000106
91cm幅 mini	TS-SKT-ReA1S	708660	00563-000109
83cm幅 mini	TS-SKT-ReA3S	708655	00563-000107

厚さ  
8cm



高弾性ウレタンで  
動きやすさをサポート  
アクティブエリアで  
寝返りをサポートします

レンタル価格	2,840	円/月
(1割)	284	円/月
ご利用負担額 (2割)	568	円/月
(3割)	852	円/月

## ウレタンフォーム

### アルファプラL 通気タイプ タイカ

ベッド幅	型式	商品コード	TAISコード
100cm幅	MB-LAOR	724740	00563-000095
91cm幅	MB-LA1R	724720	00563-000093
83cm幅	MB-LA3R	724700	00563-000091
91cm幅 mini	MB-LA1S	724730	00563-000094
83cm幅 mini	MB-LA3S	724710	00563-000092

- カバー: ポリエステル 通気カバータイプ
- クッション材: a GEL・ポリウレタンフォーム

床ずれが心配になり始めた方に適していて、  
体圧分散と動きやすさのバランスが特徴

厚さ  
10cm

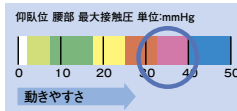

<100cm>

レンタル価格	6,180	円/月
(1割)	618	円/月
ご利用負担額 (2割)	1,236	円/月
(3割)	1,854	円/月

<91・83cm>

レンタル価格	4,280	円/月
(1割)	428	円/月
ご利用負担額 (2割)	856	円/月
(3割)	1,284	円/月

## ウレタンフォーム

### アルファプラF II 通気タイプ タイカ

ベッド幅	型式	商品コード	TAISコード
100cm幅	MB-FIIAOR	708805	00563-000140
91cm幅	MB-FIIA1R	708790	00563-000137
83cm幅	MB-FIIA3R	708775	00563-000134
91cm幅 mini	MB-FIIA1S	708795	00563-000138
83cm幅 mini	MB-FIIA3S	708780	00563-000135

- カバー: ポリエステル 通気カバータイプ
- クッション材: a GEL・ポリウレタンフォーム

自分で動く意欲を支え、  
寝返りをサポートする

厚さ  
13cm

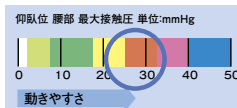

<100cm>

レンタル価格	6,280	円/月
(1割)	628	円/月
ご利用負担額 (2割)	1,256	円/月
(3割)	1,884	円/月

<91・83cm>

レンタル価格	4,760	円/月
(1割)	476	円/月
ご利用負担額 (2割)	952	円/月
(3割)	1,428	円/月

## ウレタンフォーム

### アルファプラF II-W 通気タイプ タイカ

ベッド幅	型式	商品コード	TAISコード
91cm幅	MB-FIIPA1R	722580	00563-000145
83cm幅	MB-FIIPA3R	722570	00563-000143
91cm幅 mini	MB-FIIPA1S	722585	00563-000146
83cm幅 mini	MB-FIIPA3S	722575	00563-000144

- カバー: ポリエステル 通気カバータイプ
- クッション材: ポリウレタンフォーム・シリコーンゲル

Wのチカラで  
あなたを守る

厚さ  
13cm

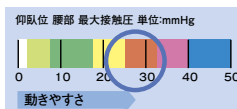

レンタル価格	4,760	円/月
(1割)	476	円/月
ご利用負担額 (2割)	952	円/月
(3割)	1,428	円/月

## ウレタンフォーム

### アクアフロート 通気タイプ パラマウントベッド

ベッド幅	型式	商品コード	TAISコード
91cm幅	KE-841Q	722115	00170-000507
83cm幅	KE-843Q	722110	00170-000508
91cm幅 mini	KE-8411Q	722119	00170-000511
83cm幅 mini	KE-8431Q	722118	00170-000512

- トップカバー: ポリエステル
- クッション材: ウレタンフォーム・ポリエステル・水溶液

厚さ  
12cm



上半身・臀部・かかとの  
各部位に適した  
3つの構造

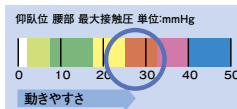

レンタル価格	4,760	円/月
(1割)	476	円/月
ご利用負担額 (2割)	952	円/月
(3割)	1,428	円/月

在庫限定

特殊寝台

特殊寝台付属品

床ずれ防止用具

体位変換器

徘徊感知機器

手すり

歩行補助つえ

歩行器

車いす

車いす付属品

スロープ

移動用リフト

昇降排便装置

購入品「入浴」

購入品「排泄」

ウレタンフォーム

エバープライウドマットレス

パラマウントベッド

厚さ 13cm

Ever Proud

3つの機能で床ずれ防止を多面的にサポート  
静止型で最高レベルの体圧分散性を実現\*

\*当社マットレスラインアップ内での比較

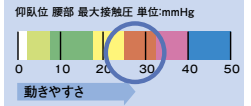

■通気タイプ

ベッド幅	型式	商品コード	TAISコード
91cm幅	KE-621TQ	722530	00170-000962
83cm幅	KE-623TQ	722540	00170-000964
91cm幅 mini	KE-622TQ	722535	00170-000963
83cm幅 mini	KE-624TQ	722545	00170-000965



(通気タイプ)

レンタル価格	5,220 円/月
ご利用負担額 (1割)	522 円/月
(2割)	1,044 円/月
(3割)	1,566 円/月

(ドライタイプ)

レンタル価格	5,220 円/月
ご利用負担額 (1割)	522 円/月
(2割)	1,044 円/月
(3割)	1,566 円/月

(抗ウイルスタイプ)

レンタル価格	5,220 円/月
ご利用負担額 (1割)	522 円/月
(2割)	1,044 円/月
(3割)	1,566 円/月

■ドライタイプ

ベッド幅	型式	商品コード	TAISコード
91cm幅	KE-621UQ	722550	00170-000966
83cm幅	KE-623UQ	722560	00170-000968
91cm幅 mini	KE-622UQ	722555	00170-000967
83cm幅 mini	KE-624UQ	722565	00170-000969

■抗ウイルスタイプ

ベッド幅	型式	商品コード	TAISコード
91cm幅	KE-621V	722595	00170-001638
83cm幅	KE-623V	722600	00170-001637

静止型マットレス

ナーシングラグ マットレス

ウイス

厚さ 12.5cm

医療看護用羊毛皮と3層構造のマットが寝返りを妨げず、体圧を分散し床ずれを防止します  
ムレも取り除きます

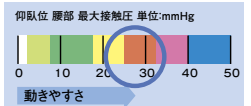

ベッド幅	型式	商品コード	TAISコード
91cm幅	NRM-01	810816	00076-000108

- サイズ：長さ191cm ●重量：12.6kg ●カラー：イエロー
- 材質：表面/シープスキン(天然羊毛布)100%  
中材/上層：無膜ウレタンフォーム  
中層：ポリプロピレン立体構造体  
下層：ポリエステル固綿  
中袋：ナイロン100%



レンタル価格	10,460 円/月
ご利用負担額 (1割)	1,046 円/月
(2割)	2,092 円/月
(3割)	3,138 円/月

オーバーレイ

ナーシングラグ ニ匹物

ウイス

型式	商品コード	TAISコード	●サイズ：約65×180cm ●毛の長さ：2.5cm ●材質：シープスキン(天然羊毛布)100%
NR-2P	810817	00076-000003	



高密度の毛面で背中やおしりを支え、ムレを取り除き、体圧を分散し摩擦を軽減します  
天然100%の快適な寝心地です。

レンタル価格	5,220 円/月
ご利用負担額 (1割)	522 円/月
(2割)	1,044 円/月
(3割)	1,566 円/月

高性能エアマットレス

こちあ結起 3Dタイプ

パラマウントベッド

厚さ 15cm

ベッド幅	型式	商品コード	TAISコード
91cm幅	KE-931QS	722490	00170-000845
83cm幅	KE-933QS	722500	00170-000847
91cm幅 mini	KE-932QS	722495	00170-000846
83cm幅 mini	KE-934QS	722505	00170-000848

体圧分散も、「ずれ」軽減も、「背抜き」機能も  
ベッドリンク機能でフルオート  
臀部から大腿部を支える3Dセル内蔵

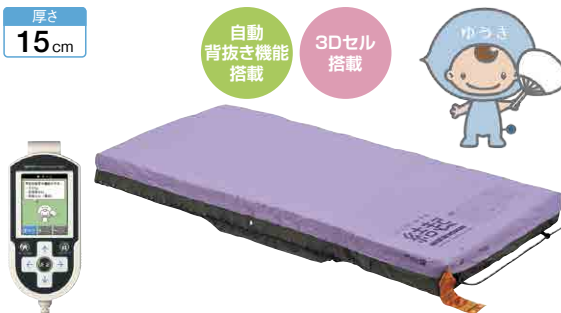

レンタル価格	8,560 円/月
ご利用負担額 (1割)	856 円/月
(2割)	1,712 円/月
(3割)	2,568 円/月

高性能エアマットレス

こちあ風香

パラマウントベッド

厚さ 13cm

ベッド幅	型式	商品コード	TAISコード
91cm幅	KE-951M	724760	00170-000899
83cm幅	KE-953M	724750	00170-000900

シンプルなのに機能充実  
使いやすさと体圧分散性能を  
両立させたエアマットレス



レンタル価格	6,180 円/月
ご利用負担額 (1割)	618 円/月
(2割)	1,236 円/月
(3割)	1,854 円/月

※介護保険上の利用者負担割合は所得に応じて異なります。

特殊寝台

特殊寝台付属品

床ずれ防止用具

体位変換機器

徘徊感知機器

手すり

歩行補助つえ

歩行器

車いす

車いす付属品

スロープ

移動用リフト

鳥籠掃除機

購入品(入浴)

購入品(排泄)

高性能エアマットレス

こちあ利楽

パラマウントベッド

厚さ  
13cm

cococia Riraku

利楽



- 換気
- グライด์シート
- リプレイスメント
- しっかりモード
- 背上げモード
- 停電対策機能

■通気タイプ

ベッド幅	型式	商品コード	TAISコード
91cm幅	KE-971T	724810	00170-001069
83cm幅	KE-973T	724820	00170-001071
91cm幅 mini	KE-972T	724815	00170-001070
83cm幅 mini	KE-974T	724825	00170-001072

■清拭タイプ

ベッド幅	型式	商品コード	TAISコード
91cm幅	KE-971S	724790	00170-001065
83cm幅	KE-973S	724800	00170-001067
91cm幅 mini	KE-972S	724795	00170-001066
83cm幅 mini	KE-974S	724805	00170-001068

電源コードを差し込むだけで、  
床ずれ防止機能がスタート  
操作不要の全自動エアマットレス



こちあ利楽 リンクケーブル付

タイプ	ベッド幅	型式	TAISコード
通気タイプ	91cm幅	KE-971T-L	00170-001079
	83cm幅	KE-973T-L	00170-001081
	91cm幅 mini	KE-972T-L	00170-001080
	83cm幅 mini	KE-974T-L	00170-001082
清拭タイプ	91cm幅	KE-971S-L	00170-001075
	83cm幅	KE-973S-L	00170-001077
	91cm幅 mini	KE-972S-L	00170-001076
	83cm幅 mini	KE-974S-L	00170-001078
リンクケーブルE	型式	商品コード	
	KE-97CQ	724830	

●こちあ利楽

〈通気タイプ〉

レンタル価格	6,660円/月
ご利用負担額 (1割)	666円/月
(2割)	1,332円/月
(3割)	1,998円/月

〈清拭タイプ〉

レンタル価格	6,660円/月
ご利用負担額 (1割)	666円/月
(2割)	1,332円/月
(3割)	1,998円/月

●こちあ利楽 リンクケーブル付

〈通気タイプ〉

レンタル価格	6,660円/月
ご利用負担額 (1割)	666円/月
(2割)	1,332円/月
(3割)	1,998円/月

〈清拭タイプ〉

レンタル価格	6,660円/月
ご利用負担額 (1割)	666円/月
(2割)	1,332円/月
(3割)	1,998円/月

おすすめポイント こちあ利楽

- 急速起動**  
電源コードを差し込むと、約10分で立ち上がります。
- 自動設定**  
i-fitting (かたさ自動運転機能) 搭載。寝ると体重や体形に合わせてかたさを自動的に設定します。
- 全自動運転**  
i-fitting (かたさ自動運転機能) が常に姿勢や背角度に合わせて運転します。

高性能エアマットレス

こちあ利楽flow

パラマウントベッド

厚さ  
17cm

- 換気
- グライด์シート
- リプレイスメント
- しっかりモード
- 背上げモード
- 停電対策機能
- 自動体位変換機能

さらに進化した床ずれ対策機能が、  
電源コードを差し込むだけで、  
全自動で使えるエアマットレス

■通気タイプ

ベッド幅	型式	商品コード	TAISコード
91cm幅	KE-911T	724880	00170-001355
83cm幅	KE-913T	724890	00170-001357
91cm幅 mini	KE-912T	724885	00170-001356
83cm幅 mini	KE-914T	724895	00170-001358

■清拭タイプ

ベッド幅	型式	商品コード	TAISコード
91cm幅	KE-911S	724860	00170-001351
83cm幅	KE-913S	724870	00170-001353
91cm幅 mini	KE-912S	724865	00170-001352
83cm幅 mini	KE-914S	724875	00170-001354



おすすめポイント こちあ利楽 flow は完全自動運転!

- スモールフロー機能**  
ご利用者様を寝かせる時、4つの湾曲形状のエアセル「スモールフローセル」が15分間に1つずつ、時計回りに膨張と収縮を繰り返す、自動で小さな体位変換をおこないます。
- バックサポート機能**  
ベッドの背角度が約30°以上になると、4つのスモールフローセルが同時に膨らみ、背あげしたときの姿勢保持をサポートします。
- 自動しっかり機能**  
ご利用者様の起き上がりやマットレス端部への寝返り、端座位を検知し、マットレス全体の内圧を自動で上げてかたくします。膨らんでいた4つのスモールフローセルは自動で縮みます。

こちあ利楽flow リンクケーブル付

タイプ	ベッド幅	型式	TAISコード
通気タイプ	91cm幅	KE-911T-L	00170-001502
	83cm幅	KE-913T-L	00170-001504
	91cm幅 mini	KE-912T-L	00170-001503
	83cm幅 mini	KE-914T-L	00170-001505
清拭タイプ	91cm幅	KE-911S-L	00170-001498
	83cm幅	KE-913S-L	00170-001500
	91cm幅 mini	KE-912S-L	00170-001499
	83cm幅 mini	KE-914S-L	00170-001501

●こちあ利楽 flow

〈通気タイプ〉

レンタル価格	8,560円/月
ご利用負担額 (1割)	856円/月
(2割)	1,712円/月
(3割)	2,568円/月

〈清拭タイプ〉

レンタル価格	8,560円/月
ご利用負担額 (1割)	856円/月
(2割)	1,712円/月
(3割)	2,568円/月

非課税

非課税

●こちあ利楽 flow リンクケーブル付

〈通気タイプ〉

レンタル価格	8,560円/月
ご利用負担額 (1割)	856円/月
(2割)	1,712円/月
(3割)	2,568円/月

〈清拭タイプ〉

レンタル価格	8,560円/月
ご利用負担額 (1割)	856円/月
(2割)	1,712円/月
(3割)	2,568円/月

非課税

非課税

\*介護保険上の利用者負担割合は所得に応じて異なります。

高性能エアマットレス

マイクロクライメイト ネクサス アイビー ケープ

厚さ  
12cm

microclimate  
nexus iB

- マイクロクライメイト (換気)
- リプレイメント
- 背上げモード (角度・時間管理)
- 背上げ時のずり落ち軽減構造
- クイックハード
- 停電対策機能

進化した床ずれ防止機能と  
ベッドサイドの看護・介護ケアに役立つ機能を搭載

ベッド幅	型式	商品コード	TAISコード
100cm幅	CR-781	724980	00206-000165
91cm幅	CR-773	724960	00206-000162
83cm幅	CR-770	724970	00206-000161
91cm幅 mini	CR-777	724965	00206-000164
83cm幅 mini	CR-775	724975	00206-000163



マイクロクライメイト  
ネクサス アイビー  
商品説明動画



ネクサスRもご用意しております。

<100cm>		<91・83cm>	
レンタル価格	8,900 円/月	レンタル価格	7,140 円/月
ご利用 (1割) 負担額	890 円/月	ご利用 (1割) 負担額	714 円/月
ご利用 (2割) 負担額	1,780 円/月	ご利用 (2割) 負担額	1,428 円/月
ご利用 (3割) 負担額	2,670 円/月	ご利用 (3割) 負担額	2,142 円/月

おすすめポイント マイクロクライメイト ネクサス アイビー

① 床ずれ防止の新技术「マイクロクライメイト対応システム」を搭載

皮膚局所の温度・湿度の上昇を抑えて床ずれ防止機能をバージョンアップ  
エアマットレス内の足元に搭載されたマイクロクライメイト対応のファンモーターが、エアマットレス内にこもった熱と湿気を取り出し外部に排気。常に効果的な空気の流れを作り出し、24時間、皮膚局所の温度と湿度の状態をより快適に保つことを実現。

床ずれ対策 ムレ対策

従来からの床ずれ発生  
3大外的要因



近年注目 第4の外的要因  
マイクロクライメイト  
(皮膚局所の温度・湿度)



温度・湿度の上昇を抑えて、  
床ずれ発生リスクを低減。  
※ムレ対策にもなります。



吸引式ファンモーターだから仰臥位でも  
背上げでも変わらず効果を生み出します。  
直接、肌を乾かしたり急激に冷やす事も  
なく安全です。

② 「傾斜型2層式エアセル」×「デュアルフィットセル」

背上げと端座位シーンをテーマに開発した傾斜型2層式エアセルをエアマットレス中心部に配列。寝心地をテーマにしたデュアルフィットセルとのコンビネーションで快適な睡眠と療養・離床生活を支援します。

18度の傾斜がエアセルの変形を抑えて  
身体のずり落ちを軽減  
従来のエアセルは、背上げ中の斜め下へ向かう力によってエアセルが押されて足元方向に変形する分、腰部も一緒に移動する傾向にあります。あらかじめ18度の傾斜をつけた傾斜型2層式エアセルなら、斜め下へ向かう力を受け止め、足元方向へのエアセルの変形を抑えて身体のずり落ちを軽減します。



しっかり形状のエアセルで端座位の姿勢がさらに安定  
新開発の傾斜型2層式エアセルの端は、柔らかさを解消した「しっかり」形状で端座位の姿勢がさらに安定します。



高性能エアマットレス

マイクロクライメイト ビッグセル アイズ ケープ

厚さ  
15cm

microclimate  
BIGCELL iS  
マイクロクライメイト ビッグセル アイズ

- マイクロクライメイト (換気)
- リプレイメント
- 背上げモード (時間管理)
- 弱モード 静止モード
- クイックハード
- 停電対策機能

ベッド幅	型式	商品コード	TAISコード
100cm幅	CR-761	724835	00206-000144
91cm幅	CR-753	724840	00206-000141
83cm幅	CR-750	724850	00206-000140
91cm幅 mini	CR-757	724845	00206-000143
83cm幅 mini	CR-755	724855	00206-000142



新たな床ずれ発生リスク  
「Microclimate」に対応する  
次世代のエアマットレス

マイクロクライメイト  
ビッグセル アイズ  
商品説明動画



<100cm>		<91・83cm>	
レンタル価格	11,000 円/月	レンタル価格	8,560 円/月
ご利用 (1割) 負担額	1,100 円/月	ご利用 (1割) 負担額	856 円/月
ご利用 (2割) 負担額	2,200 円/月	ご利用 (2割) 負担額	1,712 円/月
ご利用 (3割) 負担額	3,300 円/月	ご利用 (3割) 負担額	2,568 円/月

時代はMicroclimateへ  
従来の床ずれ発生の外的要因である「圧迫」、「ずれ」、「摩擦」の3大要因に加え、近年、これらの外的要因に影響を与える第4の要因として関心の高まっているのが、Microclimate「皮膚局所の温度・湿度」という新しい概念。これまでの体圧分散によるケアだけでなく、「Microclimate」への対策によって、床ずれ防止の環境がさらに向上しました。

体位変換器 / 高性能エアマットレス

スモールチェンジ ラグーナ ケープ

- 自動体位変換機能
- 換気
- リプレイメント
- 背上げモード
- 静止モード
- クイックハード
- 停電対策機能

厚さ  
13.5cm

スモールチェンジ機能が療養者の快眠を守り、  
介護者の負担を減らします

ベッド幅	型式	商品コード	TAISコード
100cm幅	CR-711	724640	00206-000106
91cm幅	CR-703	724625	00206-000103
83cm幅	CR-700	724620	00206-000102
91cm幅 mini	CR-707	724635	00206-000105
83cm幅 mini	CR-705	724630	00206-000104



<100cm>

レンタル価格	9,500 円/月
ご利用 (1割) 負担額	950 円/月
ご利用 (2割) 負担額	1,900 円/月
ご利用 (3割) 負担額	2,850 円/月 非課税

<91・83cm>

レンタル価格	8,500 円/月
ご利用 (1割) 負担額	850 円/月
ご利用 (2割) 負担額	1,700 円/月
ご利用 (3割) 負担額	2,550 円/月 非課税

※介護保険上の利用者負担割合は所得に応じて異なります。

特殊寝台

特殊寝台付属品

床ずれ防止用具

体位変換器

徘徊感知機器

手すり

歩行補助つえ

歩行器

車いす

車いす付属品

スロープ

移動用リフト

鳥居掃帚

購入品 (入浴)

購入品 (排泄)

購入品 (排泄)

ベッドサイドレール

転落予防や、寝具の落下予防に。

抜き差しがしやすく使いやすいベッドサイドレールです。ベッドからの転落や寝具の落下を予防するために使えます。(立ちあがり時など、支えとしてお使いになる場合は介助バーをお使いください)

ベッドサイドレール

パラマウントベッド JIS認証取得

本数	型式	商品コード	TAISコード	セット内容
1本	KS-161Q-1	710159	00170-Z00019	商品コード 710159×1
	KS-171Q-1	710162	00170-Z00197	商品コード 710162×1
2本セット	KS-161Q	710159	00170-000527	商品コード 710159×2
	KS-171Q	710162	00170-000529	商品コード 710162×2

※KS-161Q-1、KS-161Q/  
全高:50.3cm  
KS-171Q-1、KS-171Q/  
全高:56.3cm  
●長さ:96.4cm  
●材質:スチールパイプ・樹脂  
●色:ホワイトアイボリー

〈1本〉

レンタル価格	230 円/月
ご利用負担額 (1割)	23 円/月
ご利用負担額 (2割)	46 円/月
ご利用負担額 (3割)	69 円/月

〈2本セット〉

レンタル価格	460 円/月
ご利用負担額 (1割)	46 円/月
ご利用負担額 (2割)	92 円/月
ご利用負担額 (3割)	138 円/月

本数	型式	商品コード	TAISコード	セット内容
1本	KS-126M-1	710201	00170-Z00095	商品コード 710201×1
	KS-146M-1	710206	00170-001006	商品コード 710206×1
2本セット	KS-126M	710201	00170-000806	商品コード 710201×2
	KS-146M	710206	00170-000807	商品コード 710206×2

※KS-126M-1、KS-126M/  
全高:50.5cm  
KS-146M-1、KS-146M/  
全高:56.5cm  
●長さ:96.4cm  
●材質:スチールパイプ・樹脂  
●色:ミディアム

〈1本〉

レンタル価格	230 円/月
ご利用負担額 (1割)	23 円/月
ご利用負担額 (2割)	46 円/月
ご利用負担額 (3割)	69 円/月

〈2本セット〉

レンタル価格	460 円/月
ご利用負担額 (1割)	46 円/月
ご利用負担額 (2割)	92 円/月
ご利用負担額 (3割)	138 円/月

本数	型式	商品コード	TAISコード	セット内容
1本	KS-126C-1	710149	00170-Z00065	商品コード 710149×1
	KS-146C-1	710230	00170-001005	商品コード 710230×1
2本セット	KS-126C	710149	00170-000532	商品コード 710149×2
	KS-146C	710230	00170-000535	商品コード 710230×2

※KS-126C-1、KS-126C/  
全高:50.5cm  
KS-146C-1、KS-146C/  
全高:56.5cm  
●長さ:96.4cm  
●材質:スチールパイプ・樹脂  
●色:チェリー

〈1本〉 **在庫限定**

レンタル価格	230 円/月
ご利用負担額 (1割)	23 円/月
ご利用負担額 (2割)	46 円/月
ご利用負担額 (3割)	69 円/月

〈2本セット〉 **在庫限定**

レンタル価格	460 円/月
ご利用負担額 (1割)	46 円/月
ご利用負担額 (2割)	92 円/月
ご利用負担額 (3割)	138 円/月



KS-161Q-1、KS-161Q  
KS-171Q-1、KS-171Q



KS-126M-1、KS-126M  
KS-146M-1、KS-146M



KS-126C-1、KS-126C  
KS-146C-1、KS-146C

ベッドサイドレール

パラマウントベッド

型式	商品コード	TAISコード
KS-191Q	710185	00170-000752

●長さ:82.7cm ●全高:50.3cm  
●材質:スチールパイプ・樹脂 ●色:ホワイトアイボリー  
※介助バーとの組み合わせ・単独での使用専用です。



KS-191Q

型式	商品コード	TAISコード
KS-151Q	710153	00170-000537

●長さ:58.9cm ●全高:50.3cm  
●材質:スチールパイプ・樹脂 ●色:ホワイトアイボリー



KS-151Q

〈KS-191Q〉

レンタル価格	240 円/月
ご利用負担額 (1割)	24 円/月
ご利用負担額 (2割)	48 円/月
ご利用負担額 (3割)	72 円/月

〈KS-151Q〉

レンタル価格	240 円/月
ご利用負担額 (1割)	24 円/月
ご利用負担額 (2割)	48 円/月
ご利用負担額 (3割)	72 円/月

1本

ベッドサイドレール 軽量タイプ

パラマウントベッド

JIS認証取得

カラー	型式	商品コード	TAISコード
ホワイトアイボリー	KS-111Q	710235	00170-001346
ブロンズグレー	KS-116Q	710240	00170-001347



ホワイトアイボリー



ブロンズグレー

〈ホワイトアイボリー〉

レンタル価格	460 円/月
ご利用負担額 (1割)	46 円/月
ご利用負担額 (2割)	92 円/月
ご利用負担額 (3割)	138 円/月

〈ブロンズグレー〉

レンタル価格	460 円/月
ご利用負担額 (1割)	46 円/月
ご利用負担額 (2割)	92 円/月
ご利用負担額 (3割)	138 円/月

バイオフィリック  
デザイン!

1本

ソフトカバー付ベッドサイドレール

パラマウントベッド

本数	型式	TAISコード	セット内容
1本	KS-161QC-1	00170-Z00056	商品コード 710159×1、710145×1
	KS-171QC-1	00170-Z00088	商品コード 710162×1、710147×1
2本セット	KS-161QC	00170-000539	商品コード 710159×2、710145×2
	KS-171QC	00170-000541	商品コード 710162×2、710147×2

型式	商品コード
KS-161Q	710159
KS-16C	710145

●長さ:97.5cm ●高さ:51cm  
※ベッドサイドレールKS-161Q (JIS認証取得)とソフトカバーKS-16Cのセットです。

型式	商品コード
KS-171Q	710162
KS-17C	710147

●長さ:97.5cm ●高さ:57cm  
※ベッドサイドレールKS-171Q (JIS認証取得)とソフトカバーKS-17Cのセットです。

〈1本〉

レンタル価格	380 円/月
ご利用負担額 (1割)	38 円/月
ご利用負担額 (2割)	76 円/月
ご利用負担額 (3割)	114 円/月

〈2本セット〉

レンタル価格	760 円/月
ご利用負担額 (1割)	76 円/月
ご利用負担額 (2割)	152 円/月
ご利用負担額 (3割)	228 円/月

●色:カバー…ベージュ

型式	TAISコード
KS-191QC	00170-000763

型式	商品コード	長さ	全高	色
KS-191Q	710185	85.3cm	51.5cm	カバー
KS-19CA	710195	85.3cm	51.5cm	カバー



※ベッドサイドレールKS-191Q (JIS認証取得)とソフトカバーKS-19CAのセットです。  
※介助バーとの組み合わせ・単独での使用専用です。

〈1本〉

レンタル価格	460 円/月
ご利用負担額 (1割)	46 円/月
ご利用負担額 (2割)	92 円/月
ご利用負担額 (3割)	138 円/月

1本

型式	TAISコード
KS-151QC	00170-000543

型式	商品コード	長さ	全高	色
KS-151Q	710153	60cm	51cm	カバー
KS-15C	710148	60cm	51cm	カバー



※ベッドサイドレールKS-151Q (JIS認証取得)とソフトカバーKS-15Cのセットです。

〈1本〉

レンタル価格	460 円/月
ご利用負担額 (1割)	46 円/月
ご利用負担額 (2割)	92 円/月
ご利用負担額 (3割)	138 円/月

1本

サイドサポート (KA-038B/KA-037BL/KA-037BR/KA-037B) もご用意しております。

※介護保険上の利用者負担割合は所得に応じて異なります。

ベッド用すり

立ち上がり動作をしっかりと支援。

お使いになる方のために考えられた介助バーは、ベッドから離れる動作を支援するばかりでなく、さまざまな局面でご利用いただけます。

スイングアーム介助バー

パラマウントベッド

型式	商品コード	TAISコード
KS-099A	712110	00170-001205

JIS 認証取得

- 長さ：112cm ●全高：52.1cm
- 材質：フレーム…スチール製  
グリップ…エラストマー  
カバー…耐薬 ABS樹脂
- 色：ホワイトアイボリー

アームの開閉操作がしやすい  
セーフティーロック付きのロックレバー

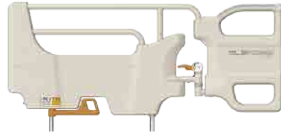

1本

レンタル価格	1,900	円/月
(1割)	190	円/月
ご利用負担額	380	円/月
(2割)	380	円/月
(3割)	570	円/月

①誤操作の予防に配慮した  
ロックレバー

角度調整をおこなうロックレバーには、誤操作を予防するためにセーフティーロック機構を採用しています。



②つかまりやすいアーム設計

スイングアームの角度は5段階(0°~120°・30°刻み)に調節できます。

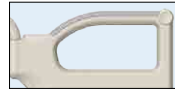

ソフトカバー付スイングアーム介助バー

パラマウントベッド

型式	TAISコード
KS-099ACL	00170-Z00214

型式	商品コード
KS-099A	712110
KS-99CL	712105

※KS-099ACLは、スイングアーム介助バー KS-099A (JIS認証取得) とソフトカバー KS-99CLのセットです。

レンタル価格	2,600	円/月
(1割)	260	円/月
ご利用負担額	520	円/月
(2割)	520	円/月
(3割)	780	円/月

1本

サイドグリップ

パラマウントベッド

型式	商品コード	TAISコード
KS-030A	710210	00170-000897

JIS 認証取得

- 長さ：82.2cm ●全高：52.3cm
- 材質：主材…スチールパイプ、グリップ表面…PP樹脂、エラストマー
- 色：ホワイトアイボリー

レンタル価格	940	円/月
(1割)	94	円/月
ご利用負担額	188	円/月
(2割)	188	円/月
(3割)	282	円/月

1本

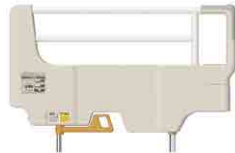

ソフトカバー付サイドグリップ

パラマウントベッド

型式	TAISコード	型式	商品コード
KS-030AC	00170-000902	KS-030A	710210
		KS-30C	710220

※KS-030ACは、サイドグリップKS-030A (JIS認証取得) とソフトカバーKS-30Cのセットです。

レンタル価格	1,420	円/月
(1割)	142	円/月
ご利用負担額	284	円/月
(2割)	284	円/月
(3割)	426	円/月

1本

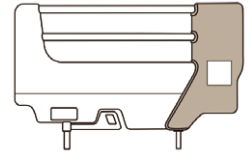

オーバーテーブル

パラマウントベッド

ベッド幅	型式	商品コード	TAISコード
100cm幅	KQ-060W	718005	00170-000375
91cm幅	KQ-060L	718010	00170-000374
83cm幅	KQ-060M	718015	00170-000373

- 幅：31cm ●材質：表面/ポリエステル化粧板、両端/樹脂製

レンタル価格	520	円/月
(1割)	52	円/月
ご利用負担額	104	円/月
(2割)	104	円/月
(3割)	156	円/月

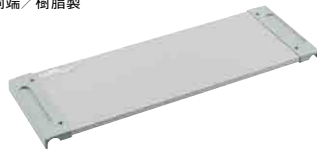

ベッドサイドテーブル

パラマウントベッド

型式	商品コード	TAISコード
KF-282	716085	00170-000399

- 寸法：幅80.8×奥行45×高さ63~95.5cm
- 重量：11kg

※楽匠FeeZシリーズで使用する場合は、ハイトスペーサーが必要です。

レンタル価格	2,080	円/月
(1割)	208	円/月
ご利用負担額	416	円/月
(2割)	416	円/月
(3割)	624	円/月

1本



ベッドサイドテーブル

パラマウントベッド

型式	商品コード	TAISコード
KF-1920	716095	00170-000716

- 寸法：幅90.7×奥行44.5×高さ61~92.5cm
- 重量：14kg

※楽匠FeeZシリーズで使用する場合は、ハイトスペーサーが必要です。



レンタル価格	2,600	円/月
(1割)	260	円/月
ご利用負担額	520	円/月
(2割)	520	円/月
(3割)	780	円/月

ベッドサイドテーブル

パラマウントベッド

型式	商品コード	TAISコード
KF-1930	716100	00170-000751

- 寸法：幅90.7×奥行44.5×高さ61~92.5cm
- 重量：14kg

※楽匠FeeZシリーズで使用する場合は、ハイトスペーサーが必要です。



レンタル価格	2,600	円/月
(1割)	260	円/月
ご利用負担額	520	円/月
(2割)	520	円/月
(3割)	780	円/月

ベッドサイドテーブル

パラマウントベッド

型式	商品コード	TAISコード
KF-1980	716131	00170-001742

- 寸法：幅90.7×奥行44.5×高さ61~92.5cm
- 重量：14kg

※楽匠FeeZシリーズで使用する場合は、ハイトスペーサーが必要です。

NEW



レンタル価格	2,600	円/月
(1割)	260	円/月
ご利用負担額	520	円/月
(2割)	520	円/月
(3割)	780	円/月

※ JIS 認証取得 のマークのある製品は、楽匠プラスシリーズ、クオラONEシリーズ、レントシリーズ、楽匠Zシリーズ、楽匠FeeZシリーズ、Q-AURA (クオラ)、楽匠ウィングシリーズとの組み合わせにおいてJIS認証を取得しております。

※介護保険上の利用者負担割合は所得に応じて異なります。

特殊寝台

特殊寝台付属品

床ずれ防止用具

体位変換器

徘徊感知機器

手すり

歩行補助つえ

歩行器

車いす

車いす付属品

スロープ

移動用リフト

鳥籠掃除装置

購入品(入浴)

購入品(排泄)

特殊寝台付属品

サービスコード (特殊寝台付属品) 介護給付:171004 / 予防給付:671004

オーバーベッドテーブル NEW バラマウントベッド

型式	商品コード	TAISコード
KF-832LF	716132	00170-001744

- 寸法: 幅128.4×奥行43.2×高さ63~95cm
- 重量: 22kg



レンタル価格	3,660 円/月
(1割)	366 円/月
ご利用負担額	732 円/月
(2割)	
(3割)	1,098 円/月

オーバーベッドテーブル NEW バラマウントベッド

型式	商品コード	TAISコード
KF-833LF	716133	00170-001745

- 寸法: 幅128.4×奥行63.4×高さ63~95cm
- 重量: 25kg



レンタル価格	4,180 円/月
(1割)	418 円/月
ご利用負担額	836 円/月
(2割)	
(3割)	1,254 円/月

オーバーベッドテーブル バラマウントベッド

型式	商品コード	TAISコード
KF-813	716075	00170-000387

- 寸法: 幅121×奥行40×高さ63~95.5cm
- 重量: 16kg



レンタル価格	2,600 円/月
(1割)	260 円/月
ご利用負担額	520 円/月
(2割)	
(3割)	780 円/月

オーバーベッドテーブル バラマウントベッド

型式	商品コード	TAISコード
KF-833LD (ウォールナット)	716115	00170-001497

- 寸法: 幅128.4×奥行63.4×高さ63~95cm
- 重量: 25kg



レンタル価格	3,140 円/月
(1割)	314 円/月
ご利用負担額	628 円/月
(2割)	
(3割)	942 円/月

移動ロック付きベッドサイドテーブル バラマウントベッド

型式	商品コード	TAISコード
KF-2923	716120	00170-001651

- 寸法: 全幅90.7×奥行45.6×高さ61~92.5cm
- 重量: 16kg

さまざまなシーンで活用できるテーブルです

**移動ロック**  
ひとつのペダル操作で、すべてのキャスターをロック/解除できます。利用者様が接触しにくいよう外側に配置されています。



アイボリー

レンタル価格	3,140 円/月
(1割)	314 円/月
ご利用負担額	628 円/月
(2割)	
(3割)	942 円/月

**「上体を起こす」をサポート**  
ベッドの背をあげた状態での食事や読書などの軽作業を支援します。上体を起こして過ごすことで、より活動的な前傾姿勢をとる機会をつくります。

**「足をゆかに着けて座る」をサポート**  
足底に荷重をかけて、自分の力で上体を支える端座位をとり、その姿勢で過ごす時間を延ばすことは、離床につながる重要なステップになります。

**「ベッドから離れて過ごす」をサポート**  
ベッドから離れて生活を広げるためには、移動先で安楽に過ごせる環境が必要です。離床時間が増えれば、日中は活動、夜間は休息という生活リズムをつくることにつながります。

オフロック機構付きベッドサイドテーブル バラマウントベッド

型式	商品コード	TAISコード
KF-1924	716110	00170-000896

- 寸法: 幅94.6×奥行52.8×高さ63.1~94.6cm
- 重量: 18.5kg



レンタル価格	3,660 円/月
(1割)	366 円/月
ご利用負担額	732 円/月
(2割)	
(3割)	1,098 円/月

リハビリテーブル バラマウントベッド

型式	商品コード	TAISコード
KF-850	716020	00170-000265

- 寸法: 幅90×奥行63.4cm ● 重量: 20kg
- 甲板寸法: 幅90×奥行60cm
- 甲板高さ: 53~78cm (11段階調節)
- 甲板角度: 0° (水平)・15°・30°・90°



● 材質: 本体/スチール製、天板/メラミン樹脂化粧板  
※楽匠FeeZシリーズで使用する場合は、ハイトスペーサーが必要です。

レンタル価格	3,660 円/月
(1割)	366 円/月
ご利用負担額	732 円/月
(2割)	
(3割)	1,098 円/月

リハビリテーブル (ベルト付) バラマウントベッド

型式	商品コード	TAISコード
KF-840BS	716050	00170-000826

- 寸法: 幅79×奥行58cm (テーブル面) 高さ54~79cm (11段階調節可)
- 重量: 13kg
- 材質: 本体/スチール製 天板/メラミン樹脂化粧張り



ベルト1本 (付属)  
※楽匠FeeZシリーズで使用する場合は、ハイトスペーサーが必要です。  
※地域によっては対応ができない場合もございます。

レンタル価格	3,440 円/月
(1割)	344 円/月
ご利用負担額	688 円/月
(2割)	
(3割)	1,032 円/月

端座位保持テーブル バラマウントベッド

型式	商品コード	TAISコード
KF-890	716053	00170-000574

- 寸法: 幅68×奥行77×高さ55~80cm (11段階調節)
- 重量: 21kg
- 材質: 本体/スチール製、天板/樹脂化粧板
- 肘パッド (2個) 付き

※楽匠FeeZシリーズで使用する場合は、ハイトスペーサーが必要です。

レンタル価格	6,800 円/月
(1割)	680 円/月
ご利用負担額	1,360 円/月
(2割)	
(3割)	2,040 円/月



## フレキシベルト ハグ M

パラマウントベッド

型式	商品コード	TAISコード
KZ-A52072	720035	00170-000694

●ウエストサイズ: 70~120cm



レンタル価格	1,880 円/月
(1割)	188 円/月
ご利用負担額	376 円/月
(2割)	376 円/月
(3割)	564 円/月

## イージーグライド M

パラマウントベッド

型式	商品コード	TAISコード
KZ-A29036	720000	00170-000570

●サイズ: 長さ60×幅33cm ●重量: 0.89kg  
●材質: ポリエチレン ●橋渡しする距離: 10cm以下  
●ボードの両端: 15cm以上



レンタル価格	1,240 円/月
(1割)	124 円/月
ご利用負担額	248 円/月
(2割)	248 円/月
(3割)	372 円/月

## ターンテーブルハードS

パラマウントベッド

型式	商品コード	TAISコード
KZ-A52044	720120	00170-000706

●サイズ: 直径380mm  
●重量: 1.1kg  
●材質: ABS樹脂  
●最大使用者体重: 135kg

移乗時の方向転換に



レンタル価格	3,140 円/月
(1割)	314 円/月
ご利用負担額	628 円/月
(2割)	628 円/月
(3割)	942 円/月

## フレックスボード

ラックヘルスケア



商品コード	TAISコード
720110	00245-000151

●サイズ: 長さ110×幅50cm  
●重量: 1.63kg  
●材質: ポリエステル・ポリエチレン  
●最大使用者体重: 160kg

寝た状態のまま、ベッドからストレッチャー、リクライニング・チルト車いすへの移乗ができるマルチなボード



折りたたみ時

レンタル価格	3,140 円/月
(1割)	314 円/月
ご利用負担額	628 円/月
(2割)	628 円/月
(3割)	942 円/月

## リーパッド・プラス

パラマウントベッド



型式	商品コード	TAISコード
KZ-662011	756180	00170-001177

●サイズ: 全体 / 幅45×奥行42×高さ40cm  
頭部パッド / 幅24×奥行7×高さ14cm  
背部パッド / 幅45×奥行13×高さ24cm  
専用ベルト / 幅150×奥行0.2×高さ15cm  
●重量: 約2.1kg  
●材質: プラスチック部 / PP・PC・POM  
クッションカバー・専用ベルト / 人工合成  
クッション内部 / ポリエチレン、パイプ / マグネシウム合金

仰臥位から側臥位への体位変換をその場で容易に行えます



レンタル価格	6,280 円/月
(1割)	628 円/月
ご利用負担額	1,256 円/月
(2割)	1,256 円/月
(3割)	1,884 円/月

## ペンギンサポート

パラマウントベッド



型式	商品コード	TAISコード
KE-100S	756060	00170-000713

●寸法: 全長約163×全幅約48cm ●重量: 約0.3kg  
●材質: 本体 / ナイロン (撥水加工)、中板 / ポリエチレンフォーム  
面ファスナー / ポリエステル、ビニールバック / ポリ塩化ビニル  
●最大使用者体重: 138kg



※地域によっては対応ができない場合もございます。

レンタル価格	1,560 円/月
(1割)	156 円/月
ご利用負担額	312 円/月
(2割)	312 円/月
(3割)	468 円/月

## ナーセントパットA (3ピース) NP

アイ・ソネックス

商品コード	TAISコード
756000	00149-000012

●サイズ: (大ピース) 全幅40×全高10×奥行40cm  
(小ピース) 全幅40×全高10×奥行20cm  
●重量: (大ピース) 0.85kg  
(小ピース) 0.45kg×2 計1.75kg  
●材質: 低反発性高密度特殊ウレタン

●体位変換  
●良肢位の保持  
●床ずれ部位の除圧



※地域によっては対応ができない場合もございます。

レンタル価格	720 円/月
(1割)	72 円/月
ご利用負担額	144 円/月
(2割)	144 円/月
(3割)	216 円/月

## M-able シート

ヒトラボ



型式	商品コード	TAISコード
MS-1	756260	01908-000023

●サイズ: 幅160×長さ130cm  
●重量: 0.16kg  
●材質: ナイロン100%

シートが滑ることで、少ない力で療養者を動かすことができ療養者や介護者の負担を減らすことができます。



少ない力でカンタンに! ラクに!



レンタル価格	1,040 円/月
(1割)	104 円/月
ご利用負担額	208 円/月
(2割)	208 円/月
(3割)	312 円/月

※介護保険上の利用者負担割合は所得に応じて異なります。

ロンボポジショニング ピロー&クッション (清拭防水カバー付)

ケーブ **A B C D E**

タイプ	商品コード	TAISコード
ロンボポジショニングクッション RM1-H 清拭防水カバーセット	756285	00206-000152
ロンボポジショニングクッション RM2-H 清拭防水カバーセット	756290	00206-000153
ロンボポジショニングクッション RM4-H 清拭防水カバーセット	756295	00206-000154
ロンボポジショニングクッション RM6-H 清拭防水カバーセット	756280	00206-000155
ロンボスネーククッション 清拭防水カバーセット	756300	00206-000156

ドイツのテクノロジーを凝縮したピロー&クッション  
持ち手を使い、介助者が楽に体位変換できます

RM1-H / ●寸法: 65×75cm (ハンドル部除く) ●重量: 約0.7kg  
 RM2-H / ●寸法: 本体40×80cm、フラップ部20×80cm (ハンドル部除く) ●重量: 約0.8kg  
 RM4-H / ●寸法: 30×65cm (ハンドル部除く) ●重量: 約0.4kg  
 RM6-H / ●寸法: 62×65×15cm (ハンドル部除く) ●重量: 約1.9kg  
 スネーククッション / ●寸法: φ20×220cm ●重量: 約1.6kg

●材質:  
 表側地 / 綿50%、ポリエステル50%、  
 中身 / ロンボメッド (ポリウレタンスベット50%、ポリプロピレンビーズ50%)  
 ※ RM6-Hのみ 内部ウレタンフォーム (ポリウレタンフォーム)



ロンボポジショニング  
ピロー&クッション  
商品説明動画



タイプ	レンタル価格	ご利用負担額
〈RM1-H〉	1,560 円/月 (1割)	156 円/月 (2割) 312 円/月 (3割) 468 円/月
〈RM2-H〉	1,560 円/月 (1割)	156 円/月 (2割) 312 円/月 (3割) 468 円/月
〈RM4-H〉	1,560 円/月 (1割)	156 円/月 (2割) 312 円/月 (3割) 468 円/月
〈RM6-H〉	2,080 円/月 (1割)	208 円/月 (2割) 416 円/月 (3割) 624 円/月
〈スネーククッション〉	3,140 円/月 (1割)	314 円/月 (2割) 628 円/月 (3割) 942 円/月

エニモ Rモデル (清拭防水カバー付)

ケーブ **A B C D E**

タイプ	商品コード	TAISコード
エニモ R600タイプ 清拭防水カバーセット	756305	00206-000150
エニモ R800タイプ 清拭防水カバーセット	756310	00206-000151

R600タイプ / ●寸法: 約30×60cm (ハンドル部除く) ●重量: 約0.75kg  
 R800タイプ / ●寸法: 約30×80cm (ハンドル部除く) ●重量: 約0.95kg  
 ●材質: 表側地 / ポリエステル80%、綿20%、中身 / ポリウレタンフォーム100%

リバーシブル構造で  
30度側臥位に最適な  
体位変換器



エニモ  
商品説明動画



タイプ	レンタル価格	ご利用負担額
〈R600タイプ〉	2,080 円/月 (1割)	208 円/月 (2割) 416 円/月 (3割) 624 円/月
〈R800タイプ〉	2,080 円/月 (1割)	208 円/月 (2割) 416 円/月 (3割) 624 円/月

①リバーシブル構造で、上半身にも下半身にも使用できます。



②上半身を1本で支えられるので、枕を2つ用意する必要がなく、経済的です。



③スリット構造で、背中を乗せるだけでクッションが傾いてきれいに角度が保持できます。



M-able クッション 清拭タイプ

ヒトラボ

**A B C D E**

効果的、快適性、使いやすさ、衛生的…  
手放せないクッションです

型式	商品コード	TAISコード
MC-D	756230	01908-000001
MC-I	756235	01908-000003
MC-J	756240	01908-000005
MC-W	756245	01908-000007
MC-S1	756250	01908-000009
MC-S2	756255	01908-000011
MC-Q	756270	01908-000035
MC-U	756275	01908-000036



タイプ	レンタル価格	ご利用負担額
〈MC-D〉	2,600 円/月 (1割)	260 円/月 (2割) 520 円/月 (3割) 780 円/月
〈MC-I〉	3,140 円/月 (1割)	314 円/月 (2割) 628 円/月 (3割) 942 円/月
〈MC-J〉	2,600 円/月 (1割)	260 円/月 (2割) 520 円/月 (3割) 780 円/月
〈MC-W〉	2,600 円/月 (1割)	260 円/月 (2割) 520 円/月 (3割) 780 円/月
〈MC-S1〉	2,080 円/月 (1割)	208 円/月 (2割) 416 円/月 (3割) 624 円/月
〈MC-S2〉	1,560 円/月 (1割)	156 円/月 (2割) 312 円/月 (3割) 468 円/月
〈MC-Q〉	2,600 円/月 (1割)	260 円/月 (2割) 520 円/月 (3割) 780 円/月
〈MC-U〉	2,600 円/月 (1割)	260 円/月 (2割) 520 円/月 (3割) 780 円/月

MC-D / ●寸法: 80×80cm ●重量: 2.4kg  
 MC-I / ●寸法: 33×230cm ●重量: 2.6kg  
 MC-J / ●寸法: 120×40 (60) cm ●重量: 1.8kg  
 MC-W / ●寸法: 70×85cm ●重量: 1.9kg  
 MC-S1 / ●寸法: 40×80cm ●重量: 1.6kg  
 MC-S2 / ●寸法: 25×60cm ●重量: 0.5kg  
 MC-Q / ●寸法: 70×75cm ●重量: 2.3kg  
 MC-U / ●寸法: 50×50cm ●重量: 0.8kg  
 ●材質: 中材 / ポリプロピレン・ポリエチレン  
 内カバー / ナイロン・ポリウレタン  
 外カバー / ポリエステル・綿

バナナフィット

パラマウントベッド



持ちやすいグリップで体位変換をサポート  
そのままご本人様の姿勢を保持できます

タイプ	サイズ	型式	商品コード	TAISコード
通気	L	KE-P111T	756185	00170-001182
	M	KE-P112T	756190	00170-001181
	S	KE-P113T	756195	00170-001180
清拭	L	KE-P111S	756200	00170-001185
	M	KE-P112S	756205	00170-001184
	S	KE-P113S	756210	00170-001183

Lサイズ/ ●寸法: 全長140×全幅42cm ●重量: 通気/1kg、清拭/1.2kg  
Mサイズ/ ●寸法: 全長109×全幅31cm ●重量: 通気/0.6kg、清拭/0.7kg  
Sサイズ/ ●寸法: 全長46×全幅21cm ●重量: 通気/清拭/0.2kg  
●材質: 詰め物/ポリウレタンフォーム100% (難燃仕様)、側地/ポリエステル100% (難燃仕様)  
●最大使用者体重: 138kg



カバーには、使い方がわかりやすいようにイラストがプリントされています。  
※L・Mサイズのみ



〈通気/Lサイズ〉

レンタル価格	1,660	円/月
ご利用負担額	(1割) 166 (2割) 332 (3割) 498	円/月

〈通気/Mサイズ〉

レンタル価格	1,560	円/月
ご利用負担額	(1割) 156 (2割) 312 (3割) 468	円/月

〈通気/Sサイズ〉

レンタル価格	1,040	円/月
ご利用負担額	(1割) 104 (2割) 208 (3割) 312	円/月

〈清拭/Lサイズ〉

レンタル価格	1,660	円/月
ご利用負担額	(1割) 166 (2割) 332 (3割) 498	円/月

〈清拭/Mサイズ〉

レンタル価格	1,560	円/月
ご利用負担額	(1割) 156 (2割) 312 (3割) 468	円/月

〈清拭/Sサイズ〉

レンタル価格	1,040	円/月
ご利用負担額	(1割) 104 (2割) 208 (3割) 312	円/月

サービスコード (認知症老人徘徊感知機器) 介護給付: 171011 / 予防給付: 671011

徘徊感知機器

見守りSENSE α

パラマウントベッド

見守りSENSE α (赤外線センサータイプ)

型式	TAISコード	セット内容
NN-3321	00170-001213	赤外線センサー×1+受信機×1
NN-3341	00170-001350	赤外線センサー×1+受信機×1+送信機(中継機)×1

	商品コード	TAISコード
見守りSENSE α用赤外線センサー	991331	00170-001212
見守りSENSE α用受信機	991158	00170-000910
見守りSENSE α用送信機(中継機)	991159	00170-000911

- サイズ: 13.5×φ4.5cm ●検知範囲: 0.5・1.0・1.5m
- (赤外線センサー) 電源: 単3電池2本・電源ケーブル (AC100V)
- (受信機) 電源: 充電電池 (ニッケル水素電池)・電源ケーブル (5V/1A)
- (送信機) 電源: 単4電池・電源ケーブル (5V/1A)

※赤外線センサーは送信機能を内蔵しているため、別途、送信機を用意する必要はありません。

赤外線センサーをベッドやドアなどに取り付けて、起きあがりや離床、特定の場所への移動を検知、無線で受信機にお知らせします

検知範囲 0.5・1.0・1.5m(見通し)



〈NN-3321〉

レンタル価格	7,840	円/月
ご利用負担額	(1割) 784 (2割) 1,568 (3割) 2,352	円/月

〈NN-3341〉

レンタル価格	9,420	円/月
ご利用負担額	(1割) 942 (2割) 1,884 (3割) 2,826	円/月

見守りSENSE α (フロアタイプ)

型式	TAISコード	セット内容
NN-3221	00170-000908	フロアシート×1+受信機×1+送信機(中継機)×1
NN-3231	00170-000909	フロアシート×1+受信機×1+送信機(中継機)×2

	商品コード	TAISコード
見守りSENSE α用フロアシート	991157	00170-000907
見守りSENSE α用受信機	991158	00170-000910
見守りSENSE α用送信機(中継機)	991159	00170-000911

- サイズ: 全幅100×全長50×全高0.6cm
- (受信機) 電源: 充電電池 (ニッケル水素電池)・電源ケーブル (5V/1A)
- (送信機) 電源: 単4電池・電源ケーブル (5V/1A)
- 最大使用者体重: 138kg

使用者のベッドからの離床または特定の場所(居室の入口、トイレ、玄関など)への移動を検知します

〈NN-3221〉

レンタル価格	7,320	円/月
ご利用負担額	(1割) 732 (2割) 1,464 (3割) 2,196	円/月

〈NN-3231〉

レンタル価格	8,900	円/月
ご利用負担額	(1割) 890 (2割) 1,780 (3割) 2,670	円/月

到達距離 約100m(見通し)

見守りSENSE α (ベッドタイプ)

型式	TAISコード	セット内容
NN-3121	00170-000905	ベッドシート×1+受信機×1+送信機(中継機)×1
NN-3131	00170-000906	ベッドシート×1+受信機×1+送信機(中継機)×2

	商品コード	TAISコード
見守りSENSE α用ベッドシート	991156	00170-000904
見守りSENSE α用受信機	991158	00170-000910
見守りSENSE α用送信機(中継機)	991159	00170-000911

- サイズ: 全幅78×全長28×全高0.8cm
- (受信機) 電源: 充電電池 (ニッケル水素電池)・電源ケーブル (5V/1A)
- (送信機) 電源: 単4電池・電源ケーブル (5V/1A)
- 最大使用者体重: 138kg

ベッド上での使用者の起きあがりを検知します

〈NN-3121〉

レンタル価格	7,320	円/月
ご利用負担額	(1割) 732 (2割) 1,464 (3割) 2,196	円/月

〈NN-3131〉

レンタル価格	8,900	円/月
ご利用負担額	(1割) 890 (2割) 1,780 (3割) 2,670	円/月

到達距離 約100m(見通し)

※介護保険上の利用者負担割合は所得に応じて異なります。

特殊寝台

特殊寝台付属品

床ずれ防止用具

体位変換器

徘徊感知機器

手すり

歩行補助つえ

歩行器

車いす

車いす付属品

スロープ

移動用リフト

自動排渇装置

購入品(入浴)

購入品(排泄)

購入品(入浴)

購入品(排泄)

家族コール センサーの選定					
	[A] 床センサーK	[B] ベッドセンサーK	[C] 超音波・赤外線センサーK	[D] ドアスイッチK	[E] サイドセンサーK
センサーの種類					
対象者	ひとり歩きが心配な人。 ※仕組みがわかりやすく、最も広く使用されているオススセンサーです。	動きが速い、下肢の筋力が低下しているなど、最も早めの報知が必要な人。	設置場所が自在に変えられるので、対象者の状況に合わせて報知のタイミングを調整できます。	部屋から出るタイミングで報知が必要な人。扉の動きで確実に動作します。	Aタイプを避けてしまう人。シーツの下にセンサーを設置するので利用者に気づかれません。

建物内限定

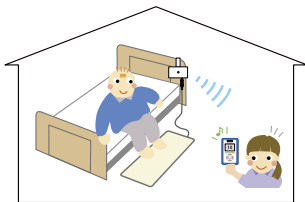

携帯型受信器で報知  
**スマートK**



持ち運べて操作がかんたん

到達距離:約80m(見通し)

※中継器をご用意しております。  
商品コード:991295

家族コール3A・スマート テクノスジャパン

床に足を置くと、スマートKで知らせます

型式	商品コード	TAISコード
HKSM-3A	764440	00318-000150

- サイズ:100×50×0.3cm
  - 電源:コンソール/9Vアルカリ電池1個またはACアダプタ(AC100V) スマートK/内蔵リチウムイオン電池(専用ワイヤレス充電器)
- (セット内容)床センサーK、コンソール、スマートK



レンタル価格	6,280 円/月
(1割)	628 円/月
ご利用負担額	1,256 円/月
(3割)	1,884 円/月

家族コール3B・スマート テクノスジャパン

ベッドから起き上がると、スマートKで知らせます

型式	商品コード	TAISコード
HKSM-3B	764445	00318-000151

- サイズ:80×25×0.6cm
  - 電源:コンソール/9Vアルカリ電池1個またはACアダプタ(AC100V) スマートK/内蔵リチウムイオン電池(専用ワイヤレス充電器)
- (セット内容)ベッドセンサーK、コンソール、スマートK



レンタル価格	6,280 円/月
(1割)	628 円/月
ご利用負担額	1,256 円/月
(3割)	1,884 円/月

家族コール3C・スマート テクノスジャパン

照射範囲内に入ると、スマートKで知らせます

型式	商品コード	TAISコード
HKSM-3C	764450	00318-000152

- サイズ:11×7×3.5cm
  - 電源:超音波・赤外線センサーK/9Vアルカリ電池1個またはACアダプタ(AC100V) スマートK/内蔵リチウムイオン電池(専用ワイヤレス充電器)
- (セット内容)超音波・赤外線センサーK、スマートK



レンタル価格	6,280 円/月
(1割)	628 円/月
ご利用負担額	1,256 円/月
(3割)	1,884 円/月

家族コール3D・スマート テクノスジャパン

ドアを開けると、スマートKで知らせます

型式	商品コード	TAISコード
HKSM-3D	764455	00318-000153

- サイズ:5×1(1.2)×1.2cm
  - 電源:コンソール/9Vアルカリ電池1個またはACアダプタ(AC100V) スマートK/内蔵リチウムイオン電池(専用ワイヤレス充電器)
- (セット内容)ドアスイッチK、コンソール、スマートK



レンタル価格	5,760 円/月
(1割)	576 円/月
ご利用負担額	1,152 円/月
(3割)	1,728 円/月

建物内限定

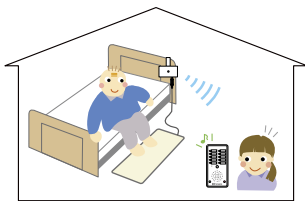

据置型受信器で報知  
**メロディチャイム**



リビングや話所に

到達距離:約100m(見通し)

家族コール3A・メロディチャイム テクノスジャパン

床に足を置くと、メロディチャイムで知らせます

型式	商品コード	TAISコード
HK-3A	764420	00318-000146

- サイズ:100×50×0.3cm
  - 電源:コンソール/9Vアルカリ電池1個またはACアダプタ(AC100V) メロディチャイム/ACアダプタ(AC100V)
- (セット内容)床センサーK、コンソール、メロディチャイム



レンタル価格	6,280 円/月
(1割)	628 円/月
ご利用負担額	1,256 円/月
(3割)	1,884 円/月

家族コール3B・メロディチャイム テクノスジャパン

ベッドから起き上がると、メロディチャイムで知らせます

型式	商品コード	TAISコード
HK-3B	764425	00318-000147

- サイズ:80×25×0.6cm
  - 電源:コンソール/9Vアルカリ電池1個またはACアダプタ(AC100V) メロディチャイム/ACアダプタ(AC100V)
- (セット内容)ベッドセンサーK、コンソール、メロディチャイム



レンタル価格	6,280 円/月
(1割)	628 円/月
ご利用負担額	1,256 円/月
(3割)	1,884 円/月

家族コール3C・メロディチャイム テクノスジャパン

照射範囲内に入ると、メロディチャイムで知らせます

型式	商品コード	TAISコード
HK-3C	764430	00318-000148

- サイズ:11×7×3.5cm
  - 電源:超音波・赤外線センサーK/9Vアルカリ電池1個またはACアダプタ(AC100V) メロディチャイム/ACアダプタ(AC100V)
- (セット内容)超音波・赤外線センサーK、メロディチャイム



レンタル価格	6,280 円/月
(1割)	628 円/月
ご利用負担額	1,256 円/月
(3割)	1,884 円/月

家族コール3D・メロディチャイム テクノスジャパン

ドアを開けると、メロディチャイムで知らせます

型式	商品コード	TAISコード
HK-3D	764435	00318-000149

- サイズ:5×1(1.2)×1.2cm
  - 電源:コンソール/9Vアルカリ電池1個またはACアダプタ(AC100V) メロディチャイム/ACアダプタ(AC100V)
- (セット内容)ドアスイッチK、コンソール、メロディチャイム



レンタル価格	6,280 円/月
(1割)	628 円/月
ご利用負担額	1,256 円/月
(3割)	1,884 円/月

家族コール 報知方法				
報知手段	スマート	メロディチャイム	ポータブル	携帯・スマホ(家族コールワイド)
				
特徴	持ち運べるコンパクトなサイズ。	通達距離が長く、詰所などに据え置き、複数人で使用できます。	大音量のため騒がしい環境でも使用可能。携帯・据置どちらでも使えます。	メールで知らせるため屋外にいても使用できます。

建物内限定

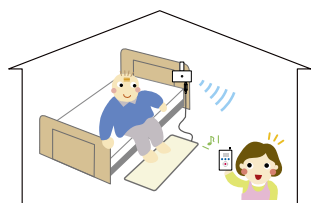

携帯でも据置でも報知可能  
**ポータブル受信器**



**大音量!**  
屋内の広範囲で使える!

通達距離：約100m(見通し)

どこでも広範囲

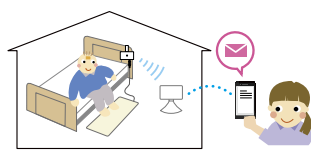

**スマホ・携帯電話で報知**



外出中でも、  
別居していても

センサーの作動をメールで知らせる

※専用アプリはQRコードからインストールできます。

iPhone APP STORE  
Android Google Play

見守りアプリ

家族コール3A・ポータブル テクノスジャパン

床に足を置くと、ポータブル受信器Kで知らせます

型式	商品コード	TAISコード
HKPT-3A	764600	00318-000184

- サイズ：100×50×0.3cm
  - 電源：コンソール / 9Vアルカリ電池1個またはACアダプタ(AC100V)  
ポータブル受信器K / 内蔵リチウムイオン電池(バッテリー駆動の場合)AC100V(ACアダプタ付)
- 〈セット内容〉床センサーK、コンソール、ポータブル受信器K



レンタル価格	6,280円/月
(1割)	628円/月
ご利用負担額	1,256円/月
(3割)	1,884円/月

家族コール3B・ポータブル テクノスジャパン

ベッドから起き上がると、ポータブル受信器Kで知らせます

型式	商品コード	TAISコード
HKPT-3B	764605	00318-000185

- サイズ：80×25×0.6cm
  - 電源：コンソール / 9Vアルカリ電池1個またはACアダプタ(AC100V)  
ポータブル受信器K / 内蔵リチウムイオン電池(バッテリー駆動の場合)AC100V(ACアダプタ付)
- 〈セット内容〉ベッドセンサーK、コンソール、ポータブル受信器K



レンタル価格	6,280円/月
(1割)	628円/月
ご利用負担額	1,256円/月
(3割)	1,884円/月

家族コール3C・ポータブル テクノスジャパン

照射範囲内に入ると、ポータブル受信器Kで知らせます

型式	商品コード	TAISコード
HKPT-3C	764610	00318-000186

- サイズ：11×7×3.5cm
  - 電源：超音波・赤外線センサーK / 9Vアルカリ電池1個またはACアダプタ(AC100V)  
ポータブル受信器K / 内蔵リチウムイオン電池(バッテリー駆動の場合)AC100V(ACアダプタ付)
- 〈セット内容〉超音波・赤外線センサーK、ポータブル受信器K



レンタル価格	6,280円/月
(1割)	628円/月
ご利用負担額	1,256円/月
(3割)	1,884円/月

家族コール3D・ポータブル テクノスジャパン

ドアを開けると、ポータブル受信器Kで知らせます

型式	商品コード	TAISコード
HKPT-3D	764615	00318-000187

- サイズ：5×1(1.2)×1.2cm
  - 電源：コンソール / 9Vアルカリ電池1個またはACアダプタ(AC100V)  
ポータブル受信器K / 内蔵リチウムイオン電池(バッテリー駆動の場合)AC100V(ACアダプタ付)
- 〈セット内容〉ドアスイッチK、コンソール、ポータブル受信器K



レンタル価格	5,760円/月
(1割)	576円/月
ご利用負担額	1,152円/月
(3割)	1,728円/月

家族コールワイド・A テクノスジャパン

床に足を置くと、スマホや携帯電話に知らせます

型式	商品コード	TAISコード
HKW-1A	764480	00318-000171

- サイズ：100×50×0.3cm
  - 電源：コンソール / 9Vアルカリ電池1個またはACアダプタ(AC100V)  
見守ルーター / ACアダプタ(AC100V)
- 〈セット内容〉床センサーK、コンソール、見守ルーター



レンタル価格	7,840円/月
(1割)	784円/月
ご利用負担額	1,568円/月
(3割)	2,352円/月

家族コールワイド・B テクノスジャパン

起き上がると、スマホや携帯電話に知らせます

型式	商品コード	TAISコード
HKW-1B	764485	00318-000172

- サイズ：80×25×0.6cm
  - 電源：コンソール / 9Vアルカリ電池1個またはACアダプタ(AC100V)  
見守ルーター / ACアダプタ(AC100V)
- 〈セット内容〉ベッドセンサーK、コンソール、見守ルーター



レンタル価格	7,840円/月
(1割)	784円/月
ご利用負担額	1,568円/月
(3割)	2,352円/月

家族コールワイド・C テクノスジャパン

照射範囲に入ると、スマホや携帯電話に知らせます

型式	商品コード	TAISコード
HKW-1C	764490	00318-000173

- サイズ：11×7×3.5cm
  - 電源：超音波・赤外線センサーK / 9Vアルカリ電池1個またはACアダプタ(AC100V)  
見守ルーター / ACアダプタ(AC100V)
- 〈セット内容〉超音波・赤外線センサーK、見守ルーター



レンタル価格	7,840円/月
(1割)	784円/月
ご利用負担額	1,568円/月
(3割)	2,352円/月

家族コールワイド・D テクノスジャパン

ドアを開けると、スマホや携帯電話に知らせます

型式	商品コード	TAISコード
HKW-1D	764495	00318-000174

- サイズ：5×1(1.2)×1.2cm
  - 電源：コンソール / 9Vアルカリ電池1個またはACアダプタ(AC100V)  
見守ルーター / ACアダプタ(AC100V)
- 〈セット内容〉ドアスイッチK、コンソール、見守ルーター



レンタル価格	7,320円/月
(1割)	732円/月
ご利用負担額	1,464円/月
(3割)	2,196円/月

※介護保険上の利用者負担割合は所得に応じて異なります。

- 特殊寝台
- 特殊寝付履席
- 床ずれ防止用具
- 体位変換器
- 徘徊感知機器
- 手すり
- 歩行補助つえ
- 歩行器
- 車いす
- 車いす付属品
- スロープ
- 移動用リフト
- 鳥籠掃除機
- 購入品(入浴)
- 購入品(排泄)

家族コール3Eタイプ **NEW**

テクノスジャパン

建物内限定

ベッド上で端座位になると  
知らせます

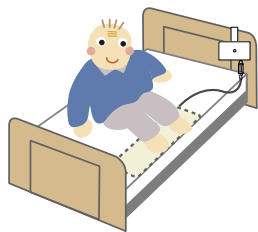

対象者

- ・転倒リスクが高い方
- ・Aタイプ(床センサー)を避けてしまう方

Eタイプはベッドサイドに敷きだけ!

対象者に気づかれにくいセンサーです。

サイドセンサー Kをマットレスの上(ベッド  
サイド)に設置します。  
上からベッドパッドやシーツをかぶせられ  
るので、対象者に気づかれにくくセンサー  
を避けられません。



※各受信器の特長は前ページをご参照ください。  
※家族コールワイドにはEタイプはありません。

家族コール3E・スマート

ベッドの端によると、スマートKで知らせます



型式	商品コード	TAISコード
HKSM-3E	764625	00318-000189

- サイズ: 80×18×0.4cm
  - 電源: コンソール/9Vアルカリ電池1個または ACアダプタ (AC100V)
  - スマートK / 内蔵リチウムイオン電池 (専用ワイヤレス充電器)
- 〈セット内容〉サイドセンサーK、コンソール、スマートK

レンタル価格	6,280 円/月
ご利用負担額	(1割) 628 円/月 (2割) 1,256 円/月 (3割) 1,884 円/月

家族コール3E・メロディチャイム

ベッドの端によると、メロディチャイムで知らせます



型式	商品コード	TAISコード
HK-3E	764620	00318-000192

- サイズ: 80×18×0.4cm
  - 電源: コンソール/9Vアルカリ電池1個または ACアダプタ (AC100V)
  - メロディチャイム / ACアダプタ (AC100V)
- 〈セット内容〉サイドセンサーK、コンソール、メロディチャイム

レンタル価格	6,280 円/月
ご利用負担額	(1割) 628 円/月 (2割) 1,256 円/月 (3割) 1,884 円/月

家族コール3E・ポータブル

ベッドの端によると、ポータブル受信器Kで知らせます



型式	商品コード	TAISコード
HKPT-3E	764630	00318-000191

- サイズ: 80×18×0.4cm
  - 電源: コンソール/9Vアルカリ電池1個または ACアダプタ (AC100V)
  - ポータブル受信器K / 内蔵リチウムイオン電池(リチウム駆動の場合) AC100V (ACアダプタ付)
- 〈セット内容〉サイドセンサーK、コンソール、ポータブル受信器K

レンタル価格	6,280 円/月
ご利用負担額	(1割) 628 円/月 (2割) 1,256 円/月 (3割) 1,884 円/月

お散歩コール

テクノスジャパン

型式	商品コード	TAISコード
OGP-1	764535	00318-000179

- サイズ: お散歩タグ / 3.5×7×2.5cm  
見守ガイド / 11.5×6.9×2.8cm
  - 電源: お散歩タグ / 内蔵リチウムイオン電池 (専用ワイヤレス充電器)  
見守ガイド / ACアダプタ (AC100V)
- 〈セット内容〉お散歩タグ、見守ガイド

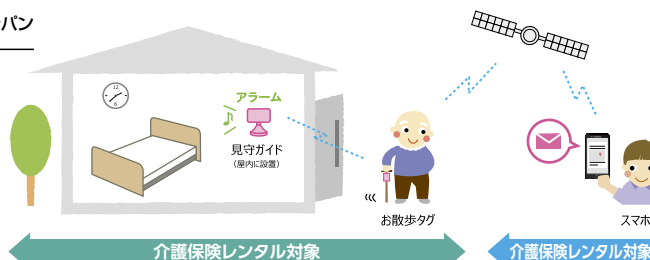

レンタル価格	7,320 円/月
ご利用負担額	(1割) 732 円/月 (2割) 1,464 円/月 (3割) 2,196 円/月

GPS\*で  
外出後の徘徊を  
お知らせします

介護保険レンタル対象  
「お散歩タグ」を取り付けた杖などを持ち出すと、  
「見守ガイド」のアラーム音でお知らせします。

介護保険レンタル対象外 (GPS機能)  
位置情報などの通知を  
メールでお知らせします。

オプション設定用のアプリは  
QRコードからインストールできます。

iPhone APP STORE  
Android Google Play

Technos お散歩アプリ

\*本機器 (介護保険対象) のレンタル  
料に加え、介護保険対象外のオプ  
ション利用料 (月額 330 円) が必  
要です。  
オプションを利用すると、屋内報知  
に加え、徘徊後の現在地を家族に  
メールでお知らせします。

コールマット・徘徊コールⅢ

テクノスジャパン

利用者もスタッフも安心して使える離床センサー

型式	商品コード	TAISコード
HC-3	764055	00318-000037

- サイズ: マットスイッチ / 120×50×0.4cm
- 〈セット内容〉マットスイッチ、中継ボックス



各種ナースコールに対応

※QRコードより、  
ナースコール参  
照図をご確認  
いただき、お使  
いのナースコー  
ル番号をご指  
定ください。

レンタル価格	5,760 円/月
ご利用負担額	(1割) 576 円/月 (2割) 1,152 円/月 (3割) 1,728 円/月

対象者

- ・立位保持に不安がある方
- ・ひとり歩きに不安がある方



ベッドコール・ケーブルタイプ

テクノスジャパン

上体を起こすとナースコールで知らせます!

型式	商品コード	TAISコード
BC-2	764500	00318-000144

- サイズ: ベッドセンサー / 80×25×0.6cm
- 〈セット内容〉ベッドセンサー、中継ボックス



各種ナースコールに対応

※QRコードより、  
ナースコール参  
照図をご確認  
いただき、お使  
いのナースコー  
ル番号をご指  
定ください。

レンタル価格	5,760 円/月
ご利用負担額	(1割) 576 円/月 (2割) 1,152 円/月 (3割) 1,728 円/月

対象者

- ・下肢筋力が低下し転倒リスクが高い方
- ・動きが速く、早めの報知が必要な方

※地域によっては対応ができない場合もございます。

保険対応外商品

くすりコールライト

テクノスジャパン



音と光で  
服薬時間をお知らせ!

1日最大4回、1週間分の服薬時間を音と光でお知らせします!  
オプションで服薬まもりアプリが利用できます

くすりコール・ライト 本体ケース

型式	商品コード
KCL-1	792605

- サイズ: 本体ケース / 62×38×2.5cm、  
くすりポケットサイズ / 7×5.5cm
  - 重量: 約500g ●材質: ABS樹脂、PVC
  - 電源: AC100V (ACアダプタ付) または電池 (単3×6本)
  - 電池寿命: 約6か月 \*電池使用の場合
  - 設置: 付属のヒモおよびフックで壁などに設置
- ※レンタルの場合、別途、搬入搬出料がかかります。



レンタル価格	1,360 円/月
--------	-----------

服薬まもりアプリ  
服薬状況をメールでお知らせ  
月額利用料 330 円 (税込)



購入

週間カレンダー  
(エプロン部分)

商品コード	希望小売価格
218939	オープン価格

※レンタルの際は、エプロン部分  
は別途購入になります。



スムーディ〈トイレ用〉

パナソニック **A B C D E**

タイプ	型式	商品コード	TAISコード
片手すり	XPIN-L80833	759555	00980-000432
両手すり	XPIN-L80832	759560	00980-000431

清潔・安心、消臭剤入り  
樹脂製ベースカバー

スムーディ

- 寸法:幅70×奥行50cm
- ベース厚さ:1.2cm
- 高さ:55~70cm(2.5cm刻み7段階)
- 重量:片手/12.8kg、両手/15.3kg
- <材質>
- ひじ掛け・支柱カラー:ポリプロピレン
- ベース・上支柱・下支柱:スチール
- ベースカバー・穴ふさぎ・支柱カバー:エラストマー



最小55cm  
(小柄・円背のケース)

最大70cm  
(大柄なケース)



袖リモコン操作やトイレ横の掃除がしやすい支柱カバー

汚れも拭けて清潔

つまずき、すべりに配慮

〈片手すり〉		〈両手すり〉	
レンタル価格	2,600円/月	レンタル価格	3,140円/月
(1割)	260円/月	(1割)	314円/月
ご利用負担額	520円/月	(2割)	628円/月
(2割)		(3割)	942円/月
(3割)	780円/月		

フィットレストII

パラマウントベッド **A B C D E**

型式	商品コード	TAISコード
KQ-321	758870	00170-000961

- 寸法:幅69~72(無段階)×奥行55cm
- 高さ:55~70cm(3cm刻み6段階)
- 重量:13kg ●最大使用者体重:100kg

- <材質>
- アームレスト:発泡ウレタン
- 脚:ポリプロピレン
- フレーム:スチール製(電着・粉体塗装仕上げ)
- 連結アーム:スチール(電着・粉体塗装仕上げ)
- アジャスター:スチレンゴム
- ノブボルト:ABS樹脂、ステンレス

PCS  
オリジナル

- 使いやすい  
様々な使い方に対応するアームレスト
- 移乗しやすい  
アームレストのスライド調節とはねあげが可能
- 設置しやすい  
工具不要で、前側からの固定が可能



Fit rest II  
フィットレストII

レンタル価格	3,140円/月
(1割)	314円/月
ご利用負担額	628円/月
(2割)	
(3割)	942円/月

アットグリップ トイレサポート

アロン化成 **A B C D E**

タイプ	型式	商品コード	TAISコード
片側はねあげタイプ	H-S	759285	00221-000577
両側はねあげタイプ	H-T	759290	00221-000578

- サイズ:幅66×奥行47×高さ56~65cm
- 重量:H-S/約11.8kg、H-T/約14.6kg

- <材質>
- 木製ひじ掛け:ラバーウッド無垢材
- 支柱・ベースプレート:スチール
- 支柱カバー:ポリエチレン
- 専用マット:ポリエステル・ポリウレタン

どんな便器にも、  
トイレ環境にも置ける  
「置くだけ」タイプ



横からのアプローチに便利な  
はね上げひじ掛け

床面調整シートでプレートの横滑りを防止。従来よりも設置可能なトイレが増えます。



床面調整シート

商品コード	219557
型式	533-069
希望小売価格	2,970円(税込)

〈H-S〉		〈H-T〉	
レンタル価格	2,600円/月	レンタル価格	3,140円/月
(1割)	260円/月	(1割)	314円/月
ご利用負担額	520円/月	(2割)	628円/月
(2割)		(3割)	942円/月
(3割)	780円/月		

※介護保険上の利用者負担割合は所得に応じて異なります。

特殊寝台

特殊寝台付属品

床ずれ防止用具

体位交換器

徘徊感知機器

手すり

歩行補助つえ

歩行器

車いす

車いす付属品

スロープ

移動用リフト

鳥糞掃除装置

購入品(入浴)

購入品(排泄)

as human, for human  
PARAMOUNT BED

PCS  
オリジナル

必要なところに設置できる  
据え置き型手すり  
**プライディ**

あなたの  
「できる」に  
応えます。



ベッドに取りつけるときには、ベッド用アームが付属するKZ-141002を推奨します。

手のひらで  
押しやすい

つかみやすい3段グリップで立ち上がりをサポート  
グリップがすべりにくいようにポリウレタンのコーティングを施し、1段目と2段目・3段目の形状をそれぞれの使い方に合うように工夫しています。グリップの高さは用途に合わせて70~85cm(2.5cm間隔、7段階)で調節できます。

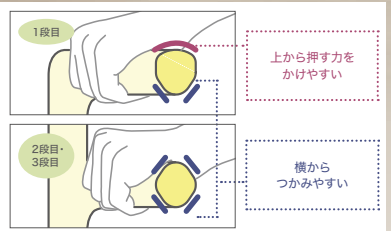

指がかりがよく  
つかみやすい

グリップのコーナー部には蓄光素材を取りつけて夜間でも認識しやすいように配慮。



足もとの  
出代が少ない

安定性の高いベースで足もととすっきり  
ベースプレートはしっかりとした安定性を確保しながら、ベッドなどに差し込んだ際にはみ出す部分を少なくして、足もとの邪魔になりにくいように配慮しています。

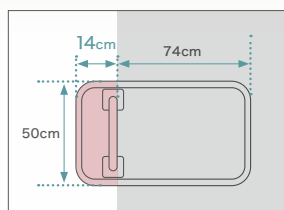

ベッドなどからはみ出す部分はわずか14cm



据え置き型手すり プライディ パラマウントベッド

A B C D E

型式	商品コード	TAISコード
KZ-141001	759575	00170-001662

〈据え置き型手すり プライディベッド用アーム付〉

型式	TAISコード
KZ-141002	00170-001663

ベッド用アーム	型式	商品コード
	PN-L80511	758970

- サイズ: 幅88×奥行50×高さ70~85cm (2.5cm間隔 7段階)
- ベース厚さ: 1.2cm
- 重量: 18kg ●最大使用者体重: 100kg

<材質>

- ベース・手すり・フレーム: スチール
- 手すり被覆部: ポリウレタン
- ベースゴム: 合成ゴム
- カーペット: 合成繊維

〈据え置き型手すり プライディ〉

レンタル価格	3,140 円/月
(1割)	314 円/月
ご利用負担額 (2割)	628 円/月
(3割)	942 円/月

〈据え置き型手すり プライディベッド用アーム付〉

レンタル価格	3,140 円/月
(1割)	314 円/月
ご利用負担額 (2割)	628 円/月
(3割)	942 円/月

たちあっぷ サムリング **NEW**

矢崎化工 **A B C D E**

型式	商品コード	TAISコード
CKM-02	759671	00055-000307
CKM-02W	759672	00055-000313
CKM-04	759673	00055-000319

- 高さ：80～90cm（5cm間隔3段階） ●ベース：50.5×72.5cm
- 手すり間口：CKM-02・CKM-02W／38.5cm、CKM-04／65cm
- 重量：CKM-02／17.5kg、CKM-02W／22kg、CKM-04／18kg

インテリアになじむ、おしゃれなデザイン



型式	レンタル価格	ご利用負担額
〈CKM-02〉	4,180円/月	(1割) 418円/月 (2割) 836円/月 (3割) 1,254円/月
〈CKM-02W〉	4,700円/月	(1割) 470円/月 (2割) 940円/月 (3割) 1,410円/月
〈CKM-04〉	4,700円/月	(1割) 470円/月 (2割) 940円/月 (3割) 1,410円/月



ベッドでとまるくん

型式	商品コード
CKM-CK	759674

サムリングをベッドで使用する際に安定性を向上させるオプション品です。

**NEW**

レンタル価格	ご利用負担額
0円/月	(1割) 0円/月
	(2割) 0円/月
	(3割) 0円/月

LOHATES (ロハテス)

マツハ

商品名「LOHATES (ロハテス)」は、カタカナの「ロ」と「ハ」を重ねたような形状と、「手すり」という機能を組み合わせで表現したものです。また、健康意識の高いライフスタイルを指す用語「LOHAS (ロハス)」をイメージさせる響きとなっています。

カラー	型式	商品コード	TAISコード
ホワイト	LH-03WT-R	759371	01265-000269
ブラック	LH-03BK-R	759372	01265-000270

- サイズ：幅43.5×奥行37×高さ63cm ●重量：約1.8kg
- 材質：手すり/天然木、フレーム/スチール、ゴム足/PP+TPE



はじめてみませんか、手すりのある暮らし。

暮らしを安全に、快適にする、「支えたい想い」を形にした手すり。

空間に溶け込むさりげない佇まい。【LOHATES】は、暮らしをアクティブに楽しむシニアを支える新しい形の手すりです。

デザインの方で生活の質を向上。

床や椅子からの、立ち上がりをサポートしてくれる【LOHATES】。その美しいデザインは、インテリアの中で、さりげない存在感をだします。機能と嗜好を両立させた形は、暮らしに寄り添いながら魅力あるインテリアの一部として機能し、豊かな日常生活を彩ってくれるでしょう。

カラー	レンタル価格	ご利用負担額
〈ホワイト〉	1,560円/月	(1割) 156円/月 (2割) 312円/月 (3割) 468円/月
〈ブラック〉	1,560円/月	(1割) 156円/月 (2割) 312円/月 (3割) 468円/月

紹介動画  
こちらから製品の紹介動画をご覧いただけます。

椅子からの立ち上がり

①手すりの位置がひざ頭の少し前になるようにLOHATESを置く。  
②足を後方に引き、前傾姿勢となった状態でLOHATESを下に押しながら立ち上がる。

床からの立ち上がり方

①正面にLOHATESを置き、1段目をつかみながら立ち上がりの姿勢を整える。  
②2段目をつかみ、前傾姿勢の状態でもLOHATESを下に押しながら立ち上がる。

たちあっぷ

矢崎化工 **A B C D E**

型式	商品コード	TAISコード
CKA-01-1	758420	00055-000119
CKA-02-1	758425	00055-000120
CKA-03	758121	00055-000073
CKA-04	758126	00055-000074

- 高さ：70～80cm（5cm間隔3段階）
- ベース：CKA-01-1・CKA-03／50×60cm、CKA-02-1・CKA-04／50×90cm
- 手すり間口：CKA-01-1・CKA-02-1／33.8cm、CKA-03／26.5×35.2cm、CKA-04／77.8cm
- 重量：CKA-01-1／11.9kg、CKA-02-1／15.7kg、CKA-03／15.4kg、CKA-04／16kg



型式	在庫限定	レンタル価格	ご利用負担額
〈CKA-01-1〉	在庫限定	2,080円/月	(1割) 208円/月 (2割) 416円/月 (3割) 624円/月
〈CKA-02-1〉	在庫限定	2,600円/月	(1割) 260円/月 (2割) 520円/月 (3割) 780円/月
〈CKA-03〉	在庫限定	2,600円/月	(1割) 260円/月 (2割) 520円/月 (3割) 780円/月
〈CKA-04〉	在庫限定	2,600円/月	(1割) 260円/月 (2割) 520円/月 (3割) 780円/月

楽起 (らっきい)

山崎産業 **A B C D E**

商品名	型式	商品コード	TAISコード
縦型	YM-103L-ID	758505	01339-000007
横型	YM-102L-ID	758500	01339-000006
介助バー型	YM-101L-ID	758510	01339-000005
狭所用波型	YM-118L-ID	758535	01339-000020

- サイズ：縦型・横型・介助バー型／幅50.1×奥行80.1×高さ71～85cm、狭所用波型／幅50×奥行50×高さ71～85cm
- 重量：縦型・横型／約21kg、介助バー型／約22kg、狭所用波型／約17kg



型式	在庫限定	レンタル価格	ご利用負担額
〈縦型〉	在庫限定	2,080円/月	(1割) 208円/月 (2割) 416円/月 (3割) 624円/月
〈横型〉	在庫限定	2,080円/月	(1割) 208円/月 (2割) 416円/月 (3割) 624円/月
〈介助バー型〉	在庫限定	2,600円/月	(1割) 260円/月 (2割) 520円/月 (3割) 780円/月
〈狭所用波型〉	在庫限定	2,600円/月	(1割) 260円/月 (2割) 520円/月 (3割) 780円/月

楽どめ付、楽どめ/ウエイト5kg付、楽起ワイド(介助バー型/縦型)、楽どめもご用意しております。

※介護保険上の利用者負担割合は所得に応じて異なります。

ベスポジBPZ **NEW**

DIPPER ホクメイ

操作性、装着性能を大幅に向上させた  
新型ベスポジ



基本セット



ショートタイプ  
1m70cm~2m10cm  
(取付可能範囲)

レギュラータイプ  
1m90cm~2m70cm  
(取付可能範囲)

ロングタイプ  
2m20cm~3m  
(取付可能範囲)



仕様/型式	商品コード	セット内容	TAISコード
丸ベース レギュラー BPZ-100-10	759675	基本セット R (丸)	00254-000410
丸ベース ショート BPZ-100-20	759676	基本セット S (丸)	00254-000412
丸ベース ロング BPZ-100-30	759677	基本セット L (丸)	00254-000414
Tベース レギュラー BPZ-100-50	759678	基本セット R (丸) Tベースセット	00254-000416
Tベース ショート BPZ-100-60	759679	基本セット S (丸) Tベースセット	00254-000418
Tベース ロング BPZ-100-70	759680	基本セット L (丸) Tベースセット	00254-000420
Tベース1000 レギュラー BPZ-100-52	759681	基本セット R (丸) Tベースロングセット	00254-000801
Tベース1000 ショート BPZ-100-62	759682	基本セット S (丸) Tベースロングセット	00254-000802
Tベース1000 ロング BPZ-100-72	759683	基本セット L (丸) Tベースロングセット	00254-000803

イメージ	サイズ: 58cm	サイズ: 100cm	※オプション ベース径: 20cm
品名	Tベース	Tロングベース	耐水ベースセット
型式	BPZ-100P-005	BPZ-100P-017	BPZ-100P-018
商品コード	991510	991511	759684

<サイズ>

- 使用サイズ:  
ショートタイプ/170~210cm  
レギュラータイプ/190~270cm  
ロングタイプ/220~300cm
- ボール部(直径): 4.5cm
- 重量:  
ショートタイプ/3.5kg  
レギュラータイプ/3.7kg  
ロングタイプ/3.9kg

<材質>

- 主材: アルミ、ステンレス
- 表面: 樹脂コーティング

※オプション

<耐水ベース>

レンタル価格	0円/月
(1割)	0円/月
ご利用負担額 (2割)	0円/月
(3割)	0円/月

※耐水ベースは基本セット丸ベースにのみ対応可能です。



Tベースは3段階移設可能

タイプ	レンタル価格	(1割)	ご利用負担額 (2割)	(3割)
丸ベース レギュラー	2,820円/月	282円/月	564円/月	846円/月
Tベース レギュラー	2,820円/月	282円/月	564円/月	846円/月
Tベース1000 レギュラー	2,820円/月	282円/月	564円/月	846円/月
丸ベース ショート	2,820円/月	282円/月	564円/月	846円/月
Tベース ショート	2,820円/月	282円/月	564円/月	846円/月
Tベース1000 ショート	2,820円/月	282円/月	564円/月	846円/月
丸ベース ロング	2,820円/月	282円/月	564円/月	846円/月
Tベース ロング	2,820円/月	282円/月	564円/月	846円/月
Tベース1000 ロング	2,820円/月	282円/月	564円/月	846円/月

### ベスポジ-e 基本セット

丸型ベースセット

T型ベースセット

丸型ベースセット BPE-100-11	商品コード	TAISコード
	758645	00254-000052
●セット内容: 基本セット (丸)		

T型ベースセット BPE-100-10	商品コード	TAISコード
	758650	00254-000051
●セット内容: 基本セット (T)		

丸型ベースセット	レンタル価格	(1割)	ご利用負担額 (2割)	(3割)	在庫
	2,600円/月	260円/月	520円/月	780円/月	限定

T型ベースセット	レンタル価格	(1割)	ご利用負担額 (2割)	(3割)	在庫
	2,600円/月	260円/月	520円/月	780円/月	限定

オプション

ツイン手すりW+D BPZ-300

商品コード	TAISコード
759685	00254-000425

- 手すり部：集成材
- ジョイント部：ナイロン

角度が90°・135°・180°に組替え可能  
移乗、立ち上がり、移動用に対応



レンタル価格	1,240円/月
(1割)	124円/月
ご利用負担額	248円/月
(2割)	248円/月
(3割)	372円/月

NEW

ツイン手すりW+W BPZ-310

商品コード	TAISコード
759686	00254-000432

- 手すり部：集成材
- ジョイント部：ナイロン

角度が90°・135°・180°に組替え可能  
移乗、立ち上がり、移動用に対応



レンタル価格	1,240円/月
(1割)	124円/月
ご利用負担額	248円/月
(2割)	248円/月
(3割)	372円/月

NEW

プッシュ手すり BPZ-400

商品コード	TAISコード
759687	00254-000439

- 手すり部：集成材
- ジョイント部：ナイロン

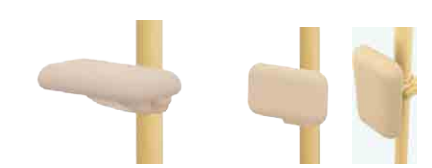

レンタル価格	1,040円/月
(1割)	104円/月
ご利用負担額	208円/月
(2割)	208円/月
(3割)	312円/月

NEW

縦・横に組替え可能  
手のひらや前腕部、  
寄り掛かりなどの  
面受けに対応

b型手すり BPE-300-90

商品コード	TAISコード
759375	00254-000367

- 手すり部：集成材
- ジョイント部：ナイロン

立ち上がりの重心移動を誘導  
立位姿勢保持も上部でサポート

レンタル価格	1,040円/月
(1割)	104円/月
ご利用負担額	208円/月
(2割)	208円/月
(3割)	312円/月



b型手すりロング BPE-300-100

商品コード	TAISコード
759376	00254-000368

- 手すり部：集成材
- ジョイント部：ナイロン

立ち上がりの重心移動を誘導  
上部凹凸部で起立姿勢を保持

レンタル価格	1,040円/月
(1割)	104円/月
ご利用負担額	208円/月
(2割)	208円/月
(3割)	312円/月



I型手すりロング BPE-300-120

商品コード	TAISコード
759378	00254-000370

- 手すり部：集成材
- ジョイント部：ナイロン
- ボール：エラストマー樹脂

使用場所での上下動を広域にカバー  
握りの目印や握力が弱い方に最適な  
グリップボール2個付き

レンタル価格	1,040円/月
(1割)	104円/月
ご利用負担額	208円/月
(2割)	208円/月
(3割)	312円/月



D型手すり BPE-300-110

商品コード	TAISコード
759377	00254-000369

- 手すり部：集成材
- ジョイント部：ナイロン

引っ張り+プッシュアップ  
立ち座りや姿勢保持に最適

レンタル価格	1,040円/月
(1割)	104円/月
ご利用負担額	208円/月
(2割)	208円/月
(3割)	312円/月



グリップアーム-e5P斜 BPE-300-50

商品コード	TAISコード
758800	00254-000142

- 手すり部：エラストマー
- ジョイント部：ナイロン
- 手すり長さ：59.8cm
- 手すり径：φ35

屋外でも使用可能

レンタル価格	1,040円/月
(1割)	104円/月
ご利用負担額	208円/月
(2割)	208円/月
(3割)	312円/月



ウェーブ型手すり/ウェーブ型手すりロング

サイズ	型式	商品コード	TAISコード
35cm	BPE-300-10	758750	00254-000130
60cm	BPE-300-40	758790	00254-000133

- 手すり部：集成材
- ジョイント部：ナイロン
- 手すり径：φ35

<35cmサイズ>

レンタル価格	1,040円/月
(1割)	104円/月
ご利用負担額	208円/月
(2割)	208円/月
(3割)	312円/月

<ロングサイズ>

レンタル価格	1,040円/月
(1割)	104円/月
ご利用負担額	208円/月
(2割)	208円/月
(3割)	312円/月



円型手すり BPE-300-20

商品コード	TAISコード
758695	00254-000131

- 手すり部：集成材
- ジョイント部：ナイロン
- 製品直径：28cm
- 手すり径：φ32

移乗などの方向転換補助に

レンタル価格	1,040円/月
(1割)	104円/月
ご利用負担額	208円/月
(2割)	208円/月
(3割)	312円/月



角型手すり BPE-300-30

商品コード	TAISコード
758690	00254-000132

- 手すり部：集成材
- ジョイント部：ナイロン
- 手すりサイズ：30.2×20.2cm
- 手すり径：φ32

2WAYで使用可能

レンタル価格	1,040円/月
(1割)	104円/月
ご利用負担額	208円/月
(2割)	208円/月
(3割)	312円/月



玄関アーム レギュラー ENT-180-30

商品コード	TAISコード
758450	00254-000159

- 手すり部：アルミ
- ジョイント部：ナイロン
- 手すりサイズ：133×39.5cm
- 手すり径：φ35

※補助ベースはベスポジ-BPZ・ベスポジ-elには不要です。

レンタル価格	2,080円/月
(1割)	208円/月
ご利用負担額	416円/月
(2割)	416円/月
(3割)	624円/月

- ・滑り止めシート(160角)×1
- ・丸グリップ×2
- ・補助ベース×1

在庫限定

BPE-500-10 (補助ベースなし) もご用意しております。



膝当て手すり BPE-200-10

商品コード	TAISコード
758700	00254-000127

- 手すり部：合皮・クッション材
- ジョイント部：ナイロン

膝崩れ予防に

レンタル価格	1,040円/月
(1割)	104円/月
ご利用負担額	208円/月
(2割)	208円/月
(3割)	312円/月

在庫限定



肘置き手すり BPE-200-20

商品コード	TAISコード
758705	00254-000128

- 手すり部：合皮・クッション材
- ジョイント部：ナイロン

リウマチなど握れない方に

レンタル価格	1,040円/月
(1割)	104円/月
ご利用負担額	208円/月
(2割)	208円/月
(3割)	312円/月

在庫限定



プッシュ手すり BPE-200-30

商品コード	TAISコード
758710	00254-000129

- 手すり部：合皮・クッション材
- ジョイント部：ナイロン

床からの立ち上がりなどに

レンタル価格	1,040円/月
(1割)	104円/月
ご利用負担額	208円/月
(2割)	208円/月
(3割)	312円/月

在庫限定



連結部材

システムエンド  
ブラケット (固定)

型式	商品コード
SBR-100-10	758655

システムエンド  
ブラケット (曲げ)

型式	商品コード
SBR-100-20	758685

システムエンド  
ブラケット (跳ね上げ)

型式	商品コード
SBR-100-71	758720

システムエンド  
ブラケット (取り外し)

型式	商品コード
SBR-100-72	758715

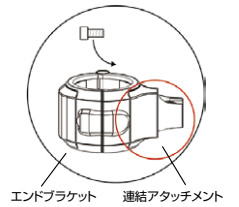

SBR (固定用)  
連結アタッチメント

型式	商品コード
SBR-300-10	758725

SBR (曲げ用)  
連結アタッチメント

型式	商品コード
SBR-300-20	758730

SBR (跳ね上げ用)  
連結アタッチメント

型式	商品コード
SBR-100-73	758735

SBR (取り外し用)  
連結アタッチメント

型式	商品コード
SBR-100-74	758740

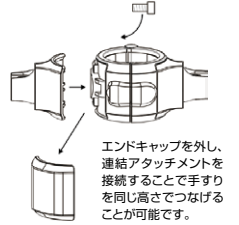

システムブラケット用丸棒

サイズ	型式	商品コード
60cm	SBR-200-060	758660
90cm	SBR-200-090	758665
120cm	SBR-200-120	758670

システム伸縮手すり

サイズ	型式	商品コード
60~90cm	SBR-600-609	758845
90~120cm	SBR-600-912	758850
120~150cm	BPZ-900-1215	759688

連結用セット

品名/セットイメージ	サイズ	TAISコード	商品コード・セット内容
システム木手すり 固定セット	60cm	00254-000113	[758655] システムエンドブラケット (固定) ×2 [758660・758665・758670] システムブラケット用丸棒×1
	90cm	00254-000062	
	120cm	00254-000117	
システム木手すり 曲げセット	60cm	00254-000114	[758685] システムエンドブラケット (曲げ) ×2 [758660・758665・758670] システムブラケット用丸棒×1
	90cm	00254-000063	
	120cm	00254-000118	
システム木手すり 跳ね上げセット	60cm	00254-000115	[758720] システムエンドブラケット (跳ね上げ) ×1 [758715] システムエンドブラケット (取り外し) ×1 [758660・758665・758670] システムブラケット用丸棒×1
	90cm	00254-000064	
	120cm	00254-000119	
システム木手すり 取り外しセット	60cm	00254-000116	[758715] システムエンドブラケット (取り外し) ×2 [758660・758665・758670] システムブラケット用丸棒×1
	90cm	00254-000065	
	120cm	00254-000120	
システム伸縮手すり 固定セット	60~90cm	00254-000169	[758655] システムエンドブラケット (固定) ×2 [758845・758850・759688] システム伸縮手すり×1
	90~120cm	00254-000170	
	120~150cm	00254-000653	
システム伸縮手すり 曲げセット	60~90cm	00254-000171	[758685] システムエンドブラケット (曲げ) ×2 [758845・758850・759688] システム伸縮手すり×1
	90~120cm	00254-000172	
レール手すり <b>在庫限定</b>	120cm	00254-000342	[758875] レール手すり×1

ベスポジBPZ H型・ト型組み合わせリスト

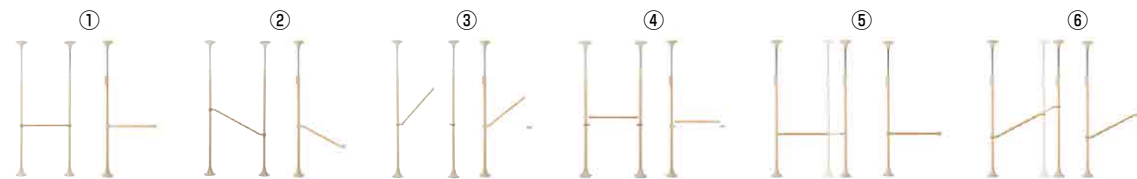

品名	サイズ	丸レギュラー H型セット		丸レギュラー ト型セット	
		型式	TAISコード	型式	TAISコード
① 木手すり 固定セット	60cm	BPZ-H2000-10	00254-000581	BPZ-K5000-10	00254-000699
	90cm	BPZ-H2000-11	00254-000582	BPZ-K5000-11	00254-000700
	120cm	BPZ-H2000-12	00254-000583	BPZ-K5000-12	00254-000701
② 木手すり 曲げセット	60cm	BPZ-H2100-10	00254-000599	BPZ-K5100-10	00254-000717
	90cm	BPZ-H2100-11	00254-000600	BPZ-K5100-11	00254-000718
	120cm	BPZ-H2100-12	00254-000601	BPZ-K5100-12	00254-000719
③ 木手すり 跳ね上げセット	60cm	BPZ-H2200-10	00254-000617	BPZ-K5200-10	00254-000735
	90cm	BPZ-H2200-11	00254-000618	BPZ-K5200-11	00254-000736
	120cm	BPZ-H2200-12	00254-000619	BPZ-K5200-12	00254-000737
④ 木手すり 取り外しセット	60cm	BPZ-H2300-10	00254-000635	BPZ-K5300-10	00254-000753
	90cm	BPZ-H2300-11	00254-000636	BPZ-K5300-11	00254-000754
	120cm	BPZ-H2300-12	00254-000637	BPZ-K5300-12	00254-000755
⑤ 伸縮手すり 固定セット	60~90cm	BPZ-H2500-10	00254-000654	BPZ-K5500-10	00254-000771
	90~120cm	BPZ-H2500-11	00254-000655	BPZ-K5500-11	00254-000772
	120~150cm	BPZ-H2500-12	00254-000656	BPZ-K5500-12	00254-000773
⑥ 伸縮手すり 曲げセット	60~90cm	BPZ-H2600-10	00254-000672	BPZ-K5600-10	00254-000789
	90~120cm	BPZ-H2600-11	00254-000673	BPZ-K5600-11	00254-000790

スムーディPトイレ用 NEW / ラフィーネキューブ NEW 介護保険対応 購入 パナソニック



ポータブルトイレ P-キューブと組み合わせて使う※ 新しい排泄シーンのご提案

- 安心** 移乗時の支えに使える安心感
- ADL・QOL配慮** ちょっと離して置いて使える
- ECO・SDGs** 不要になっても廃棄量が少ない



ユニット構成

イメージ	①	②	③	④	⑤	⑥
品名	Pトイレ用ベース	屋内用サポート手すり	トイレ用手すり	Pトイレ用昇降手すり	トイレサポート	屋内用アーム
型式	PN-L80815	PN-L80816	PN-L80814	PN-L80817	PN-L80818	PN-L80809
TAISコード	00980-000442	00980-000443	00980-000430	00980-000444	00980-000445	00980-000397
商品コード	991520	991521	991476	991522	991523	991458

サブセット構成 (そのまま単体完結で使うタイプ)

イメージ	①	②	③	④	⑤	⑥
品名	Pトイレ用	Pトイレ用片手すり	Pトイレ用両手すり	Pトイレ用片昇降手すり	Pトイレ用両昇降手すり	Pトイレ用片手すり/片昇降手すり
型式	XPN-L80838	XPN-L80839	XPN-L80840	XPN-L80841	XPN-L80842	XPN-L80843
TAISコード	00980-000446	00980-000447	00980-000448	00980-000449	00980-000450	00980-000451
組合せ	①②⑤	①②③⑤	①②③③⑤	①②④⑤	①②④④⑤	①②③④⑤

サブセット構成 (スムーディ屋内用と連結して使うタイプ)

イメージ	①	②	③	④	⑤
品名	Pトイレ用片側アーム	Pトイレ用片手すり片側アーム	Pトイレ用片昇降手すり片側アーム	Pトイレ用両昇降手すり片側アーム	Pトイレ用片手すり/片昇降手すり片側アーム
型式	XPN-L80844	XPN-L80845	XPN-L80847	XPN-L80848	XPN-L80849
TAISコード	00980-000452	00980-000453	00980-000455	00980-000456	00980-000457
組合せ	①②⑤⑥	①②③⑤⑥	①②④⑤⑥	①②④④⑤⑥	①②③④⑤⑥

イメージ	①	②	③	④
品名	Pトイレ用片手すり1580タイプ	Pトイレ用片手すり1890タイプ	Pトイレ用片昇降手すり1580タイプ	Pトイレ用片昇降手すり1890タイプ
型式	XPN-L80852	XPN-L80853	XPN-L80854	XPN-L80855
TAISコード	00980-000460	00980-000461	00980-000462	00980-000463
組合せ	①②③⑤⑥F	①②③⑤⑥E	①②④⑤⑥F	①②④⑤⑥E

(材質)  
 ●ベース・支柱：スチール  
 ●ひじ掛け・支柱カラー：ポリプロピレン  
 ●マット：表面ポリエステル・ポリエチレンコーティング、表面アクリル樹脂  
 ●支柱カバー：エラストマー  
 ※①Pトイレ用ベース：実際はマット付です。  
 ※組合せ欄の「E・F」はP.47をご参照ください。

商品名	商品コード	メーカー品番	希望小売価格	重量
ラフィーネキューブ ラップタイプ プラスチック便座	ホワイト	224776	PN-L30301W	8.5kg
	ブラウン	224777	PN-L30301BR	
	木目	224778	PN-L30301CH	
ラフィーネキューブ ラップタイプ ソフト便座	ホワイト	224779	PN-L30302W	8.8kg
	ブラウン	224780	PN-L30302BR	
	木目	224781	PN-L30302CH	
ラフィーネキューブ ラップタイプ あたたか便座	ホワイト	224782	PN-L30303W	9.5kg
	ブラウン	224783	PN-L30303BR	
	木目	224784	PN-L30303CH	
ラフィーネキューブ プラスチック便座(パケツ)	ホワイト	224785	PN-L30401W	8.2kg
	ブラウン	224786	PN-L30401BR	
	木目	224787	PN-L30401CH	
ラフィーネキューブ ソフト便座(パケツ)	ホワイト	224788	PN-L30402W	8.5kg
	ブラウン	224789	PN-L30402BR	
	木目	224790	PN-L30402CH	
ラフィーネキューブ あたたか便座(パケツ)	ホワイト	224791	PN-L30403W	9.2kg
	ブラウン	224792	PN-L30403BR	
	木目	224793	PN-L30403CH	

●最大使用者体重：100kg

消耗品	商品名	商品コード	メーカー品番	希望小売価格	備考
ポータブルトイレ用処理袋(ラップ用)		224794	PN-L50102	4,730円(税込)	30回分
	ポータブルトイレ用凝固剤(ラップ用)	224795	PN-L50103	1,320円(税込)	60回分

つたい歩き仕様にする  
ADL・QOLに  
配慮しやすい

商品名	商品コード	メーカー品番	希望小売価格	備考
〈XPN-L80838〉	レンタル価格		3,660円/月	
	ご利用負担額	(1割)	366円/月	
		(2割)	732円/月	
〈XPN-L80839〉	レンタル価格		4,180円/月	
	ご利用負担額	(1割)	418円/月	
		(2割)	836円/月	

商品名	商品コード	メーカー品番	希望小売価格	備考
〈XPN-L80840〉	レンタル価格		5,220円/月	
	ご利用負担額	(1割)	522円/月	
		(2割)	1,044円/月	
〈XPN-L80841〉	レンタル価格		5,220円/月	
	ご利用負担額	(1割)	522円/月	
		(2割)	1,044円/月	

商品名	商品コード	メーカー品番	希望小売価格	備考
〈XPN-L80842〉	レンタル価格		6,280円/月	
	ご利用負担額	(1割)	628円/月	
		(2割)	1,256円/月	
〈XPN-L80843〉	レンタル価格		6,280円/月	
	ご利用負担額	(1割)	628円/月	
		(2割)	1,256円/月	

商品名	商品コード	メーカー品番	希望小売価格	備考
〈XPN-L80844〉	レンタル価格		4,180円/月	
	ご利用負担額	(1割)	418円/月	
		(2割)	836円/月	
〈XPN-L80845〉	レンタル価格		4,700円/月	
	ご利用負担額	(1割)	470円/月	
		(2割)	940円/月	

商品名	商品コード	メーカー品番	希望小売価格	備考
〈XPN-L80847〉	レンタル価格		5,700円/月	
	ご利用負担額	(1割)	570円/月	
		(2割)	1,140円/月	
〈XPN-L80848〉	レンタル価格		6,800円/月	
	ご利用負担額	(1割)	680円/月	
		(2割)	1,360円/月	

商品名	商品コード	メーカー品番	希望小売価格	備考
〈XPN-L80849〉	レンタル価格		6,800円/月	
	ご利用負担額	(1割)	680円/月	
		(2割)	1,360円/月	
〈XPN-L80852〉	レンタル価格		7,840円/月	
	ご利用負担額	(1割)	784円/月	
		(2割)	1,568円/月	

商品名	商品コード	メーカー品番	希望小売価格	備考
〈XPN-L80853〉	レンタル価格		7,840円/月	
	ご利用負担額	(1割)	784円/月	
		(2割)	1,568円/月	
〈XPN-L80854〉	レンタル価格		8,280円/月	
	ご利用負担額	(1割)	828円/月	
		(2割)	1,656円/月	

商品名	商品コード	メーカー品番	希望小売価格	備考
〈XPN-L80855〉	レンタル価格		8,280円/月	
	ご利用負担額	(1割)	828円/月	
		(2割)	1,656円/月	

※介護保険上の利用者負担割合は所得に応じて異なります。

# 手すりでひろがる・続ける 安心な毎日

## 脱衣所・トイレ

ツインディ・水廻り用



移動・着脱衣  
立ち上がりをサポート

トイレでの方向転換  
立ち上がりをサポート

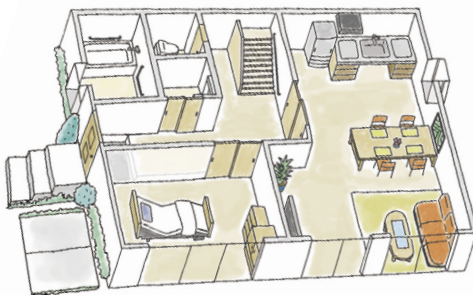

## リビング・廊下

スムーディ 屋内用



短い距離の  
移動から

長い距離の  
移動までサポート

## 玄関先

スムーディ



## 玄関

スムーディ

スタンディ

スムーディ 屋内用



上がり框での  
立ち上がりをサポート

座って靴の脱ぎ履き  
をサポート

上がり框での立ち上がり  
と昇降をサポート

## ベッドサイド

クリンディ

スムーディ 屋内用



起き上がりや  
立ち座りをサポート

ベッド周囲での  
移動をサポート

ベッドから居室出入口への  
移動をサポート

## クリンディ

パナソニック



型式	商品コード	TAISコード
PN-L80501	758965	00980-000326

<クリンディ ベッド用アーム付>

型式	TAISコード
PN-L80501	00980-000328

クリンディ ベッド用アーム	型式	商品コード
	PN-L80511	758970

- サイズ: 幅46×奥行78×高さ70~80cm (2.5cm間隔5段階)
- ベース厚さ: 1.2cm
- 重量: 18kg ●最大使用者体重: 100kg

<材質>

- ベース・手すり・フレーム: スチール
- 手すり被覆部: ポリウレタン
- ベース緑ゴム: 塩化ビニル樹脂
- カーペット: 合成繊維

コンパクトなので  
場所をとらないです



手すりは端、中央に設置可能  
1台2通り

<クリンディ>

レンタル価格	2,600	円/月
(1割)	260	円/月
ご利用負担額	520	円/月
(2割)	780	円/月
(3割)		

<クリンディベッド用アーム付>

レンタル価格	0	円/月
(1割)	0	円/月
ご利用負担額	0	円/月
(2割)	0	円/月
(3割)	0	円/月



ベッド用アーム

## スタンディ

パナソニック



型式	商品コード	TAISコード
PN-L80401	758865	00980-000315

- サイズ: 幅63×奥行78×高さ70~85cm (3cm間隔6段階)
- 面手すり高さ: 35~50cm (ベースからの高さ)
- ベース厚さ: 1.1cm ●重量: 22.5kg
- 最大使用者体重: 100kg

<材質>

- ベース・手すり・フレーム: スチール
- 平面部: ポリエチレン
- 手すり被覆部: エラストマー
- ベース緑ゴム: 合成ゴム
- カーペット: 合成繊維

低い位置から  
立ちやすい面手すり



手すりは、ベースの縦・横・  
中央に設置できる

さまざまな用途と場所に  
対応します。



レンタル価格	3,440	円/月
(1割)	344	円/月
ご利用負担額	688	円/月
(2割)	1,032	円/月
(3割)		

## 自在手すりツインディ(水廻り用)

パナソニック



型式	商品コード	TAISコード
PN-L80701	759275	00980-000364

自在手すりツインディ(水廻り用) プロテクターセット	TAISコード
	00980-000365

プロテクター	型式	商品コード
	PN-L80711	759280

- サイズ: 幅58×奥行58×高さ74.5~84.5cm (手すり部70~80cm, 2cm間隔6段階)
- ベース厚さ: 1.2cm ●重量: 17kg
- 最大使用者体重: 100kg

<材質>

- 手すり部: エラストマー(被膜部) アルミニウム(芯材・ジョイント)
- 支柱・ベース: ステンレス
- ベースマット・緑ゴム: 合成ゴム

防水・防かび・  
すべり止めマット付き  
コンパクトなベースも人気



支柱に取り付けることで  
手すりと家財の干渉を  
防ぎます



プロテクター

<自在手すりツインディ>

レンタル価格	5,220	円/月
(1割)	522	円/月
ご利用負担額	1,044	円/月
(2割)	1,566	円/月
(3割)		

<自在手すりツインディプロテクターセット>

レンタル価格	5,760	円/月
(1割)	576	円/月
ご利用負担額	1,152	円/月
(2割)	1,728	円/月
(3割)		

立ち座りと、つたい歩きをサポート  
にぎりやすいグリップで安心して移動できます

しっかり握れる手すりゆ34mm



ひんやりしない つなぎ目がなく、  
素材を使用。 握りやすい。 両手でもしっかり握りやすい。

身体を安定させやすい角度調整

力が入りやすく使いやすい

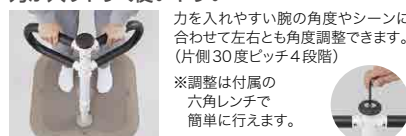

力を入れやすい腕の角度やシーンに  
合わせて左右とも角度調整できます。  
(片側30度ピッチ4段階)

※調整は付属の  
六角レンチで  
簡単に済みます。



※左側に角度をつけた場合

水が掛かってしまう場所  
や、湿気の多い場所など  
の水廻りに設置しても  
お手入れ簡単です。



かび菌の内部への増殖をブロック

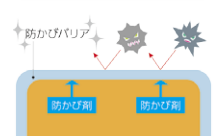

※防かび加工は、かびを死滅させる  
ものではありません。  
※水垢など商品に付着したものに  
は発生したかびについては効  
力はありません。  
※防かび剤の有効期間は実際使  
用される環境により異なります。



にぎれば分かる、安定感  
置けなかったあの家に、  
スムーディ

# 歩行サポート手すり スムーディ パナソニック



## 手すりの長さを左右 5cmずつ調整できる 伸縮タイプも設定!

住宅改修ができない! あと少しなのに設置できない! などのお悩みを解消!



### 握り形状が変化しない伸縮

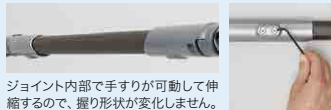

### 設置の対応力がUP

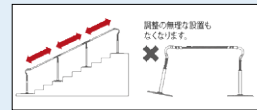

仕様	標準タイプ	ステップタイプ	ステップ980タイプ	ロング1700タイプ	ロング2050タイプ	ロング2400タイプ	ロング3460タイプ
外観	片手すり						
	両手すり						
対応段差(高さ)	3段(45cm)	2段(30cm)	3段(45cm)	4段(60cm)	5段(75cm)	6段(90cm)	9段(135cm)
全長(手すり)	135cm (伸縮) 130~140cm	100cm (伸縮) 95~105cm	135cm (伸縮) 130~140cm	170cm (伸縮) 160~180cm	205cm (伸縮) 195~215cm	240cm (伸縮) 230~250cm	346cm (伸縮) 331~361cm

**ポイント**

同じタイプのベース部分の置き換えが可能です!  
ご自宅の段差幅に合わせて入れ替えできるので便利!

**設置パターン可否はこちら▶▶▶**

※データ通信料はお客様負担となります。  
※お使いになる機器によってはご覧いただけない場合がございます。あらかじめご了承ください。

**共通**

- 段差のある場所に設置する際は、ベース部分が段鼻や踏面の縁より内側になるように設置してください。
- ベースよりも小さい縁石や凹凸が大きい面、芝生、滑りやすい面の上には設置できません。

タイプ	型式	商品コード	TAISコード	重量
標準タイプ	片手すり	XPAN-L80601	00980-000334	37kg
	両手すり	XPAN-L80602	00980-000335	43kg
	伸縮片手すり	XPAN-L80611	00980-000345	37.5kg
	伸縮両手すり	XPAN-L80612	00980-000346	44kg
ステップタイプ	片手すり	XPAN-L80603	00980-000336	33kg
	両手すり	XPAN-L80604	00980-000337	39kg
	伸縮片手すり	XPAN-L80613	00980-000347	33.5kg
	伸縮両手すり	XPAN-L80614	00980-000348	39.5kg
ステップ980タイプ	片手すり	XPAN-L80621	00980-000355	33kg
	両手すり	XPAN-L80622	00980-000356	39kg
	伸縮片手すり	XPAN-L80625	00980-000359	33.5kg
	伸縮両手すり	XPAN-L80626	00980-000360	40kg

タイプ	型式	商品コード	TAISコード	重量
ロング1700タイプ	片手すり	XPAN-L80623	00980-000357	48kg
	両手すり	XPAN-L80624	00980-000358	57kg
	伸縮片手すり	XPAN-L80627	00980-000361	48.5kg
	伸縮両手すり	XPAN-L80628	00980-000362	58kg
ロング2050タイプ	片手すり	XPAN-L80605	00980-000338	52kg
	両手すり	XPAN-L80606	00980-000339	61kg
	伸縮片手すり	XPAN-L80615	00980-000349	62.5kg
	伸縮両手すり	XPAN-L80616	00980-000350	62.5kg
ロング2400タイプ	片手すり	XPAN-L80607	00980-000340	52kg
	両手すり	XPAN-L80608	00980-000341	62kg
	伸縮片手すり	XPAN-L80617	00980-000351	53kg
	伸縮両手すり	XPAN-L80618	00980-000352	64kg
ロング3460タイプ	片手すり	XPAN-L80609	00980-000342	67kg
	両手すり	XPAN-L80610	00980-000343	81kg
	伸縮片手すり	XPAN-L80619	00980-000353	68.5kg
	伸縮両手すり	XPAN-L80620	00980-000354	83.5kg

●サイズ(ベース部分): 標準/80×45cm、ステップ/96×30cm  
 ●サイズ(全長): 標準/167cm(±5cm)、ステップ/125cm(±5cm)、ステップ980/160cm(±5cm)、  
 ロング1700/196cm(±10cm)、ロング2050/239cm(±10cm)、  
 ロング2400/274cm(±10cm)、ロング3460/380cm(±15cm)  
 ●手すり高さ: 70・72.5・75・77.5・80・82.5・85cm ●最大使用者体重: 100kg  
 ※±の数値は、伸縮タイプの場合

タイプ	標準タイプ片手すり	標準タイプ両手すり	標準タイプ伸縮片手すり	標準タイプ伸縮両手すり	ステップタイプ片手すり	ステップタイプ両手すり	ステップタイプ伸縮片手すり	ステップタイプ伸縮両手すり	ステップ980タイプ片手すり	ステップ980タイプ両手すり	ロング1700タイプ片手すり	ロング1700タイプ両手すり	ロング1700タイプ伸縮片手すり	ロング1700タイプ伸縮両手すり	ロング2050タイプ片手すり	ロング2050タイプ両手すり	ロング2050タイプ伸縮片手すり	ロング2050タイプ伸縮両手すり	ロング2400タイプ片手すり	ロング2400タイプ両手すり	ロング3460タイプ片手すり	ロング3460タイプ両手すり
レンタル価格	9,420	12,560	8,380	12,560	9,420	12,560	8,380	12,560	8,380	12,560	14,660	16,760	13,080	16,760	14,660	16,760	13,080	16,760	14,660	22,000	13,080	16,760
ご利用負担額(1割)	942	1,256	838	1,256	942	1,256	838	1,256	838	1,256	1,466	1,676	1,308	1,676	1,466	1,676	1,308	1,676	1,466	2,200	1,308	1,676
ご利用負担額(2割)	1,884	2,512	1,676	2,512	1,884	2,512	1,676	2,512	1,676	2,512	2,932	3,352	2,616	3,088	2,932	3,352	2,616	3,088	2,932	4,400	2,616	3,352
ご利用負担額(3割)	2,826	3,768	2,514	3,768	2,826	3,768	2,514	3,768	2,514	3,768	4,398	5,028	3,924	4,632	4,398	5,028	3,924	4,632	4,398	6,600	3,924	4,710

<材質>  
 ●手すり・端部手すり:塩化ビニル樹脂(被覆部)・アルミニウム(芯材)  
 ●支柱:アルミニウム・ステンレス(フランジ部)  
 ●ベース:ステンレス  
 ●ベース縁ゴム・ベースマット:塩化ビニル樹脂

※介護保険上の利用者負担割合は所得に応じて異なります。

手すり  
 特殊優良  
 特殊優良  
 床ずれ防止  
 体位変換器  
 徘徊感知機器  
 手すり  
 歩行補助  
 歩行器  
 車いす  
 車いす付属品  
 スロープ  
 移動用リフト  
 鳥籠  
 購入品(入浴)  
 購入品(排泄)

スムーディ (屋内用) サポート手すり **NEW** パナソニック

単体でも使え、ひろがるシリーズとも連結できる立位保持用手すり (キッチン、洗面所などでおすすめ)

70~85cm (2.5cm間隔 7段階)

ベース厚さ: 1.2cm

71cm

60cm

※ベースは、Pトイレ用ベースになります。

防水カーペット

A B C D E

スムーディ (屋内用) 面手すり パナソニック

単体でも使え、ひろがるシリーズと連結もできる面手すり

70~85cm (2.5cm間隔 7段階)

31~51cm\* (ベースからの高さ) ※2.5cm間隔9段階

ベース厚さ: 1.1cm

折りたたみ可能

※手すり部と面手すり部の高さは個別に調節可能ですが、制約があります。(メーカーホームページを確認願います)

A B C D E

スムーディ (屋内用) らくらくダブル パナソニック

対になる可動手すり 単体でも使え、ひろがるシリーズと連結もできます

70~85cm (2.5cm間隔 7段階)

ベース厚さ: 1.2cm

78cm

60cm

45度、90度に都度角度変更可能

※動かないように常時固定することもできます

※ベースの外側には角度変更ができません

55cm

65cm

A B C D E



ユニット構成

イメージ							
品名	屋内用標準ベース	屋内用端柱	屋内用端手すり	屋内用モジュールベース	屋内用回転連結支柱	屋内用手すり930	屋内用手すり620
型式	PN-L80801	PN-L80802	PN-L80803	PN-L80804	PN-L80805	PN-L80806	PN-L80807
TAISコード	00980-000366	00980-000367	00980-000368	00980-000369	00980-000370	00980-000371	00980-000372
商品コード	991393	991394	991395	991428	991429	991430	991431

イメージ							
品名	屋内用面手すり	屋内用アーム	屋内用ベース6078	屋内用らくらくダブル右手すり	屋内用らくらくダブル左手すり	Pトイレ用ベース	屋内用サポート手すり
型式	PN-L80808	PN-L80809	PN-L80810	PN-L80811	PN-L80812	PN-L80815	PN-L80816
TAISコード	00980-000396	00980-000397	00980-000409	00980-000410	00980-000411	00980-000442	00980-000443
商品コード	991457	991458	991471	991472	991473	991520	991521

手すりをつなげて延ばせるので、安心と生活がひろがります

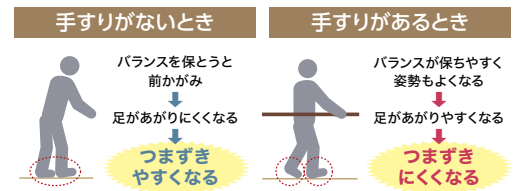

〈PN-L80801〉	〈PN-L80802〉
レンタル価格 - 円/月	レンタル価格 - 円/月
ご利用負担額 (1割) - 円/月	ご利用負担額 (1割) - 円/月
ご利用負担額 (2割) - 円/月	ご利用負担額 (2割) - 円/月
ご利用負担額 (3割) - 円/月	ご利用負担額 (3割) - 円/月

〈PN-L80803〉	〈PN-L80804〉
レンタル価格 - 円/月	レンタル価格 - 円/月
ご利用負担額 (1割) - 円/月	ご利用負担額 (1割) - 円/月
ご利用負担額 (2割) - 円/月	ご利用負担額 (2割) - 円/月
ご利用負担額 (3割) - 円/月	ご利用負担額 (3割) - 円/月

〈PN-L80805〉	〈PN-L80806〉
レンタル価格 - 円/月	レンタル価格 - 円/月
ご利用負担額 (1割) - 円/月	ご利用負担額 (1割) - 円/月
ご利用負担額 (2割) - 円/月	ご利用負担額 (2割) - 円/月
ご利用負担額 (3割) - 円/月	ご利用負担額 (3割) - 円/月

〈PN-L80807〉	〈PN-L80808〉
レンタル価格 - 円/月	レンタル価格 - 円/月
ご利用負担額 (1割) - 円/月	ご利用負担額 (1割) - 円/月
ご利用負担額 (2割) - 円/月	ご利用負担額 (2割) - 円/月
ご利用負担額 (3割) - 円/月	ご利用負担額 (3割) - 円/月

**組み合わせ診断ツール**

必要な手すり長さを入力すれば、このような情報が確認できます

● おすすめセット

● そのセットに必要なサブセット・ユニット

● それらの品番・希望小売価格

● 手すりが曲がる位置までの長さ

測定して入力のかんたん2ステップで結果がわかる

こちらからお試ください

※Pトイレ用ベース: 実際はマット付です。

〈PN-L80809〉	〈PN-L80810〉	〈PN-L80811〉	〈PN-L80812〉	〈PN-L80815〉	〈PN-L80816〉
レンタル価格 - 円/月	レンタル価格 - 円/月	レンタル価格 - 円/月	レンタル価格 - 円/月	レンタル価格 - 円/月	レンタル価格 - 円/月
ご利用負担額 (1割) - 円/月	ご利用負担額 (1割) - 円/月	ご利用負担額 (1割) - 円/月	ご利用負担額 (1割) - 円/月	ご利用負担額 (1割) - 円/月	ご利用負担額 (1割) - 円/月
ご利用負担額 (2割) - 円/月	ご利用負担額 (2割) - 円/月	ご利用負担額 (2割) - 円/月	ご利用負担額 (2割) - 円/月	ご利用負担額 (2割) - 円/月	ご利用負担額 (2割) - 円/月
ご利用負担額 (3割) - 円/月	ご利用負担額 (3割) - 円/月	ご利用負担額 (3割) - 円/月	ご利用負担額 (3割) - 円/月	ご利用負担額 (3割) - 円/月	ご利用負担額 (3割) - 円/月

※介護保険上の利用者負担割合は所得に応じて異なります。

サブセット構成一覧 (このまま単体でご使用いただけるタイプ)

記号	セットイメージ	品名	型式・TAISコード	手すり長さ	セット内容	商品コード
		屋内用	XPN-L80801	81cm	標準ベース	991393
					端支柱	991394
					端手すり	991395
		屋内用 1530 タイプ	XPN-L80802	153cm	標準ベース	991393
					端手すり×2	991395
					ミドルベース	991428
					回転連結支柱	991429
J		屋内用 面手すり 540タイプ	XPN-L80812	54cm	ミドルベース	991428
					面手すり	991457

※▼印で左右角度変更可能

記号	セットイメージ	品名	型式・TAISコード	手すり長さ	セット内容	商品コード
M		屋内用 らくらく ダブル	XPN-L80819	65cm	ベース6078	991471
					らくらくダブル右手すり	991472
					らくらくダブル左手すり	991473
P		屋内用 らくらく ダブル右	XPN-L80822	31cm	ベース6078	991471
					らくらくダブル右手すり	991472
R		屋内用 らくらく ダブル左	XPN-L80824	31cm	ベース6078	991471
					らくらくダブル左手すり	991473
Z		屋内用 サポート 手すり 630タイプ	XPN-L80850	63cm	PTイレ用ベース	991520
					屋内用サポート手すり	991521

※Zのベースは、PTイレ用ベースになります。

サブセット構成一覧 (組み合わせることでご使用いただけるタイプ)

記号	セットイメージ	品名	型式・TAISコード	手すり長さ	セット内容	商品コード
セットの両端で使うタイプ						
A		屋内用 930タイプ	XPN-L80803	93cm	標準ベース	991393
					端手すり	991395
					回転連結支柱	991429
B		屋内用 930タイプ +930	XPN-L80804	186cm	標準ベース	991393
					端手すり	991395
					回転連結支柱	991429
C		屋内用 930タイプ +620	XPN-L80805	155cm	標準ベース	991393
					端手すり	991395
					回転連結支柱	991429
D		屋内用 手すり 210	XPN-L80806	21cm	ミドルベース	991428
					端支柱	991394
E		屋内用 手すり 210 +930	XPN-L80808	114cm	ミドルベース	991428
					端支柱	991394
					手すり930	991430
F		屋内用 手すり 210 +620	XPN-L80809	83cm	ミドルベース	991428
					端支柱	991394
					手すり620	991431
K		屋内用 面手すり 540タイプ 片側アーム	XPN-L80813	69cm	ミドルベース	991428
					面手すり	991457
					アーム	991458
N		屋内用 らくらく ダブル 片側アーム	XPN-L80820	80cm	ベース6078	991471
					らくらくダブル右手すり	991472
					らくらくダブル左手すり	991473
					アーム	991458

記号	セットイメージ	品名	型式・TAISコード	手すり長さ	セット内容	商品コード
セットの両端で使うタイプ						
Q		屋内用 らくらく ダブル右 片側アーム	XPN-L80823	47cm	ベース6078	991471
					らくらくダブル右手すり	991472
					アーム	991458
S		屋内用 らくらく ダブル左 片側アーム	XPN-L80825	47cm	ベース6078	991471
					らくらくダブル左手すり	991473
					アーム	991458
T		屋内用 らくらくダブル 片側アーム +620	XPN-L80830	143cm	ベース6078	991471
					らくらくダブル右手すり	991472
					らくらくダブル左手すり	991473
					アーム	991458
U		屋内用 らくらくダブル 片側アーム +930	XPN-L80831	174cm	ベース6078	991471
					らくらくダブル右手すり	991472
					らくらくダブル左手すり	991473
V		屋内用 らくらくダブル 右片側アーム +620	XPN-L80834	109cm	ベース6078	991471
					らくらくダブル右手すり	991472
					アーム	991458
W		屋内用 らくらくダブル 右片側アーム +930	XPN-L80835	140cm	ベース6078	991471
					らくらくダブル右手すり	991472
					アーム	991458
X		屋内用 らくらくダブル 左片側アーム +620	XPN-L80836	109cm	ベース6078	991471
					らくらくダブル左手すり	991473
					アーム	991458
Y		屋内用 らくらくダブル 左片側アーム +930	XPN-L80837	140cm	ベース6078	991471
					らくらくダブル左手すり	991473
					アーム	991458
α		屋内用 サポート手すり 630タイプ 片側アーム	XPN-L80851	79cm	PTイレ用ベース	991520
					屋内用サポート手すり	991521

※αのベースは、PTイレ用ベースになります。

記号	セットイメージ	品名	型式・TAISコード	手すり長さ	セット内容	商品コード
セットの中間で使うタイプ						
G		屋内用 回転手すり 330	XPN-L80807	33cm	ミドルベース	991428
					回転連結支柱	991429
H		屋内用 回転手すり 330 +930	XPN-L80810	126cm	ミドルベース	991428
					回転連結支柱	991429
					手すり930	991430
I		屋内用 回転手すり 330 +620	XPN-L80811	95cm	ミドルベース	991428
					回転連結支柱	991429
					手すり620	991431

記号	セットイメージ	品名	型式・TAISコード	手すり長さ	セット内容	商品コード
セットの中間で使うタイプ						
L		屋内用 面手すり 540タイプ 両側アーム	XPN-L80814	85cm	ミドルベース	991428
					面手すり	991457
					アーム×2	991458
O		屋内用 らくらく ダブル 両側アーム	XPN-L80821	96cm	ベース6078	991471
					らくらくダブル右手すり	991472
					らくらくダブル左手すり	991473

※黄色の背景どうし、白の背景どうしはつなげられません。  
 ※緑色の背景は、短い方の手すりが白色背景のサブセット、H・Iの長い方の手すりが黄色背景のサブセット、もしくはH・Iの短い手すりと組合せられます。  
 ※▼印で左右角度変更可能、▼印で上下角度変更可能  
 (らくらくダブルはベース外方向には角度変更できません)  
 ※PTイレ用ベース：実際はマット付です。

左右角度変更

回転支柱は5度ピッチで左右90度まで角度変更可能  
 (らくらくダブルは45度ピッチ)



組合せ例

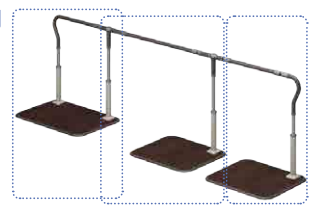

上下角度変更

44cmまで (段差を超える手すりが62cmの場合)  
 66cmまで (段差を超える手すりが93cmの場合)



A セットの両端で使うタイプ  
 H セットの中間で使うタイプ  
 F セットの両端で使うタイプ

アットグリップ AT-CRシリーズ アロン化成



新しいアットグリップは従来よりも少ない部材で設置可能な環境が増えました



- ベースサイズ: N/80x45cm, S/94x30cm
●手すり高さ: 75・77.5・80・82.5・85・87.5・90cm
●最大使用者体重: 100kg



組み合わせ部材が増えて設置可能な場所も増えました

2枚プレートでもL字に設置が可能になりました。



プレートの中央にも支柱を取り付けることができるようになりました。



Table with 9 columns for different handrail configurations (e.g., AT-CR ベースプレート N, S, 曲げ支柱セット, 先端支柱セット, 中間支柱セット, 240 支柱セット, E800, E1050, E1400 手すりセット). Each column includes '在庫限定' status, 'レンタル価格', and 'ご利用負担額' for 1, 2, and 3 sets.

Main specification table with columns for models (N2, S-N, N-S-N, S2-N, N-S2-N) and rows for '仕様' (specifications) and '外観' (appearance). Includes '手すり長さ' and '段差の目安' data.

\*手すり長さは組み合わせ可能な最大の手すり長さになります。(mm)
\*段差の( )内の数字は○cm以下を示しております。
\*全長の数字は○~○cmを示しております。

\*両側手すりTタイプの場合は下記数量の×2にしてください。

Large table mapping '品名' (product names) and '型式' (models) to '商品コード' (product codes) and 'イメージ' (images). Includes a detailed 'セット製品名称' (set product name) section with columns for 'TAISコード' and '型式'.

たちあっぷ540

矢崎化工

A B C D E

商品名	型式	商品コード	TAISコード
両手すり	CKH-03	759601	00055-000300
片手すり	CKH-04	759602	00055-000301

- 手すり間口：両手すり/53.7cm
- 手すり高さ：97~134cm
- ベース：78×74.5cm
- 重量：両手すり/34.4kg、片手すり/28.3kg

<材質>

- ベース部：ステンレス
- 手すり部：イレクター・アルミ合金（ジョイント）
- マット：プラスチック

水平な手すりで、  
安心して昇降動作が  
可能になります



両手すり

片手すり

※片手すりは  
左右対応  
できます。

〈両手すり〉

レンタル価格	11,000	円/月
ご利用負担額 (1割)	1,100	円/月
ご利用負担額 (2割)	2,200	円/月
ご利用負担額 (3割)	3,300	円/月

〈片手すり〉

レンタル価格	10,460	円/月
ご利用負担額 (1割)	1,046	円/月
ご利用負担額 (2割)	2,092	円/月
ご利用負担額 (3割)	3,138	円/月

レッツバー

パラマウントベッド

A B C D E

商品名	タイプ	型式	商品コード	TAISコード
レッツバー 玄関用手すり片手	ロータイプ	KQ-9501L	758885	00170-001053
	ハイタイプ	KQ-9501H	758895	00170-001055
レッツバー 玄関用手すり両手	ロータイプ	KQ-9502L	758890	00170-001052
	ハイタイプ	KQ-9502H	758900	00170-001054

- 対応あがりかまち高さ：ロータイプ 0~20cm、ハイタイプ 20~40cm
- 手すり間ピッチ：両手タイプ/51.5cm
- サイズ：ベース部分/80.5×56cm
- 手すり上部/ロータイプ 96~106cm(2.5cm間隔 5段階)、ハイタイプ 116~126cm(2.5cm間隔 5段階)
- 手すり下部/ロータイプ 80~90cm(2.5cm間隔 5段階)、ハイタイプ 90~100cm(2.5cm間隔 5段階)
- 重量：片手タイプ/ロータイプ 24.2kg、ハイタイプ 24.7kg
- 両手タイプ/ロータイプ 29.2kg、ハイタイプ 30.2kg
- 最大使用者体重：100kg



両手タイプ

〈片手ロータイプ〉

レンタル価格	4,180	円/月
ご利用負担額 (1割)	418	円/月
ご利用負担額 (2割)	836	円/月
ご利用負担額 (3割)	1,254	円/月

〈片手ハイタイプ〉

レンタル価格	4,180	円/月
ご利用負担額 (1割)	418	円/月
ご利用負担額 (2割)	836	円/月
ご利用負担額 (3割)	1,254	円/月

〈両手ロータイプ〉

レンタル価格	5,220	円/月
ご利用負担額 (1割)	522	円/月
ご利用負担額 (2割)	1,044	円/月
ご利用負担額 (3割)	1,566	円/月

〈両手ハイタイプ〉

レンタル価格	5,220	円/月
ご利用負担額 (1割)	522	円/月
ご利用負担額 (2割)	1,044	円/月
ご利用負担額 (3割)	1,566	円/月

商品名	タイプ	型式	商品コード	TAISコード
レッツバー 手すり片手	ロータイプ	KQ-9531L	758920	00170-001058
	ハイタイプ	KQ-9531H	758930	00170-001059
レッツバー 手すり両手	ロータイプ	KQ-9532L	758915	00170-001047
	ハイタイプ	KQ-9532H	758925	00170-001048

- 対応あがりかまち高さ：ロータイプ 3~36cm、ハイタイプ 36~54cm
- 手すり間ピッチ：両手タイプ/56cm
- サイズ：ベース部分/80×87cm
- 手すり上部/ロータイプ 88~126cm(支柱：5cm間隔 5段階) (手すり：4.5cm間隔 5段階)
- ハイタイプ 106~144cm(支柱：5cm間隔 5段階) (手すり：4.5cm間隔 5段階)
- 手すり下部/ロータイプ・ハイタイプ 70~90cm(支柱：5cm間隔 5段階)
- 重量：片手タイプ/ロータイプ 29kg、ハイタイプ 29.4kg
- 両手タイプ/ロータイプ 36.4kg、ハイタイプ 37.2kg
- 最大使用者体重：100kg



両手タイプ

〈片手ロータイプ〉

レンタル価格	7,840	円/月
ご利用負担額 (1割)	784	円/月
ご利用負担額 (2割)	1,568	円/月
ご利用負担額 (3割)	2,352	円/月

〈片手ハイタイプ〉

レンタル価格	7,840	円/月
ご利用負担額 (1割)	784	円/月
ご利用負担額 (2割)	1,568	円/月
ご利用負担額 (3割)	2,352	円/月

〈両手ロータイプ〉

レンタル価格	8,380	円/月
ご利用負担額 (1割)	838	円/月
ご利用負担額 (2割)	1,676	円/月
ご利用負担額 (3割)	2,514	円/月

〈両手ハイタイプ〉

レンタル価格	8,380	円/月
ご利用負担額 (1割)	838	円/月
ご利用負担額 (2割)	1,676	円/月
ご利用負担額 (3割)	2,514	円/月

レッツバー コンパクト

パラマウントベッド

A B C D E

商品名	タイプ	型式	商品コード	TAISコード
レッツバー コンパクト 玄関用手すり片手	ロータイプ	KQ-9511L	759030	00170-001186
	ハイタイプ	KQ-9511H	759040	00170-001188
レッツバー コンパクト 玄関用手すり両手	ロータイプ	KQ-9512L	759035	00170-001187
	ハイタイプ	KQ-9512H	759045	00170-001189

- 対応あがりかまち高さ：ロータイプ 0~20cm、ハイタイプ 20~40cm
- 手すり間ピッチ：両手タイプ/47.5cm
- サイズ：ベース部分/69.5×56cm
- 手すり上部/ロータイプ 96~106cm(2.5cm間隔 5段階)、ハイタイプ 116~126cm(2.5cm間隔 5段階)
- 手すり下部/ロータイプ 80~90cm(2.5cm間隔 5段階)、ハイタイプ 90~100cm(2.5cm間隔 5段階)
- 重量：片手タイプ/ロータイプ 22kg、ハイタイプ 22.5kg
- 両手タイプ/ロータイプ 27kg、ハイタイプ 28kg
- 最大使用者体重：100kg



片手タイプ

※片手タイプの手すりは端・中央に設置できます。

〈片手ロータイプ〉

レンタル価格	3,660	円/月
ご利用負担額 (1割)	366	円/月
ご利用負担額 (2割)	732	円/月
ご利用負担額 (3割)	1,098	円/月

〈片手ハイタイプ〉

レンタル価格	3,660	円/月
ご利用負担額 (1割)	366	円/月
ご利用負担額 (2割)	732	円/月
ご利用負担額 (3割)	1,098	円/月

〈両手ロータイプ〉

レンタル価格	4,700	円/月
ご利用負担額 (1割)	470	円/月
ご利用負担額 (2割)	940	円/月
ご利用負担額 (3割)	1,410	円/月

〈両手ハイタイプ〉

レンタル価格	4,700	円/月
ご利用負担額 (1割)	470	円/月
ご利用負担額 (2割)	940	円/月
ご利用負担額 (3割)	1,410	円/月

あがりかまち用たちあっぷ

矢崎化工

型式	商品コード	TAISコード
CKE-01-1	758380	00055-000109

A B C D E

- 手すり間口：51.6cm
- 手すり高さ：80~85cm
- ベース：77.3×55.1cm
- 重量：32.8kg



レンタル価格	4,700	円/月
ご利用負担額 (1割)	470	円/月
ご利用負担額 (2割)	940	円/月
ご利用負担額 (3割)	1,410	円/月

在庫限定

たちあっぷ540

矢崎化工

型式	商品コード	TAISコード
CKH-01	758440	00055-000127

A B C D E

- 手すり間口：53.7cm
- 手すり高さ：104~139cm
- ベース：78×74.5cm
- 重量：34.7kg



レンタル価格	7,840	円/月
ご利用負担額 (1割)	784	円/月
ご利用負担額 (2割)	1,568	円/月
ご利用負担額 (3割)	2,352	円/月

在庫限定

※介護保険上の利用者負担割合は所得に応じて異なります。

特殊寝台

特殊寝台付属品

床ずれ防止用具

体位変換器

徘徊感知機器

手すり

歩行補助つえ

歩行器

車いす

車いす付属品

スロープ

移動用リフト

鳥糞掃除装置

購入品(入浴)

購入品(排泄)

## 歩行補助つえの 高さ調節のポイント

- 大腿骨 大転子の高さ ● 立位で腕を垂直におろしたときの手首の高さ ● (身長÷2) + 3cmの高さ
  - つえ先を足先の15cm前外側についたときに肘を30度程曲げた高さ
- ※ 身体の状況、つえの種類により専門家へご相談ください。

### やわらGELグリップ4点杖

シナノ

カラー	商品コード	TAISコード
ボルドー	754410	
ネイビー	754405	01436-000007
ブラック	754400	

- 長さ: 75~90cm (2.5cmピッチ)
- 重量: 約0.38kg
- ベース: 10.5×12.4cm
- 材質: グリップ / PP+エラストマー  
シャフト / 耐食アルミ  
脚部 / GF強化ナイロン樹脂
- 先ゴム: PP-27

屋内	A	B	C	D	E
屋外	A	B	C	D	E

ツール 超軽量タイプ 対応身長 146~176cm



脚裏

レンタル価格	1,300円/月
(1割)	130円/月
ご利用負担額	260円/月
(2割)	260円/月
(3割)	390円/月

非課税

軽い、疲れにくい、  
スタイリッシュ  
これからの4点杖のカタチ



ボルドー

ネイビー

ブラック

### おすすめポイント やわらGELグリップ4点杖

#### POINT 1 4点スモールベース スモールベースながら抜群の安定感を追求

##### ①「安心感」

2点着地、2点蹴り出し。常に2点以上で支える。4点で設置する先ゴムは接地面を最大限大きく設計。摩擦しにくく簡単に交換も可能。(交換用先ゴムは別売)

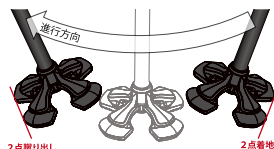

##### ②「軽くて強い」

強化樹脂採用で軽量でスマートな形状を実現。安全の要となる脚部の脚ひとつひとつの強度にこだわり、常に平坦に安定するよう設計。脚部にはガラス繊維(GF) 配合強化樹脂を採用。強度を担保しながらも、最大限軽量化も実現しました。



ガラス繊維(GF) 配合強化樹脂

##### ③「歩きやすい」

脚部の外径をφ124mmとし、円形の広い基底面が確保されます。さらに、方向性を出すことで、最大径はφ124mmで安定感を保ちながら、進行方向ならびに身体の横方向は105mm幅となるため、歩行を邪魔しないコンパクトな設計。

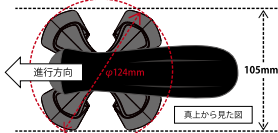

進行方向

φ124mm

105mm

真上から見た図

#### POINT 2

##### やわらGELグリップ採用

ゲル状のソフト樹脂を内蔵した「やわらGELグリップ」を採用。長時間の使用にも配慮して手のひらがなるべく痛くならないグリップを採用しています。



グリップ切替様子

#### POINT 3

##### 軽量なのに高強度

約380gと軽量ながら、介護用品として安心してご使用いただける高い強度・耐荷重性能を実現しました。

##### スチール製で強度UP

スーパースリムネック スリムネックよりもさらに細くて握りやすい。



##### 2重パイプ状態で強度UP

調節穴を一番引き出した状態でも中のパイプでカバーするためシャフトの強度がアップ。

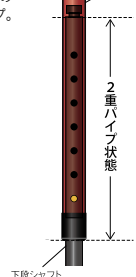

下段シャフト

上段シャフト

### かる楽4点杖360 スマートガード

シナノ

屋内	A	B	C	D	E
屋外	A	B	C	D	E

ツール 対応身長 126~176cm

手のひらの  
痛みを和らげる  
ソフトグリップ搭載

商品コード	754395	TAISコード	01436-000006
-------	--------	---------	--------------

- 長さ: 65~90cm (2.5cmピッチ)
- 重量: 約0.53kg ● ベース: 9.6×9.6cm
- 材質: グリップ / カーボン+発泡ゴム (シリコン製グリップカバー付) シャフト / カーボン 脚部 / ナイロン樹脂
- 先ゴム: PP-10-16mmAV



360°

MAX12°



ボルドー

レンタル価格	1,500円/月
(1割)	150円/月
ご利用負担額	300円/月
(2割)	300円/月
(3割)	450円/月

非課税

#### スマートガード

支柱が360°(前後左右)可動し、路面に接地しやすく、あらゆる傾斜に対応。さらに傾斜角度を12°に制限することで、可動式4点杖特有の不安定さを軽減しました。

### SOFT-G カーボン4点杖

シナノ

屋内	A	B	C	D	E
屋外	A	B	C	D	E

ツール 超軽量タイプ 対応身長 126~176cm

商品コード	754390	TAISコード	01436-000005
-------	--------	---------	--------------

超軽量、だけど強靱な  
カーボン製

- 長さ: 65~90cm (2.5cmピッチ)
- 重量: 約0.48kg
- ベース: 14.5×21cm
- 材質: グリップ / カーボン+発泡ゴム (シリコン製グリップカバー付) シャフト / カーボン 脚部 / ナイロン樹脂
- 先ゴム: PP-10-16mmAV

レンタル価格	1,500円/月
(1割)	150円/月
ご利用負担額	300円/月
(2割)	300円/月
(3割)	450円/月

非課税

取り替え可能で清潔な  
シリコン製  
グリップカバー付



ソフトグリップ

単品でもお買い求めいただけます。



ダークブルー

### かる楽4点杖360(スマートガード付)

シナノ

商品コード	754325	TAISコード	01436-000004
-------	--------	---------	--------------

- 長さ: 65~90cm (11段階)
- 重量: 約0.53kg ● ベース: 9.6×9.6cm
- 材質: グリップ / カーボン+発泡ゴム シャフト / カーボン、先ゴム / PP-10-16
- ※ グリップカバー付

ツール 対応身長 125~176cm

レンタル価格	1,300円/月
(1割)	130円/月
ご利用負担額	260円/月
(2割)	260円/月
(3割)	390円/月

非課税

在庫限定

ダークブルー



### ソフトグリップカーボン4点杖+

シナノ

商品コード	754290	TAISコード	01436-000002
-------	--------	---------	--------------

- 長さ: 65~90cm (11段階)
- 重量: 0.48kg ● ベース: 14.5×21cm
- 材質: グリップ / カーボン+発泡ゴム シャフト / カーボン、先ゴム / PP-10-16
- ※ グリップカバー付

ツール 対応身長 125~175cm

レンタル価格	1,300円/月
(1割)	130円/月
ご利用負担額	260円/月
(2割)	260円/月
(3割)	390円/月

非課税

在庫限定



ブラック

楽スマ スリーベース マックス NEW ケイ・ホスピア

屋内	A B C D E	超軽量 タイプ	トール	適応身長 142~ 184cm
屋外	A B C D E			
型式	商品コード	TAISコード		
R-301	754420	00875-000015		
R-302	754425	00875-000015		

- 長さ：約74~95cm ●重量：約0.48kg
- ベース：最大幅15cm
- 材質：グリップ/カブ PP・エラストマー  
シャフト/アルミ合金、先ゴム/合成ゴム

レンタル価格	1,500	円/月
(1割)	150	円/月
ご利用負担額	300	円/月
(2割)	450	円/月
(3割)		

非課税



安定感抜群の  
3面先ゴムを搭載  
大柄な方、  
より安定感を  
求める方に

楽スマ スリーベース ケイ・ホスピア

屋内	A B C D E	超軽量 タイプ	トール	適応身長 128~ 170cm
屋外	A B C D E			
型式	商品コード	TAISコード		
R-102	754355	00875-000013		
R-103	754360	00875-000013		

- 長さ：約67~88cm ●重量：約0.32kg
- ベース：最大幅11.5cm
- 材質：グリップ/カブ PP・エラストマー  
シャフト/アルミ合金、先ゴム/合成ゴム

レンタル価格	1,000	円/月
(1割)	100	円/月
ご利用負担額	200	円/月
(2割)	300	円/月
(3割)		

非課税



一本杖と変わらない  
超軽量  
安定感抜群の  
3面先ゴムを搭載

約320gの超軽量

オールニーズクラッチ ケイ・ホスピア

屋内	A B C D E	トール	適応身長 136~ 196cm
屋外	A B C D E		
タイプ	型式	商品コード	TAISコード
O型	右	RO1021R	754380
	左	RO1021L	754385
		00875-000009	

- 長さ：71~101cm
- 重量：0.81kg ●耐荷重：150kg
- 材質：シャフト/アルミ合金、グリップ/ソフト樹脂

レンタル価格	1,500	円/月
(1割)	150	円/月
ご利用負担額	300	円/月
(2割)	450	円/月
(3割)		

非課税



O型カフ  
レッド 右手用  
O型カフ  
レッド 左手用

左右のグリップが選択可能  
あなたに合ったタイプを選べます



持ち手は、右手用/左手用がございます。



合わせてパッチンDX 日進医療器

屋内	A B C D E		
屋外	A B C D E		
サイズ	型式	商品コード	TAISコード
L	TY156DX-L	754340	00175-000402
M	TY156DX-M	754345	00175-000403

- 長さ(全長)：L/122.5~142.5cm、M/108.5~128.5cm
- 長さ(脇あて~握り)：L/35.2~53.95cm、M/32.7~47.7cm
- 重量：L/約0.99kg、M/約0.91kg
- 材質：側弓・伸張棒/アルミニウム合金製 アルマイト仕上げ  
脇あて・握り部/エラストマー、先ゴム/合成ゴム

レンタル価格	1,000	円/月
(1割)	100	円/月
ご利用負担額	200	円/月
(2割)	300	円/月
(3割)		

非課税

1本



濡れた路面や床面での危険を軽減!  
「あっ、アブナイ!!」を防ぎます

- 雨の日でもすべりにくい先ゴム付で安心・安全です。
- 握りの高さ調整はワンタッチで可能。

トール 適応身長  
L:163.5~183.5cm  
M:149.5~169.5cm  
※Lサイズのみ

おすすめポイント 合わせてパッチン DX

①Hyper V® 技術採用

濡れた路面・床面で水分をかき出してしっかりとグリップする。特滑性ゴムを使用した、独自のソールパターンを持つ先ゴムです。



②握り高さの調節方法

- ①左右のレバーを矢印の方向に外す。
- ②握り部を矢印の方向に押す。
- ③握りをセットする位置に移動させる。
- ④穴の位置を合わせ、矢印の方向に押す。
- ⑤左右のレバーを矢印の方向に押し固定する。

※介護保険上の利用者負担割合は所得に応じて異なります。

※トールマークは身長170cm以上の方にもお使いいただける商品です。

特殊寝台

特殊寝台付属品

床ずれ防止用具

体位変換器

徘徊感知機器

手すり

歩行補助つえ

歩行器

車いす

車いす付属品

スロープ

移動用リフト

鳥籠掛鐘設置

購入品(入浴)

購入品(排泄)

## 歩行車や歩行器の高さ調節のポイント

- 身体の前方や側方で握りを持ったとき肘が軽く曲がり、身体が少し前傾した姿勢に調整する
- 前腕で支持する場合は、肘を90度に曲げたときの肘の高さ ※ 身体の状況、歩行器の種類により専門家へご相談ください。

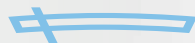

as human, for human  
PARAMOUNT BED

PCS  
オリジナル

あなたらしいスタイルを応援します。

室内用歩行器

# Avance

アヴァンス

使いやすい機能を、暮らし彩るカラーリングでお届けします。

パラマウントベッドの歩行器・アヴァンスは、MとLの2サイズを設定。それぞれ6段階の高さ調節機能を備えることで、利用者様の身長に合わせられます。また、使い方に合わせられるように、ピックアップ型、PA型(直進固定キャスター付き)、PB型(360°自在キャスター付き)の3タイプを用意しています。



ピックアップ型 PA型 (直進固定キャスター付き) PB型 (360°自在キャスター付き)



### ひとりひとりに合わせやすい

※高さの合わせ方の目安です。必ず専門家にご相談ください。

歩行器の高さの合わせ方の目安

大転子の高さ

または 身長\*÷2+(2~3cm)

\*円背のある方は、地面から頭の高さ。

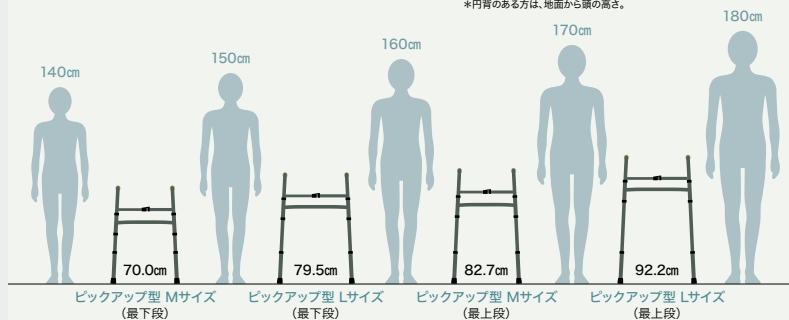

### セット内容

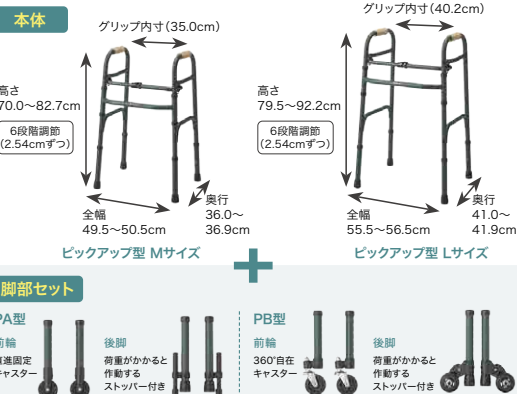

## 室内用歩行器 アヴァンス

パラマウントベッド

	商品名	商品コード	型式	TAISコード	重量
固定	アヴァンスM	742761	KZ-327100	00170-001736	2.5kg
	アヴァンスL	742762	KZ-327200	00170-001739	2.7kg
PAセット	アヴァンスM-PA	742763	KZ-327110	00170-001737	2.8kg
	アヴァンスL-PA	742764	KZ-327210	00170-001740	3.0kg
PBセット	アヴァンスM-PB	742765	KZ-327120	00170-001738	3.4kg
	アヴァンスL-PB	742766	KZ-327220	00170-001741	3.6kg

- サイズ: 固定 アヴァンス M 全幅49.5~50.5×奥行36~36.9×高さ70~82.7cm (6段階) アヴァンス L 全幅55.5~56.5×奥行41~41.9×高さ79.5~92.2cm (6段階)
- PAセット アヴァンス M-PA 全幅49.5~50.5×奥行36~36.9×高さ75.3~88cm (6段階) アヴァンス L-PA 全幅55.5~56.5×奥行41~41.9×高さ84.8~97.5cm (6段階)
- PBセット アヴァンス M-PB 全幅49.5~50.5×奥行36~36.9×高さ77.2~89.9cm (6段階) アヴァンス L-PB 全幅55.5~56.5×奥行41~41.9×高さ86.7~99.4cm (6段階)
- 折りたたみ幅: 12cm
- 最大使用者体重: 80kg



Lサイズのみ

〈固定〉

レンタル価格	2,000	円/月
ご利用負担額 (1割)	200	円/月
ご利用負担額 (2割)	400	円/月
ご利用負担額 (3割)	600	円/月

非課税

〈PAセット〉

レンタル価格	2,500	円/月
ご利用負担額 (1割)	250	円/月
ご利用負担額 (2割)	500	円/月
ご利用負担額 (3割)	750	円/月

非課税

〈PBセット〉

レンタル価格	2,500	円/月
ご利用負担額 (1割)	250	円/月
ご利用負担額 (2割)	500	円/月
ご利用負担額 (3割)	750	円/月

非課税



as human, for human  
PARAMOUNT BED

PCS  
オリジナル



しっかり支えられる。生活が広がる。



肘がずれにくく、上体を安定させやすい。

室内用  
歩行器

pasola

パソラ

室内用歩行器 パソラ

パラマウントベッド

屋内 A B C D E  
屋外 A B C D E

キャスター径  
10cm

型式 商品コード  
KZ-326100 742760

TAISコード 00170-001734

●サイズ：全幅63.7×奥行66.8cm  
高さ78～105cm  
●重量：12kg ●最大使用者体重：80kg

レンタル価格 4,500円/月  
(1割) 450円/月  
(2割) 900円/月  
(3割) 1,350円/月

非課税

パソラのおもな特長



※介護保険上の利用者負担割合は所得に応じて異なります。

## アルコー 10型シリーズ

星光医療器製作所

	商品名	商品コード	TAISコード	重量
固定	アルコー 10型	742140	00125-000027	2.3kg
	アルコー 10型M	742435	00125-000075	2.3kg
	アルコー 10型L	742455	00125-000076	2.4kg
Aセット	アルコー 10型-A	742420	00125-000077	2.6kg
	アルコー 10型M-A	742440	00125-000079	2.6kg
	アルコー 10型L-A	742460	00125-000082	2.7kg
Bセット	アルコー 10型-B	742425	00125-000057	3.2kg
	アルコー 10型M-B	742445	00125-000080	3.2kg
	アルコー 10型L-B	742465	00125-000083	3.3kg
Cセット	アルコー 10型-C	742430	00125-000078	3.8kg
	アルコー 10型M-C	742450	00125-000081	3.8kg
	アルコー 10型L-C	742470	00125-000084	3.9kg
Dセット	アルコー 10型-D	742690	00125-000095	3kg
	アルコー 10型M-D	742695	00125-000096	3kg
	アルコー 10型L-D	742700	00125-000097	3.1kg

- サイズ: 固定 10型 全幅45.8~47.1×奥行38~40.8×高さ62.5~75cm (6段階)  
10型M 全幅49.1~50.4×奥行42.9~45.7×高さ70.1~82.6cm (6段階)  
10型L 全幅53~54.6×奥行46~49.1×高さ76~88.5cm (6段階)
- Aセット 10型-A 全幅46~47.3×奥行43.5~46.3×高さ69.2~81.7cm (6段階)  
10型M-A 全幅49.3~50.6×奥行48.4~51.2×高さ76.8~89.3cm (6段階)  
10型L-A 全幅53.4~55×奥行51.5~54.6×高さ82.7~95.2cm (6段階)
- Bセット 10型-B 全幅45.8~47.1×奥行50.4~53.2×高さ71~83.5cm (6段階)  
10型M-B 全幅49.1~50.4×奥行55.3~58.1×高さ78.6~91.1cm (6段階)  
10型L-B 全幅53.2~54.8×奥行58.3~61.4×高さ84.5~97cm (6段階)
- Cセット 10型-C 全幅47.3~48.6×奥行51.6~54.4×高さ78~90.5cm (6段階)  
10型M-C 全幅50.6~51.9×奥行56.5~59.3×高さ85.6~98.1cm (6段階)  
10型L-C 全幅54.9~56.5×奥行59.7~62.8×高さ91.5~104cm (6段階)
- Dセット 10型-D 全幅49.5~50.5×奥行46~50×高さ69~81.5cm (6段階)  
10型M-D 全幅53~54×奥行51~54.5×高さ77.5~89.5cm (6段階)  
10型L-D 全幅56.5~58×奥行53.5~57×高さ83.5~95.5cm (6段階)
- 材質: アルミ・スチール ●折りたたみ幅: 12cm ●最大使用者体重: 80kg

〈固定〉	〈Aセット〉	〈Bセット〉	〈Cセット〉	〈Dセット〉
レンタル価格 <b>2,000</b> 円/月	レンタル価格 <b>2,000</b> 円/月	レンタル価格 <b>2,000</b> 円/月	レンタル価格 <b>2,000</b> 円/月	レンタル価格 <b>2,000</b> 円/月
ご利用 (1割) <b>200</b> 円/月	ご利用 (1割) <b>200</b> 円/月	ご利用 (1割) <b>200</b> 円/月	ご利用 (1割) <b>200</b> 円/月	ご利用 (1割) <b>200</b> 円/月
負担額 (2割) <b>400</b> 円/月	負担額 (2割) <b>400</b> 円/月	負担額 (2割) <b>400</b> 円/月	負担額 (2割) <b>400</b> 円/月	負担額 (2割) <b>400</b> 円/月
負担額 (3割) <b>600</b> 円/月	負担額 (3割) <b>600</b> 円/月	負担額 (3割) <b>600</b> 円/月	負担額 (3割) <b>600</b> 円/月	負担額 (3割) <b>600</b> 円/月
非課税	非課税	非課税	非課税	非課税

使用環境やご利用者の身体状況に合わせて選べるサイズバリエーション

屋内	A	B	C	D	E
屋外	A	B	C	D	E

### アルコー 10型 セット内容

※使用環境や用途に合わせて脚部をお選びください。



### スリム&軽量タイプ

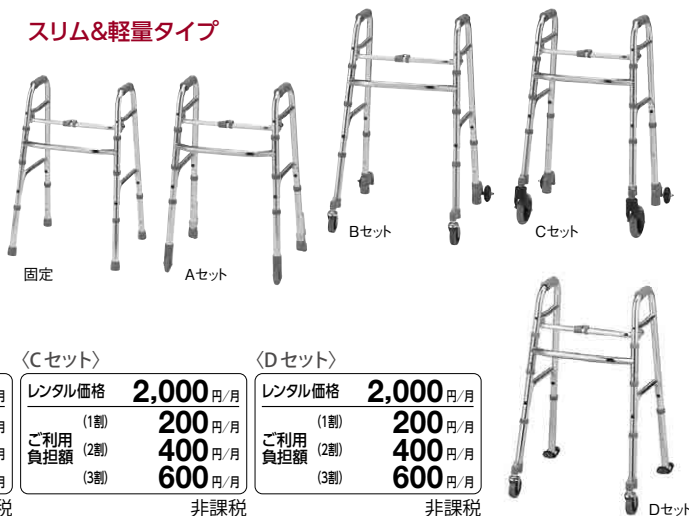

### おすすめポイント アルコー 10型シリーズ / オプション脚部Dセット

アルコー 10型シリーズDセットは後脚を適度な抵抗がかかるソリ足にして、歩行速度を抑制します

① 傷防止カバー (標準付属品) フローリングや畳などを傷つけない、ソリ足用傷防止カバーを標準付属。水洗いができるので、いつも清潔に、繰り返しお使いいただけます。



### ② 使用例

前脚は自在キャスターで、方向転換などがスムーズに行えます。後脚には歩行時に適度な抵抗がかかるソリ足を採用。安定した歩行が可能になります。



## アルコー SK型 パーキングロック付

星光医療器製作所

商品コード	TAISコード	屋内	屋外
742741	00125-000106	A B C D E	A B C D E

- サイズ: 幅53×奥行57.5×高さ79~106cm
- 重量: 14.1kg
- 材質: スチール
- 最大使用者体重: 80kg



アルコー SK型シリーズにパーキングロック機能を搭載

レンタル価格 <b>4,500</b> 円/月
ご利用 (1割) <b>450</b> 円/月
負担額 (2割) <b>900</b> 円/月
負担額 (3割) <b>1,350</b> 円/月
非課税

## アルコー SK型ミニ パーキングロック付

星光医療器製作所

商品コード	TAISコード	屋内	屋外
742742	00125-000107	A B C D E	A B C D E

- サイズ: 幅50×奥行51.5×高さ75~102cm
- 重量: 13.8kg
- 材質: スチール
- 最大使用者体重: 80kg



アルコー SK型シリーズにパーキングロック機能を搭載

レンタル価格 <b>4,500</b> 円/月
ご利用 (1割) <b>450</b> 円/月
負担額 (2割) <b>900</b> 円/月
負担額 (3割) <b>1,350</b> 円/月
非課税

### おすすめポイント アルコーSK型シリーズ パーキングロック付

ロックは操作がしやすいレバー式で、簡単に本体を固定できます。

### パーキングロック有り

●アルコー SK型 パーキングロック付 歩行車が動かないようにロックで、介助に専念できます。



### パーキングロック無し

●アルコー SK型 歩行車の保持と介助を同時にする必要があります。



### パーキングロック機構

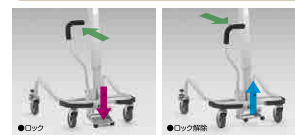

レバーを手前に引くだけで、簡単に固定できます。レバーを戻せば、ロックが解除されます。

## アルコールウィット-T (抵抗器付)

星光医療器製作所

幅78cm以上の廊下で回転することができるコンパクトタイプの折りたたみ歩行車に、抗菌マット仕様が登場



商品コード	TAISコード
742685	00125-000094

- サイズ: 全幅51.5×奥行57×高さ87.5~107.5cm (6段階)
- 重量: 13kg ●材質: スチール
- 最大使用者体重: 80kg

レンタル価格	3,000円/月
(1割)	300円/月
ご利用負担額	600円/月
(3割)	900円/月

非課税

在宅に馴染む  
あたたかみのある  
やさしい色合い



折りたたみ時

折りたたみ歩行器アルコール 1S型もご用意しております。

## おすすめポイント アルコールウィット-T (抵抗器付)

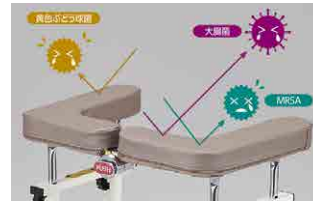

### ① マット部 抗菌仕様

- マット部に抗菌レーザーを採用。黄色ブドウ球菌、大腸菌、MRSAにおいて、菌の増殖を抑制し、マット部をいつも清潔に保ちます。
- 耐次亜塩素酸ナトリウム仕様で、レーザーの色を軽減
  - 準耐アルコール仕様で、レーザーの硬化を軽減
  - フッ素加工で、レーザーの汚れを軽減

### ② 高さ調整機能



支柱に片穴を開けることでノブネジが穴に入り込み、安全で簡単・確実に調整が可能。

### ③ 抵抗器



ノブネジを調整することで歩行速度の調整ができます。

## Friend α / Friend α plus

ウェルパートナーズ



# friend α

型式	商品コード	TAISコード
WF-1a-O	742738	01009-000045

<段差乗り越えキャスター付>

型式	TAISコード
WFP-1a-O	01009-000047

段差乗り越えキャスター	商品コード
	742340

- サイズ: 幅51×奥行64.5×高さ76~96cm
- 座面高: 46cm
- 重量: Friend α / 8.5kg  
Friend α plus / 9.2kg
- 材質: アルミ
- 折りたたみ奥行: 47.5cm
- 最大使用者体重: 100kg

大きな前腕支持で楽々歩行  
ブレーキバーは左右連動タイプ



WF-1a-O (オレンジ)

WFP-1a-O (オレンジ)

<WF-1a-O>

レンタル価格	4,500円/月
(1割)	450円/月
ご利用負担額	900円/月
(3割)	1,350円/月

非課税

<WFP-1a-O (段差乗り越えキャスター付)>

レンタル価格	5,500円/月
(1割)	550円/月
ご利用負担額	1,100円/月
(3割)	1,650円/月

非課税



段差乗り越えキャスター

## Friend II α / Friend II α plus

ウェルパートナーズ



# friend α

型式	商品コード	TAISコード
WF-2a-BL	742739	01009-000046

<段差乗り越えキャスター付>

型式	TAISコード
WFP-2a-BL	01009-000048

段差乗り越えキャスター	商品コード
	742340

- サイズ: 幅55.5×奥行67.5×高さ91.5~115cm
- 座面高: 50cm
- 重量: Friend II α / 9.5kg  
Friend II α plus / 10.2kg
- 材質: アルミ
- 折りたたみ奥行: 47.5cm
- 最大使用者体重: 100kg

高身長の方にオススメ  
上半身をあげて楽々歩行



WF-2a-BL (オーシャンブルー)

WFP-2a-BL (オーシャンブルー)

<WF-2a-BL>

レンタル価格	5,000円/月
(1割)	500円/月
ご利用負担額	1,000円/月
(3割)	1,500円/月

非課税

<WFP-2a-BL (段差乗り越えキャスター付)>

レンタル価格	6,000円/月
(1割)	600円/月
ご利用負担額	1,200円/月
(3割)	1,800円/月

非課税



段差乗り越えキャスター

## おすすめポイント Friend α / Friend α plus、Friend II α / Friend II α plus 共通

ステッキホルダーと一体化した高さ調節ピン

スピードコントローラー標準装備

段差アシスト機能搭載のフレンドプラスタイプ

たとえば、こんな場所でもフレンドプラスなら...

最大約5cmまでの段差が乗り越えられます。

## コンパクトサイドケイン

幸和製作所



商品コード	TAISコード
742375	00030-000151

- サイズ: 全幅22.5×奥行27~33.5×高さ70~85cm (5ポジション)
- 重量: 1.3kg ●材質: アルミニウム合金
- 折りたたみ奥行: 16.5cm ●最大使用者体重: 100kg

レンタル価格	1,200円/月
(1割)	120円/月
ご利用負担額	240円/月
(3割)	360円/月

非課税

用途いろいろ  
片麻痺の方の安定した歩行に!  
立ち上がりの補助に!



## アイルムーヴX (エックス)

アイルリンク



商品コード	TAISコード
742410	01446-000003

- サイズ: 幅57.5×奥行60×高さ96~116cm (11段階)
- 肘受内側: 35cm ●重量: 15.2kg
- 材質: スチール ●最大使用者体重: 75kg

レンタル価格	4,000円/月
(1割)	400円/月
ご利用負担額	800円/月
(3割)	1,200円/月

非課税



カスター径 10cm

※介護保険上の利用者負担割合は所得に応じて異なります。

※**トル**マークは身長170cm以上の方にもお使いいただける商品です。

特殊寝台

特殊歩行履品

床ずれ防止用具

体位交換器

徘徊感知機器

手すり

歩行補助つえ

歩行器

車いす

車いす付属品

スロープ

移動用リフト

鳥糞処理装置

購入品(入浴)

購入品(排泄)

購入品(入浴)

購入品(排泄)

as human, for human  
PARAMOUNT BEDPCS  
オリジナル

コンテと一緒に出かけよう。

歩行車

Conte  
コ ン テあなたの「お出かけしたい」  
気持ちに応えます。軽量・  
コンパクト支持基底面  
が広い便利な  
大容量  
バッグ

## 歩行車 コンテ

パラマウントベッド

型式	商品コード	TAISコード	キャスター径
KZ-325001	742747	00170-001661	14.5cm

- サイズ: 全幅59×奥行59×全高82.5~93.5cm
- 重量: 4.6kg
- 材質: 本体/アルミ、袋/ポリエステル
- 最大使用者体重: 75kg

レンタル価格	3,660円/月
ご利用負担額 (1割)	366円/月
(2割)	732円/月
(3割)	1,098円/月

トール

安定性と使いやすさを両立した歩行車です。

手元ブレーキ+駐車ブレーキ付き

ガードカバー

杖ホルダー

支持基底面が広く  
安定性が高い

後輪側のフレームの間隔を広げることで安定性が高く、足もとのスペースも広く見通しの良い設計です。

軽量コンパクトで  
あつかいやすい

4.6kgの軽さとコンパクトなサイズを実現。

便利な大容量バッグ

容量10Lのバッグは取り外しができて、洗濯も可能です。側面にはドリンクなどの小物を収納できるポケットがついています。また後輪側にも容量7Lのバスケットを用意しています。

折りたたんで  
自立可能

バッグをつけたまま折りたたみ、そのまま自立可能です。



前輪は双輪で安定性が高い

前輪は直径14.5cmの双輪キャスターで、旋回するときの安定性を高めています。

特殊寝台

特殊寝台付属品

床ずれ防止用具

体位変換器

徘徊感知機器

手すり

歩行補助え

歩行器

車いす

車いす付属品

スロープ

移動用リフト

昇降器処理器

購入品(入浴)

購入品(排泄)



as human, for human  
PARAMOUNT BED

PCS  
オリジナル

レッツウォーク

いす付 歩行車 | KQ-181

歩行器具



背の高い方から  
低い方まで、  
この一台で。

いす付 歩行車

レッツウォーク

パラマウントベッド

型式	商品コード	TAISコード
KQ-181	742635	00170-001348

屋内	A	B	C	D	E
屋外	A	B	C	D	E

- サイズ：全幅54×全奥行66～71×全高（背もたれ高さ）74.5～82cm
- ハンドル高さ：73～93cm（6段階調節）
- 座面高さ：47.5～55cm（4段階調節）
- 折りたたみ奥行：45cm
- 重量：6.9kg
- 材質：フレーム／アルミニウム  
背クッション／NBR（ニトリゴム）  
バッグ／ナイロン、座面／塩化ビニル
- バッグ内寸：幅30×奥行23×深さ23cm
- バッグ最大積載重量：5kg
- 最大使用者体重：100kg

カスター径  
18cm

レンタル価格	2,600	円/月
ご利用負担額 (1割)	260	円/月
(2割)	520	円/月
(3割)	780	円/月

パラマウントベッドならではの扱いやすさで、  
ご高齢者の歩行をサポートします。

より多くの  
ご利用者さまに  
対応

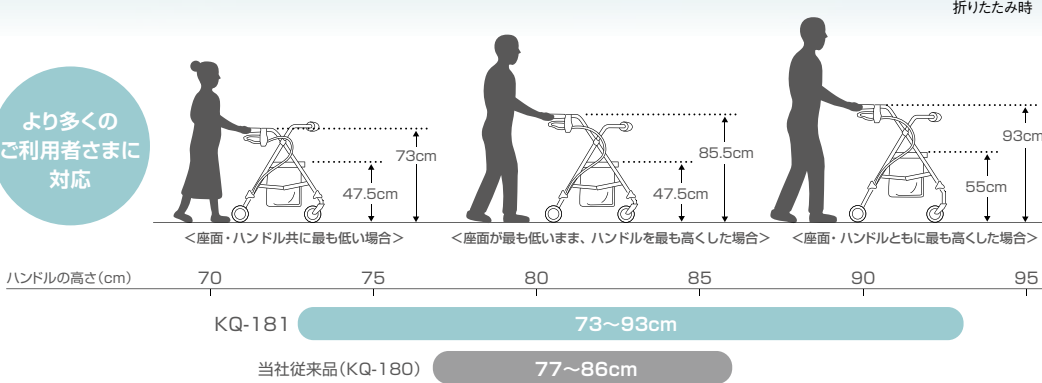

扱いやすさを、  
さらに追求しました。

- 部品数が少なく、工具を使わずに約2～3分で組み立てられます。
- 折りたたむ際に収納バッグを外さなくていいので、紛失を防げます。
- フレームや収納バッグの水抜けが良く、洗浄・乾燥がより短時間で済みます。

- 身長に合わせて使いやすい高さに調整できます。  
ハンドルの高さは2.5cm刻みで6段階、座面の高さは2.5cm刻みで4段階に調節できます。これらを合わせてハンドルの高さは73cmから93cmまで調節でき、この1台で背の低い方にも高い方にも対応できます。
- 軽くコンパクトなので取り回しがラクです。  
背の高い方にも対応しながら、質量は6.9kgと軽量、全幅も54cmに抑えたコンパクト設計。収納時は折りたためます。

- 大容量の収納バッグはお買い物にも便利です。  
座面下の収納バッグは約16ℓの容量があり、5kgまでの荷物を収納できます。
- 7インチのカスターで、スムーズに進みます。  
前後とも7インチのカスターを採用しており、屋外でもスムーズに歩行できます。
- お出掛けが楽しくなる爽やかなカラーです。  
フレームのカラーに、明るくて上品なサックスブルーを採用しています。

軽くてコンパクトな歩行車つくりました

かるスリム  
プラス

ココがプラス  
ハンドルカバー  
座面使用時の背もたれにも

ココがプラス  
大容量 14ℓ  
たくさんの荷物でも安心

ココがプラス  
左右連動ブレーキ  
両輪にブレーキが掛かります。折りたたみ自動ロックで安心。

ココがプラス  
幅スリム  
幅48cmのスリム設計



かるスリムプラス

シクロケア

屋内	A	B	C	D	E
屋外	A <td>B <td>C <td>D <td>E</td> </td></td></td>	B <td>C <td>D <td>E</td> </td></td>	C <td>D <td>E</td> </td>	D <td>E</td>	E

カスター径  
15cm

型式	商品コード	TAISコード
SCW-01PL-BE	742740	00148-000074

- サイズ：幅48×奥行59×高さ77.5～86.5cm
- 重量：約4.9kg
- 折りたたみ奥行：34cm
- 材質：本体／アルミニウム合金、  
バッグ／ナイロン・ポリエステル
- 最大使用者体重：75kg

レンタル価格	3,140	円/月
ご利用負担額 (1割)	314	円/月
(2割)	628	円/月
(3割)	942	円/月

※介護保険上の利用者負担割合は所得に応じて異なります。

※**トル**マークは身長170cm以上の方にもお使いいただける商品です。

特殊寝台

特殊歩行器具

床ずれ防止用具

体位交換器

徘徊感知機器

手すり

歩行補助具

歩行器具

車いす

車いす付用品

スロープ

移動用リフト

鳥糞処理装置

購入品（入浴）

購入品（排泄）

57

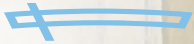

as human, for human  
PARAMOUNT BED

天気のいい日は  
マルシェでお出かけ。

PCS  
オリジナル

歩行車

# Marcher

マルシェ



歩行車 マルシェ **NEW** パラマウントベッド

屋内	A	B	C	D	E	ツール	キャスター径 20cm
屋外	A	B	C	D	E		

型式	商品コード	TAISコード
KZ-328100	742767	00170-001752

- サイズ: 全幅57.5×全長67cm
- 座面高: 53cm
- ハンドル高さ: 77.5~95cm (8段階調節)
- 重量: 6.1kg
- 折りたたみ幅: 25.5cm
- 材質: アルミ・PU
- 最大使用者体重: 100kg
- 付属品: 収納バスケット

レンタル価格	3,140	円/月
ご利用負担額 (1割)	314	円/月
ご利用負担額 (2割)	628	円/月
ご利用負担額 (3割)	942	円/月



## 握りやすい押しハンドル

握りやすく、前方に滑りにくい形状を採用。ハンドルの高さは、利用者様に合わせて8段階に調節できます。



## 操作しやすいブレーキレバー

操作しやすい大型のブレーキレバーを採用。ブレーキレバーを押し下げると後輪キャスターがロックされます(駐車ブレーキ機能)。



## 広い支持基底面

フレームの前方を広げて支持基底面を広くすることで、安定性を高められるよう配慮した設計です。

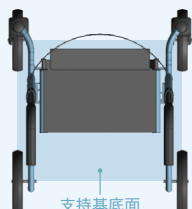

マルシェで、もっと  
あなたの暮らしを広げましょう。



## 収納バスケット

奥行き: 10.0cm  
幅: 30.5cm  
高さ: 17.5cm

容量5.3リットル、質量5kgまで対応。

## 休息できる座面

ゆったりと座って休息できる座面を設けています。



## 便利な折りたたみ

収納バスケットを外すことなく、簡単に折りたたむことができます。玄関などに置きやすいように、折りたたんだ状態で自立も可能です。



as human, for human  
PARAMOUNT BED

PCS  
オリジナル

あなたらしい  
おでかけに。

カーボン  
フレーム  
歩行車

# Reich

ライヒ

安定性に配慮した幅広設計。なのに、軽い。  
外出がもっとうれしくなる頼れる一台です。



### 1 押しハンドル

滑りにくく暖かみのあるコルク素材を採用。握りやすく身体を支えやすい形状です。ハンドルの高さは、ハイタイプで9段階、ロータイプで5段階に調節できます。

### 2 手元ブレーキ

操作しやすい大型のブレーキレバーを採用。ブレーキレバーを押し下げると後輪キャスターがロックされます(駐車ブレーキ機能)。



### 広い支持基底面

全幅62cm、ゆったりとしたサイズです。車輪の間隔が広く支持設計です。

### カーボンフレーム

スタイリッシュな黒を基調としたカーボン素材を採用。丈夫な設計ながら、5.8kgの軽量を実現しています。



### 1 キャスター

直径20.0cmの大径キャスターを採用。幅も3.2cmのワイドタイプです。

### 2 スローダウンブレーキ

利用者に合わせてキャスターの回りやすさを調節できるスローダウンブレーキが付いています。必要なときには、レバーで簡単にON/OFFを切り替えられます。

### 3 段差乗り越えバー

段差乗り越えバーが付いています。足で踏んで前輪を浮かせることで段差を乗り越えやすくなります。

後輪

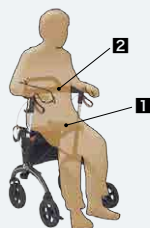

### 1 座面

幅が広い設計で、座面に座る際に背面を支えるベルトが付いています。

### 2 バックレスト

座面に座る際に背面を支えるベルトが付いています。



### 収納バスケット

お買い物にも便利な収納バスケットを装備。容量は10.6リットル、質量5kgまで対応します。スマートフォンなど入れられる、ファスナー付きポケットも付いています。



### 折りたたみ

簡単に折りたたみ、しっかりとロックできます。玄関などに置きやすいように、折りたたんだ状態で自立も可能です。



### リフレクター

さまざまな方向から見えるように、前後左右の計8カ所にリフレクター(反射板)が付いています。

## カーボンフレーム歩行車 ライヒ NEW

パラマウントベッド

屋内	A	B	C	D	E	ツール	※ハイタイプのみ	キャスター径 20cm
屋外	A	B	C	D	E			

タイプ	型式	商品コード	TAISコード
ハイタイプ	KZ-329100	742768	00170-001753
ロータイプ	KZ-329200	742769	00170-001754

- サイズ: 全幅62×全長66cm
- ハンドル高さ: ハイタイプ/81~103cm (9段階調節)  
ロータイプ/76~88cm (5段階調節)
- 座面高: ハイタイプ/62cm、ロータイプ/54cm
- 重量: 5.8kg ●折りたたみ幅: 22cm
- 材質: カーボン・アルミ・PU 他 ●最大使用者体重: 150kg
- 付属品: 収納バスケット・スローダウンブレーキ・ステッキホルダー

### 〈ハイタイプ〉

レンタル価格	5,760 円/月
(1割)	576 円/月
ご利用負担額 (2割)	1,152 円/月
(3割)	1,728 円/月

### 〈ロータイプ〉

レンタル価格	5,760 円/月
(1割)	576 円/月
ご利用負担額 (2割)	1,152 円/月
(3割)	1,728 円/月

※介護保険上の利用者負担割合は所得に応じて異なります。

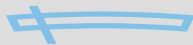

as human, for human  
PARAMOUNT BED

軽く、使いやすく、  
スタイリッシュ。

操作性、安全性、デザイン。  
そのすべてを追求した1台です。



# GEMINO

折りたたみ式歩行車 ジェミノ



## ジェミノ

パラマウントベッド

屋内 A B C D E  
屋外 A B C D E

サイズ	型式	商品コード	TAISコード
L	KZ-325200	742734	00170-001646
M	KZ-325100	742733	00170-001643

カスター径 **20cm**

〈スローダウンブレーキ付〉

サイズ	型式	TAISコード
L	KZ-325210	00170-001647
M	KZ-325110	00170-001644

〈抑速ブレーキ付〉

サイズ	型式	TAISコード
L	KZ-325220	00170-001648
M	KZ-325120	00170-001645

スローダウン ブレーキカスター	型式	商品コード
	KZ-C29007	746055

抑速ブレーキ カスター	型式	商品コード
	KZ-329001	746105

- サイズ：全幅60×奥行65cm
- 高さ：L/78～100cm、M/69～88cm
- ハンドル高さ：L/78～100cm（15段階調節）  
M/69～88cm（13段階調節）
- 座面高：L/62cm、M/55cm
- 折りたたみ幅：25cm（自立可）
- 重量：L/7.5kg、M/7.3kg（バックレストと収納バスケット含む）

- 前輪回転（首振り）：360度
- 材質：フレーム/アルミニウム
- バスケット積載量：5kg
- 最大使用者体重：L/150kg、M/130kg
- 適応身長：L/155～200cm  
M/135～165cm

レンタル価格	3,660円/月
ご利用負担額 (1割)	366円/月
(2割)	732円/月
(3割)	1,098円/月

レンタル価格	4,700円/月
ご利用負担額 (1割)	470円/月
(2割)	940円/月
(3割)	1,410円/月

レンタル価格	4,700円/月
ご利用負担額 (1割)	470円/月
(2割)	940円/月
(3割)	1,410円/月

### 1 押し手ハンドル

握りやすく滑りにくく、体を支えやすい独自の形状を採用。段差などにつまずいて、前のめりになった時も、手元が滑りにくいので安心です。ハンドルの高さは、Mサイズで13段階、Lサイズで15段階に調節できます。支柱には目盛りが付いているので、身長に合わせて細かく調節できます。

### 7 手元ブレーキ

操作しやすい大型のブレーキレバーを採用。ブレーキレバーを下方に下げると、後輪カスターをロックする駐車ブレーキとしても利用できます。

### 2 座面

座って休憩できる座面を設けています。歩くときには足元が確認できるように、視認性の高いメッシュシートを使用しています。

### 8 リフレクター

フレームの前後左右の計6カ所にリフレクター（反射板）を設置。安全性に配慮しています。

### 3 フレーム

フレームは軽量なアルミを使用。表面にはキズやサビが付かない硬質アルマイト処理を施しています。

### 9 収納バスケット

メッシュ素材を使用することで、前方足元の視認性にも配慮しています。バスケットは簡単に着脱でき、2本のグリップが付いているほか、内側には小物の収納に便利なポケットも付いています。

### 4 カスター

屋外でもスムーズに進めるように、四輪すべてに直径20cmの大径カスターを採用。幅も3.6cmのワイドタイプなので溝などに落ちにくい仕様です。

### 10 サイドデフレクター

後輪がドアや路面の異物と接触することを避けるためサイドデフレクターを備えています。

### 5 段差乗り越えバー

後輪フレームには、3cm程度の段差を乗り越える際に便利な、段差乗り越えバーを装備しています。

### ● 折りたたみ式

座面の折りたたみ用持ち手をもち上げると、簡単に折りたたみ、しっかりとロックされます。たたんだ状態を保持しやすいため、持ち運ぶ際も勝手に開いてしまう心配がありません。折りたたんだ状態で自立も可能です。

### 6 バックレスト

座面に座る際に腰を支えるベルトが付いています。必要に応じて取り外しが可能です。



Flower

Leopard

いつまでも「ワクワク」して  
行きましょう!!

## ウォーカー+アート レオパード/フラワー ラックヘルスケア

カラー	商品コード	TAISコード
レオパード	742722	00245-000249
フラワー	742745	00245-000253

屋内 A B C D E  
屋外 A B C D E

カスター径 **20cm**

- サイズ：全幅62×全長66cm
- ハンドル高さ：78～92cm
- 座面高：54cm ●重量：約6.35kg
- 折りたたみ幅：23cm（ステッキホルダー無しの場合は22cm）
- 材質：アルミ・PU 他
- 最大使用者体重：150kg
- 付属品：ショッピング用バスケット・スローダウンブレーキ・ステッキホルダー

〈レオパード〉

レンタル価格	5,220円/月
ご利用負担額 (1割)	522円/月
(2割)	1,044円/月
(3割)	1,566円/月

〈フラワー〉

レンタル価格	5,220円/月
ご利用負担額 (1割)	522円/月
(2割)	1,044円/月
(3割)	1,566円/月



折りたたみ可能

## SALJOL(サルジョル) カーボン歩行車 ラックヘルスケア

ハイタイプ

商品コード	TAISコード
742620	00245-000237

- サイズ：全幅62×全長66cm
- ハンドル高さ：81～103cm
- 座面高：62cm ●重量：約5.8kg
- 折りたたみ幅：22cm
- 材質：カーボン・アルミ・PU 他
- 最大使用者体重：150kg

ロータイプ

商品コード	TAISコード
742615	00245-000236

- サイズ：全幅62×全長66cm
- ハンドル高さ：76～88cm
- 座面高：54cm ●重量：約5.8kg
- 折りたたみ幅：22cm
- 材質：カーボン・アルミ・PU 他
- 最大使用者体重：150kg

●付属品：ショッピング用バスケット（スマホケース付）・スローダウンブレーキ・ステッキホルダー ※折りたたみ可能



カスター径 **20cm**

※ハイタイプのみ

〈ハイタイプ〉

レンタル価格	5,760円/月
ご利用負担額 (1割)	576円/月
(2割)	1,152円/月
(3割)	1,728円/月

〈ロータイプ〉

レンタル価格	5,760円/月
ご利用負担額 (1割)	576円/月
(2割)	1,152円/月
(3割)	1,728円/月

リトルターン II

アロン化成

この1台で多くの人に  
ご利用いただけます



タイプ	型式	商品コード	TAISコード
リトルターン II	532-295	742743	00221-000713
リトルターン II KM	532-296	742744	00221-000714

- サイズ: II / 全幅48×奥行65cm  
II KM / 全幅50×奥行65cm
- 座面高: 47cm ●ハンドル高さ: 74~96.5cm
- 重量: II / 6.9kg、II KM / 7.5kg
- 折りたたみ幅: 27cm
- 最大使用者体重: 100kg
- 材質: 座面/ポリエステル、フレーム/アルミニウム  
バッグ/ナイロン、ハンドルグリップ/エラストマー  
タイヤ/EVA樹脂

キャスター径  
20cm

トール



買い物かごが  
載せられる  
※リトルターン II KM  
のみ

〈リトルターン II〉

レンタル価格	3,660	円/月
(1割)	366	円/月
ご利用負担額	732	円/月
(2割)		
(3割)	1,098	円/月

〈リトルターン II KM〉

レンタル価格	4,180	円/月
(1割)	418	円/月
ご利用負担額	836	円/月
(2割)		
(3割)	1,254	円/月

リトルターン Z

アロン化成

タイプ	型式	商品コード	TAISコード
リトルターン Z	532-308	742729	00221-000624
リトルターン Z (抑速付)	532-310	742730	00221-000626

〈トレー付〉

タイプ	型式	商品コード	TAISコード
リトルターン ZT ※トレー付き	532-309	742731	00221-000625
リトルターン ZT (抑速付) ※トレー付き	532-311	742732	00221-000627

型式	商品コード
リトルターン Zトレーセット	592-609 991469

- サイズ: Z・ZT / 全幅51×奥行62.5cm  
Z (抑速付)・ZT (抑速付) / 全幅51×奥行65cm
- 座面高: 53.5cm ●ハンドル高さ: 87.5~107.5cm
- アームレスト高さ: 82.5~102.5cm
- 重量: Z / 約9.5kg、Z (抑速付) / 約11.0kg  
ZT / 約10.5kg、ZT (抑速付) / 約12.0kg
- 折りたたみ幅: 39cm
- 最大使用者体重: 100kg
- 材質: 座面/ナイロン、フレーム/アルミニウム  
ハンドルグリップ/合成ゴム  
アームレストクッション/EVA樹脂、ポリウレタン  
タイヤ/EVA樹脂・合成ゴム (抑速付 後輪)



トレー付タイプ

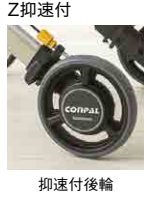

Z抑速付

抑速付後輪

コンパクトで小回りの利く  
前腕支持タイプ



〈Z (抑速付)〉

レンタル価格	5,220	円/月
(1割)	522	円/月
ご利用負担額	1,044	円/月
(2割)		
(3割)	1,566	円/月

在庫限定

〈ZT ※トレー付〉

レンタル価格	4,180	円/月
(1割)	418	円/月
ご利用負担額	836	円/月
(2割)		
(3割)	1,254	円/月

〈ZT (抑速付) ※トレー付〉

レンタル価格	5,220	円/月
(1割)	522	円/月
ご利用負担額	1,044	円/月
(2割)		
(3割)	1,566	円/月

在庫限定

セーフティーアームロータポケット

イーストアイ

型式	商品コード	TAISコード
RS5470	742680	00465-000111

- サイズ: 全幅46×奥行52×高さ74~86.5cm
- 座面高: 45cm ●重量: 6.2kg
- 材質: アルミ・スチール・ポリエステル
- 最大使用者体重: 100kg

場所を選ばず使用しやすい  
コンパクトサイズの歩行車



様々な方に合わせやすい、  
高めのハンドル設定なので、  
おすすめです

レンタル価格	2,600	円/月
(1割)	260	円/月
ご利用負担額	520	円/月
(2割)		
(3割)	780	円/月



キャスター径  
前輪20cm  
後輪15cm

アルカーレ CH

リッチェル

商品コード	TAISコード
742660	00426-000138

- サイズ: 全幅52.5×奥行57.5×全高78.5~96.5cm
- 座面高: 44.5cm ●重量: 5.5kg
- 材質: アルミ・EVA樹脂・ポリプロピレン
- 最大使用者体重: 75kg

ハイタイプなのに、コンパクト!  
身長が高い方にも  
対応した歩行車



バッグ:  
デニム生地

レンタル価格	2,600	円/月
(1割)	260	円/月
ご利用負担額	520	円/月
(2割)		
(3割)	780	円/月



キャスター径  
前輪17.5cm  
後輪14.5cm

コンパクトながら  
前輪が大きく、  
段差の乗り越えが  
スムーズです

ヘルシーワン キャンシットヌーボー

ウイズワン

商品コード	TAISコード
742705	00063-000041

- サイズ: 幅56×奥行65×  
高さ83・85.5・87.5・90・92・94cm
- 座面高: 48cm ●重量: 5.35kg
- 折りたたみ幅: 32cm
- 材質: 本体/アルミ、袋/ポリエステル
- 最大使用者体重: 75kg



軽くて  
コンパクトに  
たためる  
「イス付きワイド  
ハイタイプ」

レンタル価格	3,140	円/月
(1割)	314	円/月
ご利用負担額	628	円/月
(2割)		
(3割)	942	円/月



ガードカバー標準装備

ヘルシーワン レジェールII

ウイズワン

商品コード	TAISコード
742736	00063-000042

- サイズ: 幅53×奥行52×  
高さ75.5・78.5・81.5・84.5cm
- 重量: 約3.97kg
- 折りたたみ幅: 27.5cm
- 材質: 本体/アルミ、袋/ナイロン
- 最大使用者体重: 75kg



軽くてコンパクトな  
ヘルシーワンが  
「ハンドル固定」  
「キャスター性能アップ」  
「安定性と快適性アップ」

レンタル価格	3,660	円/月
(1割)	366	円/月
ご利用負担額	732	円/月
(2割)		
(3割)	1,098	円/月



ガードカバー標準装備

ヘルシーワンW II

ウイズワン

商品コード	TAISコード
742737	00063-000043

- サイズ: 幅54×奥行55×  
高さ84・87・90・93cm
- 重量: 4.6kg
- 折りたたみ幅: 26cm
- 材質: 本体/アルミ、袋/ポリエステル
- 最大使用者体重: 75kg



コンパクト・軽量トップ  
クラスのヘルシーワンに  
大容量・小回りが利く  
スリムハイタイプ

レンタル価格	3,660	円/月
(1割)	366	円/月
ご利用負担額	732	円/月
(2割)		
(3割)	1,098	円/月



ガードカバー標準装備

※介護保険上の利用者負担割合は所得に応じて異なります。

※トールマークは身長170cm以上の方にもお使いいただける商品です。

特殊履台

特殊走行履品

床ずれ防止用具

体位変換器

徘徊感知機器

手すり

歩行補助つえ

歩行器

車いす

車いす付属品

スロープ

移動用リフト

鳥籠掛鐘設置

購入品一入浴

購入品二排泄

暮らしサポート歩行車 スムーディ(買物用) パナソニック

タイプ	型式	商品コード	TAISコード
暮らしサポート歩行車 スムーディ(買物用)	PN-L70101	742756	00980-000440

- サイズ: 全幅52×奥行64cm ●座面高: 43cm ●ハンドル高さ: 70~90cm (2.5cmピッチ)
- 重量: 6.3kg ●カゴ載せシート: 66cm ●バッグ容量: 12L
- 折りたたみ幅: 全幅52×奥行44.5cm ●最大使用者体重: 100kg
- 材質: 本体フレーム/アルミ、座面/ナイロン、カゴ載せシート/ナイロン、バッグ/PET、ホイール/PP、タイヤ/EVA、ハンドルグリップ/TPR

屋内 **A B C D E**  
屋外 **A B C D E**

カスター径  
前輪 **18** cm  
後輪 **15** cm

トル

スムーディ カウサポ

収納部が体に近いので小回り・段差越えがラク  
ワンタッチで買い物モードにもなり  
散歩からショッピングまで生活範囲がひろがります



収納部は2Lペットボトルを横向きに並べて置けるゆとりスペース。(お弁当も平置きできます。)



折りたたみ時 (自立)

レンタル価格	3,660	円/月
ご利用負担額 (1割)	366	円/月
(2割)	732	円/月
(3割)	1,098	円/月

買い物モード ワンタッチ切替 歩行モード

おすすめポイント 暮らしサポート歩行車 スムーディ(買物用)

●JIS安全基準をふまえた安心設計  
ハンドル位置を高くしても横倒れしにくいです。

●移動がラク

取り回しがラク	段差乗り越えがラク	休憩がラク
---------	-----------	-------

収納部が体に近く、前に出していないので小回りしやすいです。

ティップングレバーで荷物があっても乗り越えやすいです。

内寸・奥行も十分に座位が快適、座面も高く立ちやすいです。

●買物動作がラク

買い物動作がラク	カゴ移動がラク	収納動作がラク
----------	---------	---------

かご位置が高めで、かがまずにカゴに入れやすいです。

レジ台でのカゴ移動が本人も店員も負担が少ないです。

収納部が座面下にあるので、出し入れしやすいです。

暮らしサポート歩行車 スムーディ(室内用) パナソニック

タイプ	型式	商品コード	TAISコード
暮らしサポート歩行車 スムーディ(室内用)	PN-L70201	742757	00980-000441

- サイズ: 全幅51×奥行56cm ●トレイ高さ: 64cm ●ハンドル高さ: 72.5~90cm (2.5cmピッチ)
- 重量: 5.7kg ●バスケット容量: 7L
- 折りたたみ幅: 全幅51×奥行39cm ●最大使用者体重: 100kg
- 材質: 本体フレーム/アルミ、トレイ/ABS、バスケット/ナイロン、タイヤ/EVA、ハンドルグリップ/PVC

屋内 **A B C D E**  
屋外 **A B C D E**

カスター径  
前輪 **17** cm

トル

スムーディ カジサポ

コンパクトで小回りがラク  
日常使うモノを手元に置いて移動でき  
ご自宅での安心と生活範囲がひろがります



折りたたみ時 (自立)



バスケットは仕切り付きで、眼鏡・タオル・ティッシュ・印鑑・常備薬・リモコンなどを常に手元に置いておけます。



バスケットの仕切り前部分はトレイをはねあげなくても引出して出し入れできます。(仕切り板は外せません。)



レンタル価格	3,140	円/月
ご利用負担額 (1割)	314	円/月
(2割)	628	円/月
(3割)	942	円/月

おすすめポイント 暮らしサポート歩行車 スムーディ(室内用)

●JIS安全基準をふまえた安心設計  
ハンドル位置を高くしても横倒れしにくいです。

●移動がラク

凹凸床面でラク	取り回しがラク	姿勢・歩行がラク
---------	---------	----------

キャスターは太目で絨毯や畳の上でも操作しやすいです。

狭い廊下やベッド横、洗面所やトイレ前などで小回りしやすいです。

ハンドル位置は90cmまで上がり、姿勢を正し足も出しやすくなります。

●生活動作がラク

配膳がラク	洗濯がラク	載せるのがラク
-------	-------	---------

トレイ位置が高く、テーブルでの配膳、下膳がしやすいです。

ハンドル間がオープンで洗濯カゴが上げ下ろししやすいです。

トレイは深めで四角い形状なのでモノを載せやすいです。

室内で軽快に動く、ノンストレス屋内用歩行車



Richell

ヴェーレ  
商品紹介動画

ヴェーレ リッチェル

屋内 **A B C D E**  
屋外 **A B C D E**

カスター径  
前輪 **12** cm、後輪 **9** cm

トル

型式	商品コード	TAISコード
40059	742746	00426-000146

- サイズ: 幅61×奥行58×高さ81~91.5cm
- 重量: 6.1kg
- 折りたたみ奥行: 34.5cm
- 材質: アルミ・ABS
- ポリエステル
- 最大使用者体重: 80kg

レンタル価格	3,140	円/月
ご利用負担額 (1割)	314	円/月
(2割)	628	円/月
(3割)	942	円/月

MAKIO HASUIKE 監修

Product Designer  
ほすいけまさお  
蓮池 横郎

ミラノを拠点に、活版中のデザイナー。インダストリアル・グラフィック、パッケージ、ショップ、展覧会など幅広い領域で様々なプロジェクトを成功に導いている。多くの作品がコンパソ・ド・ロイヤルなど權威のある賞を受賞。いくつかの作品はニューヨーク近代美術館など著名な美術館の永久収蔵品となっている。

360度回転する自在キャスター  
その場で旋回できるので、小回りがやすく、車体が手繰り寄せやすいです。



## アルコール SK型

星光医療器製作所

屋内 A B C D E  
屋外 A B C D E

商品コード	TAISコード
742200	00125-000040

- サイズ：全幅53×奥行57.5×高さ79～106cm
- 重量：12kg
- 材質：本体フレーム/スチール
- 最大使用者体重：80kg

キャスター径  
**10cm**



レンタル価格	4,000円/月
(1割)	400円/月
ご利用負担額 (2割)	800円/月
(3割)	1,200円/月

**在庫限定** 非課税

## アルコール SK型 ミニ

星光医療器製作所

屋内 A B C D E  
屋外 A B C D E

商品コード	TAISコード
742550	00125-000087

- サイズ：全幅50×奥行51.5×高さ75～102cm
- 重量：11.8kg
- 材質：本体フレーム/スチール
- 最大使用者体重：80kg

キャスター径  
**10cm**



レンタル価格	4,000円/月
(1割)	400円/月
ご利用負担額 (2割)	800円/月
(3割)	1,200円/月

**在庫限定** 非課税

## Friend II / Friend II plus

型式	商品コード	TAISコード
WF-2	742545	01009-000028

〈段差乗越えキャスター付〉

型式	TAISコード
WFP-2	01009-000029

トール

商品コード
742340

- サイズ：全幅55.5×奥行67.5×全高91.5～115cm
- 座面高：49.8cm
- 重量：Friend II / 9.5kg、Friend II plus / 10.5kg
- 材質：アルミ ●最大使用者体重：100kg



WF-2 (オーシャンブルー)



WFP-2 (オーシャンブルー)

ウェルパートナーズ

屋内 A B C D E  
屋外 A B C D E

キャスター径  
前輪**20.3cm**  
後輪**17.8cm**



折りたたみ時

段差乗越え  
キャスター

スピード  
コントローラー  
標準装備



〈WF-2〉

レンタル価格	4,400円/月
(1割)	440円/月
ご利用負担額 (2割)	880円/月
(3割)	1,320円/月

非課税  
**在庫限定**

〈WFP-2 (段差乗越えキャスター付)〉

レンタル価格	6,000円/月
(1割)	600円/月
ご利用負担額 (2割)	1,200円/月
(3割)	1,800円/月

非課税  
**在庫限定**

## Friend / Friend plus

型式	商品コード	TAISコード
WF-1	742335	01009-000025

〈段差乗越えキャスター付〉

型式	TAISコード
WFP-1	01009-000027

商品コード
742340

- サイズ：全幅51×奥行64.5×全高76～96cm
- 座面高：46cm
- 重量：Friend / 8.5kg、Friend plus / 8.8kg
- 材質：アルミ ●最大使用者体重：100kg



WF-1 (オレンジ)



WFP-1 (オレンジ)

ウェルパートナーズ

屋内 A B C D E  
屋外 A B C D E

キャスター径  
前輪**20.3cm**  
後輪**17.8cm**



段差乗越え  
キャスター

スピード  
コントローラー  
標準装備



〈WF-1〉

レンタル価格	4,000円/月
(1割)	400円/月
ご利用負担額 (2割)	800円/月
(3割)	1,200円/月

非課税  
**在庫限定**

〈WFP-1 (段差乗越えキャスター付)〉

レンタル価格	5,500円/月
(1割)	550円/月
ご利用負担額 (2割)	1,100円/月
(3割)	1,650円/月

非課税  
**在庫限定**

## リトルターン

アロン化成

タイプ	型式	商品コード	TAISコード
リトルターン トール 103タイプ	532-327	742535	00221-000549
リトルターン ハイタイプ	532-315	742530	00221-000456
リトルターン ロータイプ	532-316	742525	00221-000457
リトルターン ハイタイプ(抑速付)	532-323	742721	00221-000548

- サイズ：トール103タイプ / 全幅54×奥行65cm、座面高53cm、約7.1kg  
ハイタイプ・ロータイプ / 全幅48×奥行65cm、座面高47cm、約6.5kg  
ハイタイプ (抑速付) / 全幅50×奥行65cm、座面高47cm、約8.5kg
- ハンドル高さ：トール103タイプ / 88.5～103.5cm  
ハイタイプ・ハイタイプ (抑速付) / 74～86cm  
ロータイプ / 67～74.5cm
- 折りたたみ幅：26cm ●材質：アルミ ●最大使用者体重：100kg



トール  
103タイプ

屋内 A B C D E  
屋外 A B C D E

キャスター径  
**20cm**

〈トール103タイプ〉 **在庫限定**

レンタル価格	3,140円/月
(1割)	314円/月
ご利用負担額 (2割)	628円/月
(3割)	942円/月

〈ハイタイプ〉 **在庫限定**

レンタル価格	3,140円/月
(1割)	314円/月
ご利用負担額 (2割)	628円/月
(3割)	942円/月

〈ロータイプ〉 **在庫限定**

レンタル価格	3,140円/月
(1割)	314円/月
ご利用負担額 (2割)	628円/月
(3割)	942円/月

〈ハイタイプ(抑速付)〉 **在庫限定**

レンタル価格	4,180円/月
(1割)	418円/月
ご利用負担額 (2割)	836円/月
(3割)	1,254円/月

## ハンディウォーク アーム

パラマウントベッド

屋内 A B C D E  
屋外 A B C D E

サイズ	型式	商品コード	TAISコード
L	KZ-C21005	770015	00170-000688

〈スローダウンブレーキ付〉

サイズ	型式	商品コード	TAISコード
L	KZ-C21009	00170-000692	

型式	商品コード
スローダウン ブレーキキャスター	KZ-C29007
746055	

型式	商品コード
抑速ブレーキ キャスター	KZ-329001
746105	

- サイズ：全幅60×奥行65cm
- 高さ：98～115cm
- 座面高：62cm
- 重量：10.6kg
- 材質：アルミ
- 最大使用者体重：150kg



■抑速ブレーキキャスター

抑速機構を小型化し、車輪に内蔵。バッテリーなどの電源は一切不要。

レンタル価格	3,980円/月
(1割)	398円/月
ご利用負担額 (2割)	796円/月
(3割)	1,194円/月

**在庫限定**

〈スローダウンブレーキ付〉

レンタル価格	4,500円/月
(1割)	450円/月
ご利用負担額 (2割)	900円/月
(3割)	1,350円/月

**在庫限定**

〈抑速ブレーキ付〉

レンタル価格	5,020円/月
(1割)	502円/月
ご利用負担額 (2割)	1,004円/月
(3割)	1,506円/月

**在庫限定**

## ハンディウォーク

パラマウントベッド

屋内 A B C D E  
屋外 A B C D E

サイズ	型式	商品コード	TAISコード
L	KZ-C21002	770001	00170-000607
M	KZ-C21003	770010	00170-000687
S	KZ-C21001	770000	00170-000606

〈スローダウンブレーキ付〉

サイズ	型式	商品コード	TAISコード
L	KZ-C21008	00170-000691	
M	KZ-C21007	00170-000690	
S	KZ-C21006	00170-000689	

型式	商品コード
スローダウン ブレーキキャスター	KZ-C29007
746055	

〈抑速ブレーキ付〉

サイズ	型式	商品コード	TAISコード
L	KZ-C21023	00170-000812	
M	KZ-C21022	00170-000811	
S	KZ-C21021	00170-000810	

型式	商品コード
抑速ブレーキ キャスター	KZ-329001
746105	

- サイズ：全幅60 (S / 55.5cm) × 奥行65cm
- 高さ：L / 75～100cm、M / 69～88cm、S / 65～76cm
- 座面高：L / 62cm、M / 55cm、S / 48.5cm
- 重量：L / 7.1kg、M / 6.9kg、S / 6.5kg
- 材質：アルミ
- 最大使用者体重：L / 150kg、M / 130kg、S / 120kg

レンタル価格	2,920円/月
(1割)	292円/月
ご利用負担額 (2割)	584円/月
(3割)	876円/月

**在庫限定**

〈スローダウンブレーキ付〉

レンタル価格	3,440円/月
(1割)	344円/月
ご利用負担額 (2割)	688円/月
(3割)	1,032円/月

**在庫限定**

〈抑速ブレーキ付〉

レンタル価格	3,980円/月
(1割)	398円/月
ご利用負担額 (2割)	796円/月
(3割)	1,194円/月

**在庫限定**

※介護保険上の利用者負担割合は所得に応じて異なります。

※トールマークは身長170cm以上の方にもお使いいただける商品です。

### ヘルシーワン レジェール

ウイズワン **キャスター径 14.5cm**

商品コード: 742610 TAISコード: 00063-000039

- サイズ: 幅53×奥行52×高さ75.5・78.5・81.5・84.5cm (4段階)
- 重量: 3.95kg
- 折りたたみ幅: 27.5cm
- 材質: 本体/アルミ、袋/ナイロン
- 最大使用者体重: 75kg



バッグカラー: キンガムチェック

レンタル価格 **3,140** 円/月  
 ご利用負担額 (1割) **314** 円/月  
 (2割) **628** 円/月  
 (3割) **942** 円/月

**在庫限定**

### ヘルシーワンW

ウイズワン **キャスター径 14.5cm**

商品コード: 742415 TAISコード: 00063-000038

- サイズ: 全幅54×奥行55×全高84・87・90・93cm
- 重量: 約4.5kg
- 材質: 本体/アルミ、袋/ポリエステル
- 最大使用者体重: 75kg



バッグ: デニム生地



レンタル価格 **3,140** 円/月  
 ご利用負担額 (1割) **314** 円/月  
 (2割) **628** 円/月  
 (3割) **942** 円/月

**在庫限定**

### ピウプレスト マム

ウイズワン **キャスター径 14.5cm**

商品コード: 742285 TAISコード: 00063-000037

- サイズ: 全幅50×奥行62×全高81.5・84・86.5・89cm
- 座面高: 43cm
- 重量: 約4.9kg
- 材質: 本体/アルミ、座面・袋/ポリエステル
- 最大使用者体重: 75kg



レンタル価格 **3,140** 円/月  
 ご利用負担額 (1割) **314** 円/月  
 (2割) **628** 円/月  
 (3割) **942** 円/月

**在庫限定**

### ティコブリトルワゴン

幸和製作所 **キャスター径 15cm**

商品コード: 742290 TAISコード: 00030-000171

- サイズ: 全幅49×奥行60×全高67~91cm
- 座面高: 48cm
- 重量: 約6.9kg
- 材質: 本体/アルミニウム合金、座面・袋/ポリエステル
- カゴ寸法: 幅30.5×奥行23.5×高さ30cm
- 最大使用者体重: 75kg



使用例

レンタル価格 **3,140** 円/月  
 ご利用負担額 (1割) **314** 円/月  
 (2割) **628** 円/月  
 (3割) **942** 円/月

**在庫限定**

### ティコブリトルハイII

幸和製作所 **トール** **キャスター径 15cm**

商品コード: 742330 TAISコード: 00030-000173

- サイズ: 全幅52×奥行62.5×高さ74~92cm
- 座面高: 50cm
- 重量: 約5.3kg
- 材質: 本体/アルミニウム合金、座面/ナイロン、袋/ポリエステル・ナイロン
- 最大使用者体重: 75kg



チェックブラック

レンタル価格 **3,140** 円/月  
 ご利用負担額 (1割) **314** 円/月  
 (2割) **628** 円/月  
 (3割) **942** 円/月

**在庫限定**

### ティコブリトル

幸和製作所 **キャスター径 前輪18cm 後輪15cm**

商品コード: 742185 TAISコード: 00030-000099

- サイズ: 全幅52×奥行64×高さ65~83cm
- 座面高: 50cm
- 重量: 5kg
- 材質: 本体/アルミ、袋/ポリエステル・ナイロン (チェックブルー)、ナイロン (ブラック)
- 最大使用者体重: 75kg



チェックブルー

レンタル価格 **2,600** 円/月  
 ご利用負担額 (1割) **260** 円/月  
 (2割) **520** 円/月  
 (3割) **780** 円/月

**在庫限定**

### ティコブリトルスリム

幸和製作所 **キャスター径 15cm**

商品コード: 742205 TAISコード: 00030-000163

- サイズ: 全幅47×奥行58×高さ64~91cm
- 座面高: 48cm
- 重量: 4.5kg
- 材質: 本体/アルミ、袋/ポリエステル・ナイロン
- 最大使用者体重: 75kg



レンタル価格 **3,140** 円/月  
 ご利用負担額 (1割) **314** 円/月  
 (2割) **628** 円/月  
 (3割) **942** 円/月

**在庫限定**

### ティコブリトルF

幸和製作所 **キャスター径 18cm**

商品コード: 742210 TAISコード: 00030-000159

- サイズ: 全幅54×奥行66.5×高さ85.5~112.5cm
- 座面高: 52.5cm
- 重量: 7.7kg
- 材質: 本体/フレーム/アルミ、座面/ナイロン、袋/ポリエステル・PVC
- 最大使用者体重: 75kg



レンタル価格 **4,180** 円/月  
 ご利用負担額 (1割) **418** 円/月  
 (2割) **836** 円/月  
 (3割) **1,254** 円/月

**在庫限定**

### レッツゴー

竹虎 **キャスター径 15cm**

商品コード: 742170 TAISコード: 00110-000098

- サイズ: 全幅54×奥行60×高さ84~91.5cm
- 重量: 7kg
- 材質: アルミ・スチール・ポリプロピレン
- 最大使用者体重: 80kg



レンタル価格 **3,140** 円/月  
 ご利用負担額 (1割) **314** 円/月  
 (2割) **628** 円/月  
 (3割) **942** 円/月

**在庫限定**

### レッツゴーミニ

竹虎 **キャスター径 15cm**

商品コード: 742405 TAISコード: 00110-000106

- サイズ: 全幅50.5×奥行57×高さ74~81.5cm
- 重量: 6.2kg
- 材質: アルミ・スチール・ポリプロピレン
- 最大使用者体重: 80kg



レンタル価格 **3,140** 円/月  
 ご利用負担額 (1割) **314** 円/月  
 (2割) **628** 円/月  
 (3割) **942** 円/月

**在庫限定**

### ハッピーミニ

竹虎 **キャスター径 18cm**

商品コード: 744240 TAISコード: 00110-000103

- サイズ: 全幅50×奥行57.5×全高70~79cm
- 座面高: 43cm
- 重量: 6.5kg
- 材質: 本体/フレーム/アルミ、座面部分/PVC
- 最大使用者体重: 80kg



パープルメタリック

レンタル価格 **3,140** 円/月  
 ご利用負担額 (1割) **314** 円/月  
 (2割) **628** 円/月  
 (3割) **942** 円/月

**在庫限定**

### 歩行車ハッピー II NB

竹虎 **キャスター径 19cm**

商品コード: 744040 TAISコード: 00110-000112

- サイズ: 全幅55.5×奥行62×全高78~87cm
- 座面高: 50cm
- 重量: 7.7kg
- 材質: 本体/フレーム/アルミ
- 最大使用者体重: 100kg



レンタル価格 **3,140** 円/月  
 ご利用負担額 (1割) **314** 円/月  
 (2割) **628** 円/月  
 (3割) **942** 円/月

**在庫限定**

## 利用者状態別選定ポイント

車いすは、屋内で使用する場合と屋外で使用する場合とは、使用される時間や環境が異なるため、選択するポイントが変わってきます。ご使用者の身体状況や介護環境と合わせて、慎重に選定する必要があります。

このマークを目安に選べます

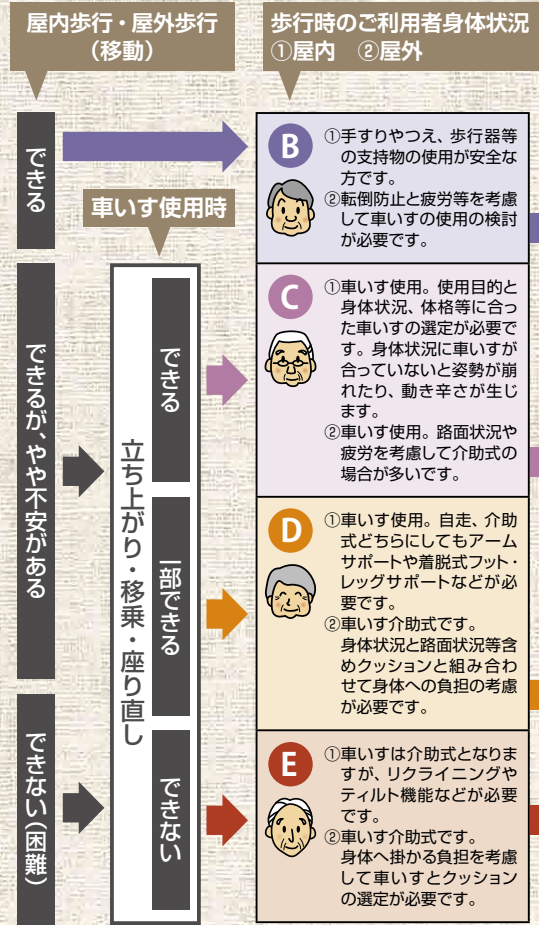

手動車いす						電動車いす			
自走式 参照 P.68		介助式 参照 P.68・73		リクライニング式 ティルト式 参照 P.69・75		電動 参照 P.77		電動カート 参照 P.78	
ご本人が操作して 駆動させるタイプ		介助者が押して 駆動させるタイプ		リクライニング/ ティルト機能付き		操作レバーによる 駆動介助者による 操作が可能なタイプも		ハンドル操作で駆動 歩行者扱いに	
屋内	屋外	屋内	屋外	屋内	屋外	屋内	屋外	屋内	屋外
	○	○	○				○		○
○	○	○	○			○	○		
○	○	○	○	○	○		○		
				○	○				

## 車いすの名称と機能



## 車いすシーティングについて

利用者様の身体サイズ・身体機能・使用方法・環境などに車いすのサイズ・機能を適合させる(他の福祉用具やクッションなどを併用する場合があります)ことを車いすシーティングといいます。車いすシーティングには一定の知識・技術が必要ですので、専門家にご相談ください。

### 身体寸法と車いす寸法の合わせ方の目安

a 座シート幅	① 座位臀幅に0~3cmを足します。
b 座シート奥行	② 座底長から5~7cm引きます。
c アームサポート高さ	③ 座位肘頭高に1~2cm足します(必要に応じてクッションの厚さを加えます)。
d フット・レッグサポート長さ	④ 座位下腿長(必要に応じてクッションの厚さを引きます)に合わせます。
e バックサポート高さ	⑤ 座位腋下高から7~10cm引きます(必要に応じてクッションの厚さを加えます)。
f 前座高	④ 座位下腿長に2~5cm足します(必要に応じてクッションの厚さを引きます)。
g グリップ高さ	介護者のへそ~股関節の高さに合わせます。

#### 車いす寸法

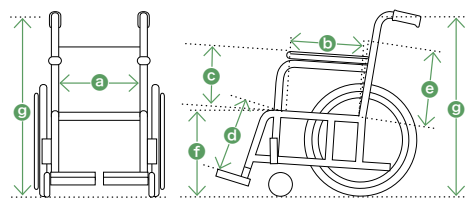

- a 座シート幅
- b 座シート奥行
- c アームサポート高さ
- d フット・レッグサポート長さ
- e バックサポート高さ
- f 前座高
- g グリップ高さ

#### 身体寸法

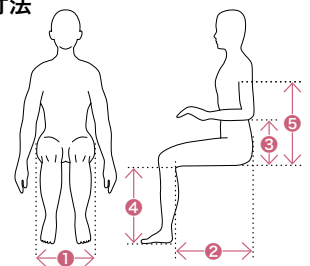

- ① 座位臀幅(ざいでんぷく) ..... 臀部の一番広い幅
- ② 座底長(ざいちよう) ..... 臀部後端から膝までの長さ
- ③ 座位肘頭高(ざいちゅうとうこう) ..... 座面から肘までの高さ
- ④ 座位下腿長(ざいかたいちよう) ..... 足の裏から膝までの高さ
- ⑤ 座位腋下高(ざいあきかこう) ..... 座面から腋の下までの高さ

特殊寝台

特殊寝台付属品

床ずれ防止用具

体位変換器

徘徊感知機器

手すり

歩行補助つえ

歩行器

車いす

車いす付属品

スロープ

移動用リフト

鳥糞掃除装置

購入品(入浴)

購入品(排泄)

購入品(入浴)

購入品(排泄)

自然に座れる。生活が広がる。

座るだけで、自然と身体にフィットする  
グラフィットシステム採用

# Gra-Fit

グラフィットシリーズ 車いす



Gra-Fit  
商品説明動画(LP)



Gra-Fit  
(自動プレーキ付)  
商品説明動画(LP)

PCS  
オリジナル

用途に  
合わせて選べる

8機種  
(15サイズ)

特殊乗台

特殊乗付属品

床ずれ防止用車

体位変換器

徘徊感知機器

手すり

歩行補助つえ

歩行器

車いす

車いす付属品

スロープ

移動用リフト

自動排泄処理装置

購入品(入浴)

購入品(排泄)

## 「GRAVITY」重力 & 「FIT」体に寄り添う

私たち人間は、地球上で生きていく限り、重力の影響からは逃れられません。その重力の影響を受けて崩れていく、高齢者の姿勢、車いすがどのように受け止めていけるのか?どのように適合できるのか?そんな課題と真剣に向き合って誕生したのが、「Gra-Fit シリーズ」車いすです!

### 1 シートカラー “クリームゾンレッド”

ガンメタのフレームにクリームゾンレッドのシートを合わせ 男女関係なく使用できるカラーリングにこだわりました。



### 2 タイヤホイール “桜ホイール”

ホイールは桜のカタチをした和モダン型を採用。タイヤには乗り心地の良いノーパンクのエアリーを装着。



### 3 バックサポート “グラフィットシステム”

バックサポートには独自の伸縮式インナーベルトを採用。特別な調整をしなくても座るだけで身体に自然とフィットします。またトップのベルトは工具レスで高さを変えることができますので、より大きな面で背中を支えることができます。  
※1 画像参照



※サポートベルト

## 身体にフィットする 3種のインナーベルト

グラフィットシステム

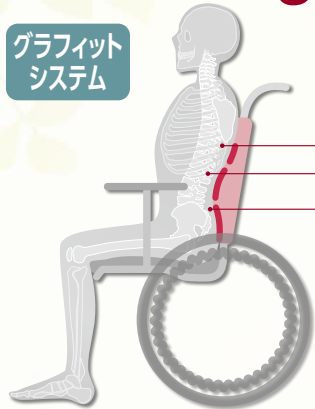

### 1 背サポートベルト

胸を開いて上半身の曲がり具合を抑え、呼吸をしやすくします。



※1

#### 工具レスで高さ調整可能

インナーベルトを通す位置を調節できます(2cm刻み4段階)。背サポートベルトが肩甲骨のすぐ下になるようにすることで、さらにフィッティングを高め、腕が動かしやすくなります。

### 2 腰サポートベルト

骨盤を起こして背筋を伸ばし、腹部の圧迫感をなくします。

### 3 骨盤ベルト

骨盤をしっかりとはもろどして、身体を安定させます。



※40cm幅で取得  
※45cm幅についても、JISに準拠して生産しております。  
製造元:日進医療器

## Gra-Fit コンパクトタイプ 多機能(介助式)

## 普通の改札も楽々通れる おでかけ支援モデル

大人気の多機能介助式がさらにコンパクトになって全幅48cmを実現。狭い屋内はもちろん電車の改札も遠回りすることなく楽々通過できます。

通常タイプ  
多機能モデル・介助式  
KZ-212830



座幅  
40cm

全幅56cm

コンパクトタイプ  
KZ-212880

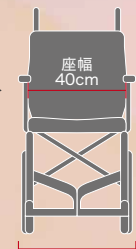

座幅  
40cm

全幅48cm

座幅は通常タイプと同じ40cm。

コンパクト  
全幅48cm

ノーパンク  
タイヤ



## Gra-Fit 多機能低床(自走式)

## 床面をしっかり蹴って 足漕ぎができる 低座面高モデル

低床  
タイプ

ワイド  
45cm幅

ノーパンク  
タイヤ

前座高が36・38・40cmから選べるので下腿長に合わせ一番最適な設定で足漕ぎが可能です。身長の低い方にもオススメです。

Gra-Fit 軽量(自走式/介助式)

軽さ+楽に座れることを追求した  
初めの1台に最適モデル

軽さだけではなくご利用者の方に楽に座って欲しい。そんな思いを込めたモデルです。座り心地の違いを実感下さい。

軽量  
タイプ

ワイド  
45cm幅

ノーパンク  
タイヤ

13.6kg

※40cm幅の場合



11.9kg

※40cm幅の場合



Gra-Fit 多機能(自走式/介助式)

座り心地と介助の  
行いやすさの最適バランス。  
シリーズ中で人気No.1モデル

車いすのメイン機能をほぼ兼ね備えており  
利用者に優しく、介助者にも嬉しい機能の1台です。  
Gra-Fit シリーズの圧倒的センターの位置付です。

ワイド  
45cm幅

ノーパンク  
タイヤ



Gra-Fit (自動ブレーキ付)  
多機能低床(自走式)  
立ち上り自動ブレーキ  
搭載モデル

ブレーキのかけ忘れによる転倒を未然に防ぎます。また人気の多機能低床モデルのため足漕ぎも可能です。

低床  
タイプ

ワイド  
45cm幅

ノーパンク  
タイヤ

車いすから立ちあがるとき

車いすに座るとき

自動的にロック解除



ロック



ロック



自動解除

着座した状態で、  
駆動輪が進行方向に  
回ると自動的に  
ロックを解除します。

Gra-Fit ティルト&リクライニング(介助式)

軽い力で姿勢を変換できる  
介助負担軽減モデル

驚くほど軽い力でティルト&リクライニングの  
操作が可能になりました。これにより介助者の  
負担が軽減されました。また、押手の高さ  
が変わるのも介助者に大変人気です。

ワイド  
45cm幅

ノーパンク  
ハイボリマー  
タイヤ

ティルト・リクライニング

ティルト機能



バックサポートと座面の  
角度を保ったまま  
後方に傾けられます。

リクライニング  
機能



バックサポート  
だけを後方に傾  
けられます。



足漕ぎしやすい座面高

特殊寝台

特殊走行履品

座ずれ防止用履

体位変換器

徘徊感知機器

手すり

歩行補助ツエ

歩行器

車いす

車いす付履品

スロープ

移動用リフト

自動掃除装置

購入品(入浴)

購入品(排泄)

多機能タイプ 自走式 介助式

Gra-Fit 多機能 (自走式／介助式)

パラマウントベッド

タイプ	座幅	型式	商品コード	TAISコード
自走式	40cm幅	KZ-211830	727800	00170-001363
	45cm幅	KZ-211840	727805	00170-001364
介助式	40cm幅	KZ-212830	728800	00170-001365
	45cm幅	KZ-212840	728805	00170-001366

- 前輪:6インチ ●後輪:自走式/22インチ、介助式/14インチ
- サイズ: KZ-211830/全幅58・座幅40・前座高42・44・46cm、重量 15.9kg  
KZ-211840/全幅63・座幅45・前座高42・44・46cm、重量 16kg  
KZ-212830/全幅56・座幅40・前座高42・44・46cm、重量 14.4kg  
KZ-212840/全幅62・座幅45・前座高42・44・46cm、重量 14.7kg
- シート奥行: KZ-211830・KZ-212830/38cm、KZ-211840・KZ-212840/40cm
- 折りたたみ幅: 自走式/33cm、介助式/31cm
- 最大使用者体重: KZ-211830・KZ-212830/100kg  
KZ-211840・KZ-212840/120kg

多機能なアームサポート・フットサポートを搭載することで、さらに座りやすく、移乗のしやすさにも配慮しています

タイプ	座幅	レンタル価格	ご利用負担額	備考
自走式 40cm幅	40cm幅	5,000円/月	(1割) 500円/月 (2割) 1,000円/月 (3割) 1,500円/月	非課税
	45cm幅	5,500円/月	(1割) 550円/月 (2割) 1,100円/月 (3割) 1,650円/月	非課税
	介助式 40cm幅	5,000円/月	(1割) 500円/月 (2割) 1,000円/月 (3割) 1,500円/月	非課税
介助式 45cm幅	45cm幅	5,500円/月	(1割) 550円/月 (2割) 1,100円/月 (3割) 1,650円/月	非課税

●オプション…ボンベ架、回転式転倒防止装置、IVボールセット、エレベーターユニット、ワンストップブレーキ(介助式はボンベ架との併用不可)、ブラパッカルベルト、延長棒(+8cm)、杖入れ



- エアリー 3Dシート クッション標準装備 スイングイン/アウト
- カバー付キャスター アンカーフレーム 楽々介助ブレーキ グラフィットシステム

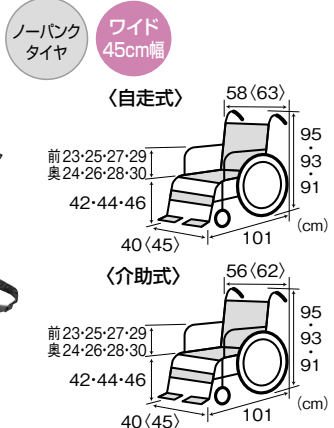

多機能タイプ／低床タイプ 自走式

Gra-Fit 多機能 低床 (自走式)

パラマウントベッド

タイプ	座幅	型式	商品コード	TAISコード
自走式	40cm幅	KZ-211860	727810	00170-001367
	45cm幅	KZ-211870	727815	00170-001368

- 前輪:5インチ ●後輪:20インチ
- サイズ: KZ-211860/全幅58・座幅40・前座高36・38・40cm、重量 15.4kg  
KZ-211870/全幅63・座幅45・前座高36・38・40cm、重量 15.4kg
- シート奥行: KZ-211860/38cm、KZ-211870/40cm
- 折りたたみ幅: 34cm
- 最大使用者体重: KZ-211860/100kg  
KZ-211870/120kg

足ごきしやすい  
座面高36・38・40cm!

タイプ	座幅	レンタル価格	ご利用負担額	備考
自走式 40cm幅	40cm幅	5,000円/月	(1割) 500円/月 (2割) 1,000円/月 (3割) 1,500円/月	非課税
	45cm幅	5,500円/月	(1割) 550円/月 (2割) 1,100円/月 (3割) 1,650円/月	非課税

●オプション…ボンベ架、回転式転倒防止装置、IVボールセット、エレベーターユニット、ワンストップブレーキ、ブラパッカルベルト、延長棒(+8cm)、杖入れ



- エアリー 3Dシート クッション標準装備 スイングイン/アウト
- カバー付キャスター アンカーフレーム 楽々介助ブレーキ グラフィットシステム

**おすすめポイント**

**Gra-Fit 多機能タイプ**

**フット・レッグサポート**

高さ調節は工具不要!!  
工具を使用せずにフットプレートの高さを調節できます。またフットプレートをスライドさせて2cm引き込むことも可能です。

軽量タイプ 自走式 介助式

Gra-Fit 軽量 (自走式／介助式)

パラマウントベッド

タイプ	座幅	型式	商品コード	TAISコード
自走式	40cm幅	KZ-211800	727790	00170-001359
	45cm幅	KZ-211810	727795	00170-001360
介助式	40cm幅	KZ-212800	728790	00170-001361
	45cm幅	KZ-212810	728795	00170-001362

- 前輪:6インチ ●後輪:自走式/22インチ、介助式/14インチ
- サイズ: KZ-211800/全幅58・座幅40・前座高42cm、重量 13.6kg  
KZ-211810/全幅63・座幅45・前座高42cm、重量 13.8kg  
KZ-212800/全幅59・座幅40・前座高42cm、重量 11.9kg  
KZ-212810/全幅64・座幅45・前座高42cm、重量 12kg
- シート奥行: KZ-211800・KZ-212800/38cm、KZ-211810・KZ-212810/40cm
- 折りたたみ幅: 自走式/32cm、介助式/33cm
- 最大使用者体重: KZ-211800・KZ-212800/100kg  
KZ-211810・KZ-212810/120kg

タイプ	座幅	レンタル価格	ご利用負担額	備考
自走式 40cm幅	40cm幅	3,500円/月	(1割) 350円/月 (2割) 700円/月 (3割) 1,050円/月	非課税
	45cm幅	4,500円/月	(1割) 450円/月 (2割) 900円/月 (3割) 1,350円/月	非課税
介助式 40cm幅	40cm幅	3,500円/月	(1割) 350円/月 (2割) 700円/月 (3割) 1,050円/月	非課税
	45cm幅	4,500円/月	(1割) 450円/月 (2割) 900円/月 (3割) 1,350円/月	非課税

軽くて使いやすい  
スタンダードモデル!

※軽量スタンダードモデルでは、フットプレートの高さ調節に工具が必要です。

●オプション…ボンベ架(自走式のみ)、回転式転倒防止装置(自走式のみ)、IVボールセット、ブラパッカルベルト、延長棒(+8cm)(自走式のみ)、杖入れ



- エアリー 3Dシート クッション標準装備 カバー付キャスター アンカーフレーム 楽々介助ブレーキ グラフィットシステム

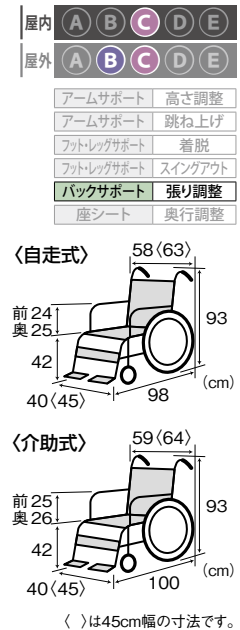

多機能タイプ／低床タイプ／自動ブレーキ付

Gra-Fit (自動ブレーキ付) 多機能 低床 (自走式)

タイプ	座幅	型式	商品コード	TAISコード
自走式	40cm幅	KZ-211865	727820	00170-001506
	45cm幅	KZ-211875	727825	00170-001507

- 前輪：5インチ ●後輪：20インチ
- サイズ：KZ-211865／全幅58・座幅40・前座高36・38・40cm、重量18.2kg  
KZ-211875／全幅63・座幅45・前座高36・38・40cm、重量18.2kg
- シート奥行：KZ-211865／38cm  
KZ-211875／40cm
- 折りたたみ幅：34cm
- 最大使用者体重：KZ-211865／100kg  
KZ-211875／120kg



〈自走式〉40cm幅		〈自走式〉45cm幅	
レンタル価格	7,000 円/月	レンタル価格	8,000 円/月
(1割)	700 円/月	(1割)	800 円/月
ご利用負担額	1,400 円/月	ご利用負担額	1,600 円/月
(2割)	2,100 円/月	(2割)	2,400 円/月
(3割)		(3割)	

非課税 非課税

●オプション…ボンベ架、回転式転倒防止装置、IVポールセット、エレベータリングユニット、ブラバックルベルト、延長棒(+8cm)、杖入れ

〔自走式〕  
パラマウントベッド

屋内	A	B	C	D	E
屋外	A	B	C	D	E
アームサポート	高さ調整				
アームサポート	跳ね上げ				
フットレグサポート	着脱				
フットレグサポート	スイングアウト				
バックサポート	張り調整				
座シート	奥行調整				

PCS  
オリジナル

- エアリー 3Dシート クッション標準装備 スイングインアウト
- カバー付キャスター アンカーフレーム 楽々介助ブレーキ グラフィットシステム

- ノーバンクタイヤ
- 低床タイプ
- ワイド45cm幅

ブレーキの  
かけ忘れにも安心!

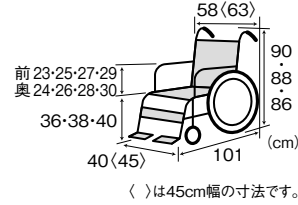

Gra-Fit (自動ブレーキ付) 商品説明動画 (LP)

多機能タイプ／コンパクトタイプ

Gra-Fit 多機能 コンパクト (介助式)

タイプ	座幅	型式	商品コード	TAISコード
介助式	40cm幅	KZ-212880	727860	00170-001654

- 前輪：6インチ ●後輪：14インチ
- サイズ：全幅48・座幅40・前座高42・44・46cm
- 重量：14kg
- シート奥行：38cm ●折りたたみ幅：31cm
- 最大使用者体重：100kg



普通の改札も楽々通れる!!  
おでかけや  
旅行にも便利!

レンタル価格	5,500 円/月
(1割)	550 円/月
ご利用負担額	1,100 円/月
(2割)	1,650 円/月
(3割)	

非課税

●オプション…回転式転倒防止装置、エレベータリングユニット、ブラバックルベルト、杖入れ

〔介助式〕  
パラマウントベッド

屋内	A	B	C	D	E
屋外	A	B	C	D	E
アームサポート	高さ調整				
アームサポート	跳ね上げ				
フットレグサポート	着脱				
フットレグサポート	スイングアウト				
バックサポート	張り調整				
座シート	奥行調整				

PCS  
オリジナル

- エアリー 3Dシート クッション標準装備 スイングインアウト
- カバー付キャスター アンカーフレーム 楽々介助ブレーキ グラフィットシステム

- ノーバンクタイヤ
- コンパクト全幅48cm

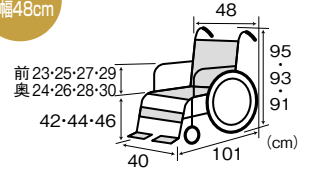

小桜  
ホイール

リクライニング／ティルト

Gra-Fit ティルト&リクライニング

座幅	型式	商品コード	TAISコード
40cm幅	KZ-214830	730317	00170-001569
45cm幅	KZ-214840	730318	00170-001570

- 前輪：6インチ ●後輪：12インチ
- サイズ：KZ-214830／全幅54・座幅40・前座高45cm、重量21kg  
KZ-214840／全幅59・座幅45・前座高45cm、重量21.5kg
- 折りたたみ幅：KZ-214830／54cm  
KZ-214840／59cm
- シート奥行：KZ-214830／40cm  
KZ-214840／42cm
- 最大使用者体重：KZ-214830／100kg  
KZ-214840／120kg



介助者の身長などに合わせて  
角度が変えられる「手押しハンドル」



〈40cm幅〉		〈45cm幅〉	
レンタル価格	9,000 円/月	レンタル価格	10,000 円/月
(1割)	900 円/月	(1割)	1,000 円/月
ご利用負担額	1,800 円/月	ご利用負担額	2,000 円/月
(2割)	2,700 円/月	(2割)	3,000 円/月
(3割)		(3割)	

非課税 非課税

●オプション…IVポールセットTR用、エレベータリングユニット(フットプレート角度可変タイプ)、ブラバックルベルト

〔リクライニング・ティルト式〕  
パラマウントベッド

屋内	A	B	C	D	E
屋外	A	B	C	D	E
アームサポート	高さ調整				
アームサポート	落とし込み				
フットレグサポート	着脱				
フットレグサポート	スイングアウト				
バックサポート	張り調整				
座シート	奥行調整				

PCS  
オリジナル

- 3Dシート クッション標準装備 スイングインアウト カバー付キャスター
- アンカーフレーム 楽々介助ブレーキ グラフィットシステム 足踏みブレーキ

- ノーバンクハイポリマータイヤ
- ワイド45cm幅

軽い力でらくらく♪

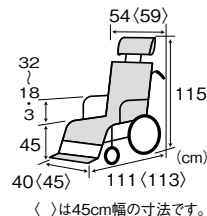

ティルト角度  
0~30°

リクライニング  
90~120°

ハンドル高さ  
105~130cm

Gra-Fit ティルト&リクライニング 商品説明動画 (LP)

多機能タイプ

自走式

BAL-R3 (自走式) **NEW**

ミキ

屋内	A	B	C	D	E
屋外	A	B	C	D	E

商品コード: 727882 TAISコード: 00122-000680

- 前輪: 6インチ ●後輪: 22インチ
- サイズ: 全幅60・座幅40・前座高43.5cm
- 重量: 13.9kg ●折りたたみ幅: 34cm
- シート奥行: 40cm
- 最大使用者体重: 100kg

アームサポート	高さ調整
アームサポート	跳ね上げ
フットレグサポート	着脱
フットレグサポート	スイングアウト
バックサポート	張り調整
座シート	奥行調整

移乗の際にとても有効な装備を備えた車いすです



ノーバンクタイヤ

レンタル価格 **3,500** 円/月  
 (1割) **350** 円/月  
 ご利用負担額 (2割) **700** 円/月  
 (3割) **1,050** 円/月 非課税

- オプション  
エレベータリングユニット、ウイング用ボンベ架、キャストラック取付用点滴棒ホルダー(前方用)、後方用点滴棒用ホルダー、延長棒(+10cm)(+5cm)

標準タイプ

自走式

BAL-R1 (自走式) **NEW**

ミキ

屋内	A	B	C	D	E
屋外	A	B	C	D	E

商品コード: 727881 TAISコード: 00122-000678

- 前輪: 6インチ ●後輪: 22インチ
- サイズ: 全幅60・座幅40・前座高43.5cm
- 重量: 12.3kg ●折りたたみ幅: 32.5cm
- シート奥行: 40cm
- 最大使用者体重: 100kg

アームサポート	高さ調整
アームサポート	跳ね上げ
フットレグサポート	着脱
フットレグサポート	スイングアウト
バックサポート	張り調整
座シート	奥行調整

操作がしやすくシンプルな装備を備えた軽量なアルミ車いす



ノーバンクタイヤ

レンタル価格 **1,800** 円/月  
 (1割) **180** 円/月  
 ご利用負担額 (2割) **360** 円/月  
 (3割) **540** 円/月 非課税

- オプション  
専用転倒防止バー付ボンベ架(右取付のみ)、キャストラック取付用点滴棒ホルダー(前方用)、後方用点滴棒用ホルダー、延長棒(+10cm)(+5cm)

多機能タイプ

自走式

NEO-1βW (自走式)

日進医療器

屋内	A	B	C	D	E
屋外	A	B	C	D	E

商品コード: 727880 TAISコード: 00175-000421

- 前輪: 6インチ ●後輪: 22インチ
- サイズ: 全幅58・座幅40・前座高43cm
- 重量: 13.4kg ●折りたたみ幅: 32cm
- シート奥行: 40cm
- 最大使用者体重: 100kg

アームサポート	高さ調整
アームサポート	跳ね上げ
フットレグサポート	着脱
フットレグサポート	スイングアウト
バックサポート	張り調整
座シート	奥行調整

押し手90cmでらくらく介助の多機能タイプ



スイングアウト

ノーバンクタイヤ

押しやすいグリップ形状

レンタル価格 **3,500** 円/月  
 (1割) **350** 円/月  
 ご利用負担額 (2割) **700** 円/月  
 (3割) **1,050** 円/月 非課税

- オプション  
ワンストップブレーキ、エレベータリングユニット、ブラバックルベルト、ガートル掛け、延長棒

標準タイプ

自走式

NEO-1β (自走式)

日進医療器

屋内	A	B	C	D	E
屋外	A	B	C	D	E

商品コード: 727879 TAISコード: 00175-000420

- 前輪: 6インチ ●後輪: 22インチ
- サイズ: 全幅63・座幅40・前座高43cm
- 重量: 12.3kg ●折りたたみ幅: 32cm
- シート奥行: 40cm
- 最大使用者体重: 100kg

アームサポート	高さ調整
アームサポート	跳ね上げ
フットレグサポート	着脱
フットレグサポート	スイングアウト
バックサポート	張り調整
座シート	奥行調整

押し手91cmでらくらく介助!



ノーバンクタイヤ

押しやすいグリップ形状

レンタル価格 **2,500** 円/月  
 (1割) **250** 円/月  
 ご利用負担額 (2割) **500** 円/月  
 (3割) **750** 円/月 非課税

- オプション  
ワンストップブレーキ、ブラバックルベルト、ガートル掛け、延長棒

標準タイプ

自走式

ステイヤー (自走) SY22-40SB

カワムラサイクル

屋内	A	B	C	D	E
屋外	A	B	C	D	E

商品コード: 727861 TAISコード: 00160-000326

- 前輪: 6インチ ●後輪: 22インチ
- サイズ: 全幅60・座幅40・前座高43cm
- 重量: 13.2kg
- 折りたたみ幅: 33cm
- シート奥行: 40cm
- 最大使用者体重: 100kg



ノーバンクタイヤ

ミント

お客様の声から生まれたアルコール濃度80%までの耐性シートを持つ車いすです

希釈した次亜塩素酸ナトリウムでのお手入れも可能です

こんな方におすすめ

- 主に施設内で使用する場合
- 不特定多数の方が使用する場合
- 初めて車いすを使用する方
- 旅行や通院など短期間、短時間で使用される方

レンタル価格 **3,000** 円/月  
 (1割) **300** 円/月  
 ご利用負担額 (2割) **600** 円/月  
 (3割) **900** 円/月 非課税

在庫限定

- オプション...ガートル掛け、ボンベ架、延長棒(+20cm)、延長棒(+10cm)

※介護保険上の利用者負担割合は所得に応じて異なります。

多機能タイプ 自走式

カルティマ スーパーグレード多機能 (自走) ミキ

座幅	型式	商品コード	TAISコード	屋内	屋外
40cm幅	CRT-SG-7	727875	00122-000671	A B C D E	A B C D E
42cm幅		727876		A B C D E	A B C D E

- 前輪：6インチ ●後輪：22インチ
- サイズ：全幅55・57cm  
座幅40・42cm  
前座高43.5cm
- 重量：12.2kg
- 折りたたみ幅：34cm
- シート奥行：38cm
- 最大使用者体重：100kg



- アームサポート 高さ調整
- アームサポート 跳ね上げ
- フットレグサポート 着脱
- フットレグサポート スイングアウト
- バックサポート 張り調整
- 座シート 奥行調整

ノーバンク  
タイヤ

レンタル価格	5,500	円/月
(1割)	550	円/月
ご利用負担額	1,100	円/月
(2割)	1,650	円/月
(3割)		

ネイビー 非課税

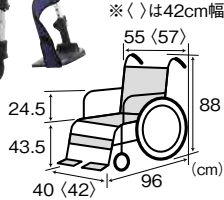

多機能タイプ 自走式

カルッタ スーパーグレード 多機能 (自走) ミキ

型式	商品コード	TAISコード	屋内	屋外
CRT-SG-3	727878	00122-000667	A B C D E	A B C D E

- 前輪：6インチ ●後輪：22インチ
- サイズ：全幅55・座幅40cm  
前座高43.5cm
- 重量：11.7kg
- 折りたたみ幅：34cm
- シート奥行：38cm
- 最大使用者体重：100kg



- アームサポート 高さ調整
- アームサポート 跳ね上げ
- フットレグサポート 着脱
- フットレグサポート スイングアウト
- バックサポート 張り調整
- 座シート 奥行調整

ノーバンク  
タイヤ

レンタル価格	5,000	円/月
(1割)	500	円/月
ご利用負担額	1,000	円/月
(2割)	1,500	円/月
(3割)		

ネイビー 非課税

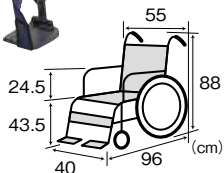

おすすめポイント CRT-SGシリーズ

ワンタッチ式  
ステップ  
工具なしで誰でも簡単に  
高さ調節可能です！



ワンタッチキャスター

工具なしで簡単お手入れ！いつも清潔な状態でご使用できます！



多機能タイプ 自走式

エアフィッツ・プレミアム ミキ

型式	商品コード	TAISコード	屋内	屋外
AFP-22	727857	00122-000653	A B C D E	A B C D E

- 前輪：6インチ ●後輪：22インチ
- サイズ：全幅61・座幅40cm  
前座高46・48・50cm
- 重量：19.7kg
- 折りたたみ幅：37cm
- シート奥行：38・44cm
- 最大使用者体重：100kg



- アームサポート 高さ調整
- アームサポート 跳ね上げ
- フットレグサポート 着脱
- フットレグサポート スイングアウト
- バックサポート 張り調整
- 座シート 奥行調整

ノーバンク  
タイヤ

レンタル価格	6,000	円/月
(1割)	600	円/月
ご利用負担額	1,200	円/月
(2割)	1,800	円/月
(3割)		

キャメル 非課税

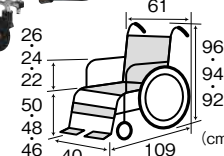

※介護保険上の利用者負担割合は所得に応じて異なります。

標準タイプ 自走式

カルティマ スーパーグレード標準 (自走) ミキ

座幅	型式	商品コード	TAISコード	屋内	屋外
40cm幅	CRT-SG-5	727873	00122-000669	A B C D E	A B C D E
42cm幅		727874		A B C D E	A B C D E

- 前輪：6インチ ●後輪：22インチ
- サイズ：全幅55・57cm  
座幅40・42cm  
前座高43.5cm
- 重量：11.1kg
- 折りたたみ幅：34cm
- シート奥行：38cm
- 最大使用者体重：100kg



- アームサポート 高さ調整
- アームサポート 跳ね上げ
- フットレグサポート 着脱
- フットレグサポート スイングアウト
- バックサポート 張り調整
- 座シート 奥行調整

ノーバンク  
タイヤ

レンタル価格	4,500	円/月
(1割)	450	円/月
ご利用負担額	900	円/月
(2割)	1,350	円/月
(3割)		

ネイビー 非課税

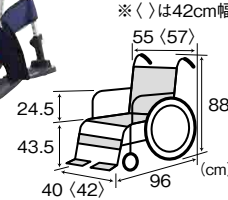

標準タイプ 自走式

カルッタ スーパーグレード 標準 (自走) ミキ

型式	商品コード	TAISコード	屋内	屋外
CRT-SG-1	727877	00122-000665	A B C D E	A B C D E

- 前輪：6インチ ●後輪：22インチ
- サイズ：全幅55・座幅40cm  
前座高43.5cm
- 重量：10.6kg
- 折りたたみ幅：34cm
- シート奥行：38cm
- 最大使用者体重：100kg



- アームサポート 高さ調整
- アームサポート 跳ね上げ
- フットレグサポート 着脱
- フットレグサポート スイングアウト
- バックサポート 張り調整
- 座シート 奥行調整

ノーバンク  
タイヤ

レンタル価格	4,000	円/月
(1割)	400	円/月
ご利用負担額	800	円/月
(2割)	1,200	円/月
(3割)		

ネイビー 非課税

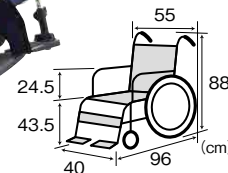

多機能タイプ 自走式

エアフィッツ・スタンダード ミキ

型式	商品コード	TAISコード	屋内	屋外
AFS-22	727856	00122-000655	A B C D E	A B C D E

- 前輪：6インチ ●後輪：22インチ
- サイズ：全幅60cm  
座幅40cm  
前座高48cm
- 重量：17.2kg
- 折りたたみ幅：32.5cm
- シート奥行：42cm
- 最大使用者体重：100kg



- アームサポート 高さ調整
- アームサポート 跳ね上げ
- フットレグサポート 着脱
- フットレグサポート スイングアウト
- バックサポート 張り調整
- 座シート 奥行調整

ノーバンク  
タイヤ

レンタル価格	5,000	円/月
(1割)	500	円/月
ご利用負担額	1,000	円/月
(2割)	1,500	円/月
(3割)		

キャメル 非課税

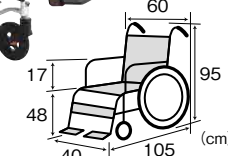

特殊寝台

特殊着付用品

床ずれ防止用具

体位変換器

徘徊感知機器

手すり

歩行補助つえ

歩行器

車いす

車いす付属品

スロープ

移動用リフト

鳥籠掛鐘設置

購入品一入浴

購入品二排泄

標準タイプ

グレイスコア標準 (自走)  
GRC-11B

松永製作所

座幅	商品コード	TAISコード
40cm幅	727770	00066-000399
42cm幅	727775	

ノーバンク  
タイヤ

- 前輪:5インチ ●後輪:22インチ
- サイズ:全幅56.5・58.5cm  
座幅40・42・前座高43cm
- 重量:14.7kg ●折りたたみ幅:32.5cm
- シート奥行:38cm ※38/34cmに設定可能
- 最大使用者体重:100kg
- クッション厚:5cm

レンタル価格	5,000円/月
(1割)	500円/月
ご利用負担額	1,000円/月
(2割)	1,500円/月
(3割)	1,500円/月



屋内	A B C D E
屋外	A B C D E
アームサポート	高さ調整
アームサポート	跳ね上げ
フットレグサポート	着脱
フットレグサポート	スイングアウト
バックサポート	張り調整
座シート	奥行調整

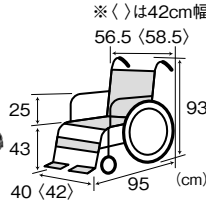

多機能タイプ

グレイスコア マルチ (自走)  
GRC-31B

松永製作所

座幅	商品コード	TAISコード
40cm幅	727780	00066-000401
42cm幅	727785	

ノーバンク  
タイヤ

- 前輪:5インチ ●後輪:22インチ
- サイズ:全幅56.5・58.5・座幅40・42・前座高43cm
- 重量:16.5kg ●折りたたみ幅:32.5cm
- シート奥行:38cm
- ※38/34cmに設定可能
- 最大使用者体重:100kg
- クッション厚:5cm

レンタル価格	6,000円/月
(1割)	600円/月
ご利用負担額	1,200円/月
(2割)	1,800円/月
(3割)	1,800円/月



屋内	A B C D E
屋外	A B C D E
アームサポート	高さ調整
アームサポート	跳ね上げ
フットレグサポート	着脱
フットレグサポート	スイングアウト
バックサポート	張り調整
座シート	奥行調整

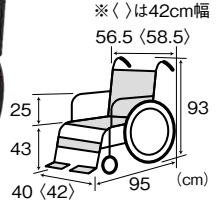

多機能タイプ

グレイスコア アジャスト (自走)  
GRC-51B

松永製作所

座幅	商品コード	TAISコード
40cm幅	727858	00066-000409
42cm幅	727859	

ノーバンク  
タイヤ

- 前輪:5インチ ●後輪:22インチ
- サイズ:全幅56.5・58.5・座幅40・42・前座高41・43・45cm
- 重量:17.1kg ●折りたたみ幅:32cm
- シート奥行:38cm
- ※38/34cmに設定可能
- 最大使用者体重:100kg
- クッション厚:5cm

レンタル価格	6,500円/月
(1割)	650円/月
ご利用負担額	1,300円/月
(2割)	1,950円/月
(3割)	1,950円/月



屋内	A B C D E
屋外	A B C D E
アームサポート	高さ調整
アームサポート	跳ね上げ
フットレグサポート	着脱
フットレグサポート	スイングアウト
バックサポート	張り調整
座シート	奥行調整

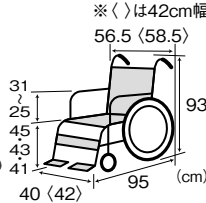

多機能タイプ/低床タイプ

グレイスコア ミニモ (自走)  
GRC-50B

松永製作所

座幅	商品コード	TAISコード
40cm幅	727871	00066-000419
42cm幅	727872	

ノーバンク  
タイヤ

- 前輪:5インチ ●後輪:20インチ
- サイズ:全幅56.5・58.5・座幅40・42cm  
前座高35・37・(※39)cm
- 重量:16.8kg
- 折りたたみ幅:33cm
- シート奥行:32・36cm
- 最大使用者体重:100kg

レンタル価格	6,000円/月
(1割)	600円/月
ご利用負担額	1,200円/月
(2割)	1,800円/月
(3割)	1,800円/月



屋内	A B C D E
屋外	A B C D E
アームサポート	高さ調整
アームサポート	跳ね上げ
フットレグサポート	着脱
フットレグサポート	スイングアウト
バックサポート	張り調整
座シート	奥行調整

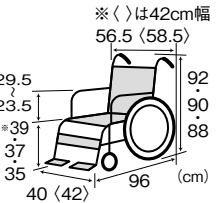

6輪車タイプ

ULTRA 6輪車 (自走) NA-U6 ハイポリマー仕様 日進医療器

座幅	カラー	商品コード
40cm幅	インディゴ	726860
	ワイン	726865

- 3Dシート
- クッション 厚手装填
- スイング インアウト
- カー付 キャスター
- アンカー フレーム
- 色々補助 フレーキ

TAISコード 00175-000360

- 前輪:5インチ ●後輪:20インチ
- サイズ:全幅58・座幅40cm  
前座高38・40・42cm
- 重量:14.7kg
- 折りたたみ幅:32cm
- シート奥行:38cm
- 最大使用者体重:100kg

レンタル価格	7,000円/月
(1割)	700円/月
ご利用負担額	1,400円/月
(2割)	2,100円/月
(3割)	2,100円/月



屋内	A B C D E
屋外	A B C D E
アームサポート	高さ調整
アームサポート	跳ね上げ
フットレグサポート	着脱
フットレグサポート	スイングアウト
バックサポート	張り調整
座シート	奥行調整

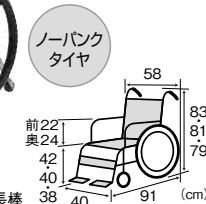

モジュールタイプ

ULTRA モジュール (自走) NA-U7 エアリー仕様 日進医療器

座幅	カラー	商品コード
40~44cm幅	インディゴ	726870
	ワイン	726875

- エアリー
- 3Dシート
- クッション 厚手装填
- スイング インアウト
- カー付 キャスター
- 色々補助 フレーキ

TAISコード 00175-000361

- 前輪:6インチ ●後輪:22インチ
- サイズ:全幅57・59・61・座幅40・42・44cm  
前座高40・42・44cm
- 重量:15.2kg ●折りたたみ幅:30cm
- シート奥行:38cm
- 最大使用者体重:100kg

レンタル価格	7,000円/月
(1割)	700円/月
ご利用負担額	1,400円/月
(2割)	2,100円/月
(3割)	2,100円/月



屋内	A B C D E
屋外	A B C D E
アームサポート	高さ調整
アームサポート	跳ね上げ
フットレグサポート	着脱
フットレグサポート	スイングアウト
バックサポート	張り調整
座シート	奥行調整

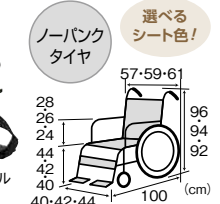

6輪車タイプ

ネクストコア・くるり  
NEXT-70B (自走)

松永製作所

商品コード	TAISコード
726760	00066-000335

幅90cmの廊下も  
くるりと回れる  
超コンパクト  
6輪車いす

- 前輪:4インチ ●後輪:20インチ
- サイズ:全幅58・座幅40cm  
前座高36.5・38.5・40.5cm
- 重量:18.5kg
- 折りたたみ幅:34cm
- シート奥行:36cm
- 最大使用者体重:100kg

レンタル価格	7,000円/月
(1割)	700円/月
ご利用負担額	1,400円/月
(2割)	2,100円/月
(3割)	2,100円/月



屋内	A B C D E
屋外	A B C D E
アームサポート	高さ調整
アームサポート	跳ね上げ
フットレグサポート	着脱
フットレグサポート	スイングアウト
バックサポート	張り調整
座シート	奥行調整

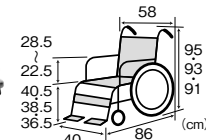

幅広タイプ/モジュールタイプ

KJP-5 ミキ

ビッグ

最大  
使用者体重  
130kg

ノーバンク  
タイヤ

商品コード	TAISコード
726995	00122-000617

- 前輪:8インチ ●後輪:24インチ
- サイズ:全幅66・68・70cm  
座幅48・50・52cm  
前座高48・50・52cm
- 重量:21kg
- 折りたたみ幅:34cm
- シート奥行:40cm
- 最大使用者体重:130kg

レンタル価格	8,000円/月
(1割)	800円/月
ご利用負担額	1,600円/月
(2割)	2,400円/月
(3割)	2,400円/月



屋内	A B C D E
屋外	A B C D E
アームサポート	高さ調整
アームサポート	跳ね上げ
フットレグサポート	着脱
フットレグサポート	スイングアウト
バックサポート	張り調整
座シート	奥行調整

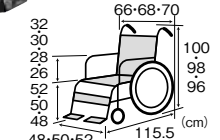

※介護保険上の利用者負担割合は所得に応じて異なります。

多機能タイプ 介助式

**BAL-R4 (介助式) NEW** ミキ

商品コード	TAISコード
728882	00122-000681

- 前輪：6インチ ●後輪：16インチ
- サイズ：全幅54.5・座幅40・前座高46cm
- 重量：12.3kg ●折りたたみ幅：26.5cm
- シート奥行：40cm
- 最大使用者体重：100kg

屋内	A	B	C	D	E
屋外	A	B	C	D	E
アームサポート	高さ調整				
アームサポート	跳ね上げ				
フットレグサポート	着脱				
フットレグサポート	スイングアウト				
バックサポート	張り調整				
座シート	奥行調整				

移乗の際に  
とても有効な  
装備を備えた  
車いすです



ノーバンク  
タイヤ

レンタル価格	3,500	円/月
ご利用負担額	(1割) 350 (2割) 700 (3割) 1,050	円/月

非課税

- オプション  
エレベーターユニット、ウイング用ボンベ架、キャストラック取付用点滴棒ホルダー(前方用)、後方用点滴棒ホルダー、延長棒(+10cm)(+5cm)

標準タイプ 介助式

**BAL-R2 (介助式) NEW** ミキ

商品コード	TAISコード
728881	00122-000679

- 前輪：6インチ ●後輪：16インチ
- サイズ：全幅55・座幅40・前座高43.5cm
- 重量：10.8kg ●折りたたみ幅：26.5cm
- シート奥行：40cm
- 最大使用者体重：100kg

屋内	A	B	C	D	E
屋外	A	B	C	D	E
アームサポート	高さ調整				
アームサポート	跳ね上げ				
フットレグサポート	着脱				
フットレグサポート	スイングアウト				
バックサポート	張り調整				
座シート	奥行調整				

操作がしやすく  
シンプルな  
装備を備えた  
軽量な  
アルミ車いす



ノーバンク  
タイヤ

レンタル価格	1,800	円/月
ご利用負担額	(1割) 180 (2割) 360 (3割) 540	円/月

非課税

- オプション  
ボンベ架(BAL-R2用)、キャストラック取付用点滴棒ホルダー(前方用)、後方用点滴棒ホルダー、延長棒(+10cm)(+5cm)

多機能タイプ 介助式

**NEO-2βW (介助式)** 日進医療器

商品コード	TAISコード
728880	00175-000423

- 前輪：6インチ ●後輪：16インチ
- サイズ：全幅53・座幅40・前座高43cm
- 重量：12.8kg ●折りたたみ幅：26cm
- シート奥行：40cm
- 最大使用者体重：100kg

屋内	A	B	C	D	E
屋外	A	B	C	D	E
アームサポート	高さ調整				
アームサポート	跳ね上げ				
フットレグサポート	着脱				
フットレグサポート	スイングアウト				
バックサポート	張り調整				
座シート	奥行調整				

押し手90cmで  
らくらく介助の  
多機能タイプ



スイング  
アウト  
ノーバンク  
タイヤ

レンタル価格	3,500	円/月
ご利用負担額	(1割) 350 (2割) 700 (3割) 1,050	円/月

非課税

- オプション  
ワンストップブレーキ、エレベーターユニット、ブラバックルベルト、ガードル掛け、延長棒

標準タイプ 介助式

**NEO-2β (介助式)** 日進医療器

商品コード	TAISコード
728879	00175-000422

- 前輪：6インチ ●後輪：16インチ
- サイズ：全幅59・座幅40・前座高43cm
- 重量：11.3kg ●折りたたみ幅：28cm
- シート奥行：40cm
- 最大使用者体重：100kg

屋内	A	B	C	D	E
屋外	A	B	C	D	E
アームサポート	高さ調整				
アームサポート	跳ね上げ				
フットレグサポート	着脱				
フットレグサポート	スイングアウト				
バックサポート	張り調整				
座シート	奥行調整				

押し手91cmで  
らくらく介助!



ノーバンク  
タイヤ

レンタル価格	2,500	円/月
ご利用負担額	(1割) 250 (2割) 500 (3割) 750	円/月

非課税

- オプション  
ワンストップブレーキ、ブラバックルベルト、ガードル掛け、延長棒

標準タイプ 介助式

**ステイヤー (介助) SY16-40SB** カワムラサイクル

商品コード	TAISコード
728865	00160-000329

- 前輪：6インチ ●後輪：16インチ
- サイズ：全幅56・座幅40・前座高43cm
- 重量：12.1kg
- 折りたたみ幅：29cm
- シート奥行：40cm
- 最大使用者体重：100kg

屋内	A	B	C	D	E
屋外	A	B	C	D	E
アームサポート	高さ調整				
アームサポート	跳ね上げ				
フットレグサポート	着脱				
フットレグサポート	スイングアウト				
バックサポート	張り調整				
座シート	奥行調整				

お客様の声から生まれた  
アルコール濃度80%までの  
耐性シートを持つ車いすです

希釈した次亜塩素酸ナトリウムでのお手入れも可能です

- こんな方におすすめ
- 主に施設内で使用する場合
  - 不特定多数の方が使用する場合
  - 初めて車いすを使用する方
  - 旅行や通院など短期間、短時間で使用される方

レンタル価格	3,000	円/月
ご利用負担額	(1割) 300 (2割) 600 (3割) 900	円/月

非課税 **在庫限定**

ノーバンク  
タイヤ

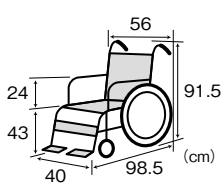

- オプション…ガードル掛け、ボンベ架、延長棒(+20cm)、延長棒(+10cm)

※介護保険上の利用者負担割合は所得に応じて異なります。

多機能タイプ

介助式

カルティマ スーパーグレード多機能 (介助) ミキ

座幅	型式	商品コード	TAISコード
40cm幅	CRT-SG-8	728875	00122-000672
42cm幅		728876	

- 前輪: 6インチ ●後輪: 14インチ
- サイズ: 全幅49・51cm  
座幅40・42cm  
前座高43.5cm
- 重量: 11.7kg
- 折りたたみ幅: 27cm
- シート奥行: 38cm
- 最大使用者体重: 100kg



ネイビー

- |    |   |   |   |   |   |
|----|---|---|---|---|---|
| 屋内 | A | B | C | D | E |
| 屋外 | A | B | C | D | E |
- アームサポート 高さ調整
  - アームサポート 跳ね上げ
  - フットレグサポート 着脱
  - フットレグサポート スイングアウト
  - バックサポート 張り調整
  - 座シート 奥行調整

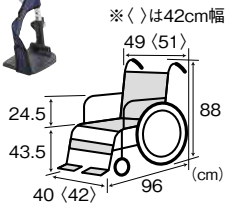

ノーバンク  
タイヤ

レンタル価格	5,500 円/月
(1割)	550 円/月
ご利用負担額	1,100 円/月
(3割)	1,650 円/月

非課税

標準タイプ

介助式

カルティマ スーパーグレード標準 (介助) ミキ

座幅	型式	商品コード	TAISコード
40cm幅	CRT-SG-6	728873	00122-000670
42cm幅		728874	

- 前輪: 6インチ ●後輪: 14インチ
- サイズ: 全幅49・51cm  
座幅40・42cm  
前座高43.5cm
- 重量: 10.5kg
- 折りたたみ幅: 27cm
- シート奥行: 38cm
- 最大使用者体重: 100kg



ネイビー

- |    |   |   |   |   |   |
|----|---|---|---|---|---|
| 屋内 | A | B | C | D | E |
| 屋外 | A | B | C | D | E |
- アームサポート 高さ調整
  - アームサポート 跳ね上げ
  - フットレグサポート 着脱
  - フットレグサポート スイングアウト
  - バックサポート 張り調整
  - 座シート 奥行調整

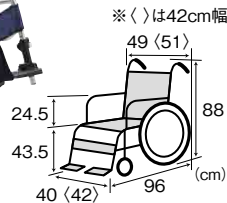

ノーバンク  
タイヤ

レンタル価格	4,500 円/月
(1割)	450 円/月
ご利用負担額	900 円/月
(3割)	1,350 円/月

非課税

多機能タイプ

介助式

カルッタ スーパーグレード 多機能 (介助) ミキ

型式	商品コード	TAISコード
CRT-SG-4	728878	00122-000668

- 前輪: 6インチ ●後輪: 14インチ
- サイズ: 全幅49・座幅40cm  
前座高43.5cm
- 重量: 11.3kg
- 折りたたみ幅: 27cm
- シート奥行: 38cm
- 最大使用者体重: 100kg



ネイビー

- |    |   |   |   |   |   |
|----|---|---|---|---|---|
| 屋内 | A | B | C | D | E |
| 屋外 | A | B | C | D | E |
- アームサポート 高さ調整
  - アームサポート 跳ね上げ
  - フットレグサポート 着脱
  - フットレグサポート スイングアウト
  - バックサポート 張り調整
  - 座シート 奥行調整

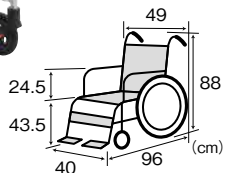

ノーバンク  
タイヤ

レンタル価格	5,000 円/月
(1割)	500 円/月
ご利用負担額	1,000 円/月
(3割)	1,500 円/月

非課税

標準タイプ

介助式

カルッタ スーパーグレード 標準 (介助) ミキ

型式	商品コード	TAISコード
CRT-SG-2	728877	00122-000666

- 前輪: 6インチ ●後輪: 14インチ
- サイズ: 全幅49・座幅40cm  
前座高43.5cm
- 重量: 10.1kg
- 折りたたみ幅: 27cm
- シート奥行: 38cm
- 最大使用者体重: 100kg



ネイビー

- |    |   |   |   |   |   |
|----|---|---|---|---|---|
| 屋内 | A | B | C | D | E |
| 屋外 | A | B | C | D | E |
- アームサポート 高さ調整
  - アームサポート 跳ね上げ
  - フットレグサポート 着脱
  - フットレグサポート スイングアウト
  - バックサポート 張り調整
  - 座シート 奥行調整

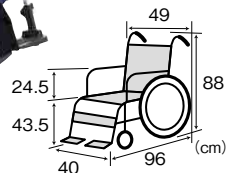

ノーバンク  
タイヤ

レンタル価格	4,000 円/月
(1割)	400 円/月
ご利用負担額	800 円/月
(3割)	1,200 円/月

非課税

多機能タイプ

介助式

エアフィッツ・プレミアム AFP-16 ミキ

商品コード	TAISコード
728862	00122-000654

- 前輪: 6インチ ●後輪: 16インチ
- サイズ: 全幅56.5・座幅40cm  
前座高46・48・50cm
- 重量: 18.4kg
- 折りたたみ幅: 31cm
- シート奥行: 38・44cm
- 最大使用者体重: 100kg

※エアフィッツの前座高はクッション込みのサイズです。



キャメル

- |    |   |   |   |   |   |
|----|---|---|---|---|---|
| 屋内 | A | B | C | D | E |
| 屋外 | A | B | C | D | E |
- アームサポート 高さ調整
  - アームサポート 跳ね上げ
  - フットレグサポート 着脱
  - フットレグサポート スイングアウト
  - バックサポート 張り調整
  - 座シート 奥行調整

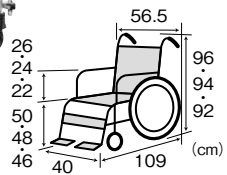

ノーバンク  
タイヤ

レンタル価格	6,000 円/月
(1割)	600 円/月
ご利用負担額	1,200 円/月
(3割)	1,800 円/月

非課税

多機能タイプ

介助式

エアフィッツ・スタンダード AFS-16 ミキ

商品コード	TAISコード
728861	00122-000656

- 前輪: 6インチ ●後輪: 16インチ
- サイズ: 全幅54cm  
座幅40cm  
前座高48cm
- 重量: 15.7kg
- 折りたたみ幅: 28.5cm
- シート奥行: 42cm
- 最大使用者体重: 100kg

※エアフィッツの前座高はクッション込みのサイズです。



キャメル

- |    |   |   |   |   |   |
|----|---|---|---|---|---|
| 屋内 | A | B | C | D | E |
| 屋外 | A | B | C | D | E |
- アームサポート 高さ調整
  - アームサポート 跳ね上げ
  - フットレグサポート 着脱
  - フットレグサポート スイングアウト
  - バックサポート 張り調整
  - 座シート 奥行調整

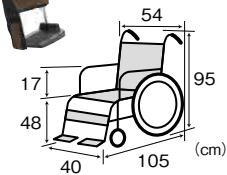

ノーバンク  
タイヤ

レンタル価格	5,000 円/月
(1割)	500 円/月
ご利用負担額	1,000 円/月
(3割)	1,500 円/月

非課税

おすすめポイント エアフィッツシリーズ

空気圧で調整する「ナチュラルシーティング」  
腰掛けて座面・背面クッションの内圧を調整、体重や体型に応じた良好な座位姿勢を簡単に整えます。



エアセルクッション (座)

座っている時の支えとなる坐骨の減圧、お尻全体の圧の分散が骨盤のバランスと安定を保ち、前ずれることや斜めに座ることを防ぎます。また、大腿部の支えにより下肢が安定することで、上半身の安定も保てます。

エアセルクッション (背)

骨盤と体の側面を左右からサポートすることで、体幹の傾きやネジレを抑制し、斜めに座ることを防ぎます。背中全体で体重を支えるようになるため坐骨の圧も軽減できます。また、お尻後部の隙間を埋めて、背中の接触面積を増やすことで骨盤の後傾を抑制し、背中が丸まり前ずれずれることを防ぎます。

標準タイプ 介助式

グレイスコア標準 (介助)  
GRC-21BD

松永製作所

屋内	A B C D E	アームサポート	高さ調整
屋内	A B C D E	アームサポート	跳ね上げ
屋外	A B C D E	フットレグサポート	着脱
屋外	A B C D E	フットレグサポート	スイングアウト
座幅	商品コード	バックサポート	張り調整
40cm幅	728770	座シート	奥行調整
42cm幅	728775		

TAISコード 00066-000403 ※〈〉は42cm幅

- 前輪: 5インチ ●後輪: 16インチ
- サイズ: 全幅56.5・58.5cm 座幅40・42cm 前座高43cm
- 重量: 14.4kg
- 折りたたみ幅: 32cm
- シート奥行: 38cm
- ※38/34cmに設定可能
- 最大使用者体重: 100kg
- クッション厚: 5cm

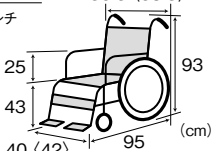

ノーバンク  
タイヤ

足踏み  
ブレーキ

レンタル価格	5,000	円/月
(1割)	500	円/月
ご利用負担額	1,000	円/月
(2割)	1,000	円/月
(3割)	1,500	円/月

非課税

●オプション…延長棒(+10cm)

多機能タイプ 介助式

グレイスコア マルチ (介助)  
GRC-41BD

松永製作所

屋内	A B C D E	アームサポート	高さ調整
屋内	A B C D E	アームサポート	跳ね上げ
屋外	A B C D E	フットレグサポート	着脱
屋外	A B C D E	フットレグサポート	スイングアウト
座幅	商品コード	バックサポート	張り調整
40cm幅	728780	座シート	奥行調整
42cm幅	728785		

TAISコード 00066-000404 ※〈〉は42cm幅

- 前輪: 5インチ ●後輪: 16インチ
- サイズ: 全幅56.5・58.5cm 座幅40・42cm 前座高43cm
- 重量: 16.1kg
- 折りたたみ幅: 32cm
- シート奥行: 38cm
- ※38/34cmに設定可能
- 最大使用者体重: 100kg
- クッション厚: 5cm

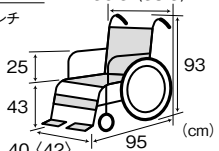

ノーバンク  
タイヤ

足踏み  
ブレーキ

レンタル価格	6,000	円/月
(1割)	600	円/月
ご利用負担額	1,200	円/月
(2割)	1,200	円/月
(3割)	1,800	円/月

非課税

●オプション…延長棒(+10cm)

多機能タイプ 介助式

グレイスコア アジャスト (介助)  
GRC-61BD

松永製作所

屋内	A B C D E	アームサポート	高さ調整
屋内	A B C D E	アームサポート	跳ね上げ
屋外	A B C D E	フットレグサポート	着脱
屋外	A B C D E	フットレグサポート	スイングアウト
座幅	商品コード	バックサポート	張り調整
40cm幅	728863	座シート	奥行調整
42cm幅	728864		

TAISコード 00066-000410 ※〈〉は42cm幅

- 前輪: 5インチ ●後輪: 16インチ
- サイズ: 全幅56・58cm 座幅40・42cm 前座高41・43・45cm
- 重量: 17.1kg
- 折りたたみ幅: 32cm
- シート奥行: 38cm
- ※38/34cmに設定可能
- 最大使用者体重: 100kg
- クッション厚: 5cm

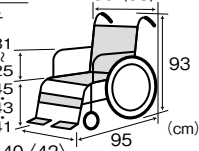

ノーバンク  
タイヤ

足踏み  
ブレーキ

レンタル価格	6,500	円/月
(1割)	650	円/月
ご利用負担額	1,300	円/月
(2割)	1,300	円/月
(3割)	1,950	円/月

非課税

●オプション…延長棒(+10cm)

多機能タイプ/低床タイプ 介助式

グレイスコア ミニモ (介助)  
GRC-60BD

松永製作所

座幅	商品コード	TAISコード
40cm幅	728871	00066-000421
42cm幅	728872	

- 前輪: 5インチ ●後輪: 16インチ
- サイズ: 全幅56・58・座幅40・42・前座高37・(※)39cm
- 重量: 16.9kg ●折りたたみ幅: 32cm
- シート奥行: 32・36cm ●最大使用者体重: 100kg
- ※前座高39cmはメーカーオプションとなります。

「自分の意思で移動したい」  
そんな想いに寄り添いたい  
あなただけの椅子づくり

レンタル価格	6,000	円/月
(1割)	600	円/月
ご利用負担額	1,200	円/月
(2割)	1,200	円/月
(3割)	1,800	円/月

非課税

●オプション…延長棒(+10cm)

屋内	A B C D E	アームサポート	高さ調整
屋内	A B C D E	アームサポート	跳ね上げ
屋外	A B C D E	フットレグサポート	着脱
屋外	A B C D E	フットレグサポート	スイングアウト
座幅	商品コード	バックサポート	張り調整
40cm幅	728871	座シート	奥行調整
42cm幅	728872		

ノーバンク  
タイヤ

足踏み  
ブレーキ

※〈〉は42cm幅

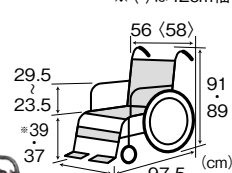

●オプション…延長棒(+10cm)

モジュールタイプ 介助式

ULTRA モジュール (介助) NAH-U7 エアリー仕様

日進医療器

座幅	カラー	商品コード
40~	インディゴ	728620
44cm幅	ワイン	728625

- 前輪: 6インチ ●後輪: 14インチ
- サイズ: 全幅54・56・58・座幅40・42・44cm 前座高40・42・44cm
- 重量: 13.7kg
- 折りたたみ幅: 26cm
- シート奥行: 38cm
- 最大使用者体重: 100kg

レンタル価格	7,000	円/月
(1割)	700	円/月
ご利用負担額	1,400	円/月
(2割)	1,400	円/月
(3割)	2,100	円/月

非課税

●オプション…ワンストップブレーキ、エレベーターユニット、ブラパッカルベルト、ガードル掛け、杖入れ、ブレーキ延長棒



選ぶ  
シート色!

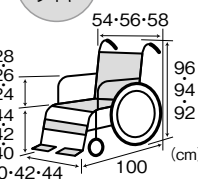

リクライニング/ティルト リクライニング・ティルト式

マイチルト・コンパクトII MH-CR2L-SE

松永製作所

商品コード	TAISコード
730316	00066-000414

- 前輪: 5インチ ●後輪: 12インチ
- サイズ: 全幅53.5・座幅40・前座高43cm
- 重量: 29.3kg ●折りたたみ幅: 40cm
- シート奥行: 38cm
- 最大使用者体重: 100kg

「リラックスと  
自立支援」  
2つの共存

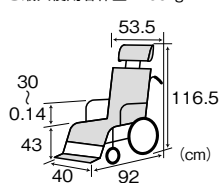

レンタル価格	10,000	円/月
(1割)	1,000	円/月
ご利用負担額	2,000	円/月
(2割)	2,000	円/月
(3割)	3,000	円/月

非課税

●オプション…ワンタッチプラスチックベルト

屋内	A B C D E	アームサポート	高さ調整
屋内	A B C D E	アームサポート	跳ね上げ
屋外	A B C D E	フットレグサポート	着脱
屋外	A B C D E	フットレグサポート	スイングアウト
座幅	商品コード	バックサポート	張り調整
40cm幅	730316	座シート	奥行調整

ティルト角度 リクライニング  
0~30° 90~125°

バックサポート張り調整  
3D立体スリリング

足踏み  
ブレーキ

ノーバンク  
タイヤ



リクライニング/ティルト リクライニング・ティルト式

カルティマ ティルト&リクライニング CRT-WR ミキ

商品コード	TAISコード
730255	00122-000620

- 前輪: 6インチ ●後輪: 14インチ
- サイズ: 全幅55・座幅40・前座高43.5cm
- 重量: 16.8kg ●折りたたみ幅: 31cm
- シート奥行: 40cm
- 最大使用者体重: 100kg

女性や  
力の弱い方でも  
扱いやすい  
超軽量・コンパクト

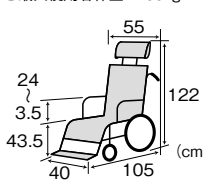

レンタル価格	8,000	円/月
(1割)	800	円/月
ご利用負担額	1,600	円/月
(2割)	1,600	円/月
(3割)	2,400	円/月

非課税

●オプション…エレベーターユニット

屋内	A B C D E	アームサポート	高さ調整
屋内	A B C D E	アームサポート	跳ね上げ
屋外	A B C D E	フットレグサポート	着脱
屋外	A B C D E	フットレグサポート	スイングアウト
座幅	商品コード	バックサポート	張り調整
40cm幅	730255	座シート	奥行調整

ティルト角度 リクライニング  
0~30° 95~130°

足踏み  
ブレーキ

ノーバンク  
タイヤ



# ティルト／リクライニング式

サービスコード(車いす) 介護給付:171001 / 予防給付:671001  
 サービスコード(車いす付属品) 介護給付:171002 / 予防給付:671002

車いす

## リクライニング

### NEO-4α

日進医療器

商品コード	TAISコード
730320	00175-000413

- 前輪:6インチ ●後輪:16インチ
- サイズ:全幅58・座幅40・前座高47cm
- 肘高:24cm
- 重量:19.2kg
- 折りたたみ幅:30cm
- シート奥行:40cm
- 最大使用者体重:100kg

レンタル価格	7,500円/月
(1割)	750円/月
ご利用負担額	1,500円/月
(3割)	2,250円/月

非課税

- オプション…ボンベ架(専用)、ブラバックルベルト、延長棒



ハンドル高さ  
95cm

リクライニング  
95~169°

ノーバンク  
タイヤ

リクライニング式	
屋内	A B C D E
屋外	A B C D E
アームサポート	高さ調整
アームサポート	着脱
フットレグサポート	着脱
フットレグサポート	スイングアウト
バックサポート	張り調整
座シート	奥行調整

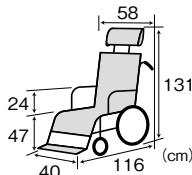

## 専用オプション

### ボンベ架(専用)

型式	商品コード	TAISコード
KF-26R	765706	00175-000419

- サイズ:ボンベ架内径10.5cm
- 重量:2.1kg



レンタル価格	1,420円/月
(1割)	142円/月
ご利用負担額	284円/月
(3割)	426円/月

## ティルト

### 座王X ティルト(自走/介助)

日進医療器

タイプ	型式	商品コード	TAISコード
自走式	NA-XF7	730275	00175-000391
介助式	NAH-XF5	730280	00175-000390

- 前輪:6インチ ●後輪:自走式/22インチ、介助式/14インチ
- サイズ:自走式/全幅59・座幅40・前座高42・44・46cm  
介助式/全幅60・座幅40・前座高42・44・46cm
- 重量:自走式/19.6kg、介助式/18.9kg
- 折りたたみ幅:自走式/34cm、介助式/35cm
- シート奥行:38cm ●最大使用者体重:100kg

〈自走式〉

レンタル価格	8,500円/月
(1割)	850円/月
ご利用負担額	1,700円/月
(3割)	2,550円/月

非課税

〈介助式〉

レンタル価格	8,500円/月
(1割)	850円/月
ご利用負担額	1,700円/月
(3割)	2,550円/月

非課税



- オプション…エレベーターユニット、ブラバックルベルト、延長棒

ティルト角度

〈自走式〉  
-4~18°  
〈介助式〉  
-4~30°

エアリー

クッション標準装備

カバー付キャスター

様々な介助プレーキ

3Dシート

スイングインアウト

アンカーフレーム

AUTO FIT

ノーバンクタイヤ

ティルト式	
屋内	A B C D E
屋外	A B C D E
アームサポート	高さ調整
アームサポート	跳ね上げ
フットレグサポート	着脱
フットレグサポート	スイングアウト
バックサポート	張り調整
座シート	奥行調整

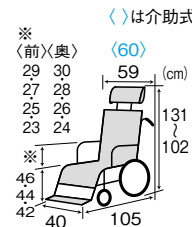

## モジュール／リクライニング／ティルト

### REDWOOD-Ⅲ SP エレベーター仕様

日進医療器

型式	商品コード	TAISコード
REDWOOD3SP	730225	00175-000374

- 前輪:6インチ ●後輪:14インチ
- サイズ:全幅60・座幅42cm  
前座高42cm
- 肘高:2・18~30cm
- 重量:28kg
- 折りたたみ幅:34cm
- シート奥行:38・40・42cm
- 最大使用者体重:100kg

レンタル価格	15,000円/月
(1割)	1,500円/月
ご利用負担額	3,000円/月
(3割)	4,500円/月

非課税

- オプション…ブラバックルベルト、ボンベ架(専用)、ガードル掛け(専用)、プレーキ延長棒



ハンドル高さ  
97cm

ティルト角度  
-3~40°

リクライニング  
90~170°

エアリー

クッション標準装備

様々な介助プレーキ

3Dシート

カバー付キャスター

足踏みプレーキ

リクライニング・ティルト式	
屋内	A B C D E
屋外	A B C D E
アームサポート	高さ調整
アームサポート	落とし込み
フットレグサポート	着脱
フットレグサポート	スイングアウト
バックサポート	張り調整
座シート	奥行調整

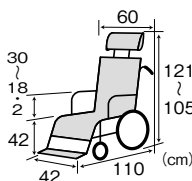

## 専用オプション

### ボンベ架RW(専用)

型式	商品コード	TAISコード
KF-20RW	766165	00175-000376

レンタル価格	940円/月
(1割)	94円/月
ご利用負担額	188円/月
(3割)	282円/月

- サイズ:内径13.3×高さ21cm
- 重量:1.5kg

### ガードル掛けRW(専用)

型式	商品コード	TAISコード
KF-9RW	766170	00175-000375

レンタル価格	940円/月
(1割)	94円/月
ご利用負担額	188円/月
(3割)	282円/月

- 長さ:88~158cm

## リクライニング／ティルト

### フルリクライニング車いす RJ-370B

いoura

商品コード	TAISコード
730290	00084-000134

- 前輪:6インチ ●後輪:16インチ
- サイズ:全幅61.5・座幅41・前座高53cm
- 肘高:前部/4.5~19.9cm  
後部/0.5~24.9cm  
(7段階調節)
- 重量:40kg ●シート奥行:42.5cm
- 最大使用者体重:100kg

レンタル価格	12,000円/月
(1割)	1,200円/月
ご利用負担額	2,400円/月
(3割)	3,600円/月

非課税

- オプション…ボンベ架(専用)、ガードル架(専用)



ハンドル高さ  
(下側) 91cm  
(上側) 117cm

ティルト角度  
0~20°

リクライニング  
105~165°

足踏みプレーキ

リクライニング・ティルト式	
屋内	A B C D E
屋外	A B C D E
アームサポート	高さ調整
アームサポート	跳ね上げ
フットレグサポート	着脱
フットレグサポート	スイングアウト
バックサポート	張り調整
座シート	奥行調整

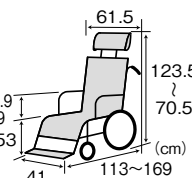

ゲルクッションの採用  
ゲルクッションを採用し、臀部を支える座面の体圧分散効果を高めています。

車載ワンタッチ固定

車載用

Nツアラー NEW

日進医療器

自動車(車いす移動車)での移動時の利便性と安全性に優れた車いす

TOURER Nツアラー

車いすの自動車(車いす移動車)での移動がもっと簡単・便利に  
安心感にもつながる、快適な移動



屋内	A	B	C	D	E
屋外	A	B	C	D	E
アームサポート	高さ調整				
アームサポート	跳ね上げ				
フットレグサポート	着脱				
フットレグサポート	スイングアウト				
バックサポート	張り調整				
座シート	奥行調整				

タイプ	型式	商品コード	TAISコード
自走式	NA-NT2W	727883	00175-000428
介助式	NAH-NT2W	728883	00175-000429

- 前輪: 6インチ ●後輪: 自走式/22インチ、介助式/16インチ
- サイズ: 自走式/全幅56・座幅40・前座高43cm  
介助式/全幅54・座幅40・前座高43cm
- 重量: 自走式/15.2kg、介助式/14.4kg
- 折りたたみ幅: 自走式/30cm、介助式/27cm
- シート奥行: 40cm
- 最大使用者体重: 100kg

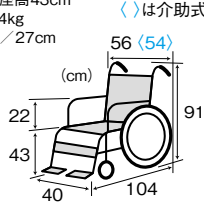

ノーバンク  
タイヤ  
在庫  
お問い合わせ  
商品

タイプ	レンタル価格	ご利用負担額
自走式	7,500円/月	(1割) 750円/月 (2割) 1,500円/月 (3割) 2,250円/月
介助式	7,500円/月	(1割) 750円/月 (2割) 1,500円/月 (3割) 2,250円/月

- オプション…着脱式ヘッドサポート(専用)、ワンストップブレーキ、ブラッックルベルト、ブレーキ延長棒(+16cm)

ご購入時には在庫をお問い合わせください。



- オプション
- 着脱式ヘッドサポート
- ノーバンク(ハイボリマー)タイヤ標準装備
- 日常用の車いすとして使用
- 車いす移動車の乗降・固定にも便利



車椅子簡易固定標準化コンソーシアムが進める  
車いすの自動車等へのワンタッチ固定方式



車いす移動車の固定装置が車いすのアンカーバーを自動的にホールド。複雑な固定手順が不要です。

- 簡単
- 便利
- 高い安全性



※写真の車両はトヨタ自動車(株)の一例



ワンタッチ固定式ではない、従来のワイヤーフック固定式の車いす移動車にも乗降できます。  
※フレームにはフック固定位置を示すマークがついています。

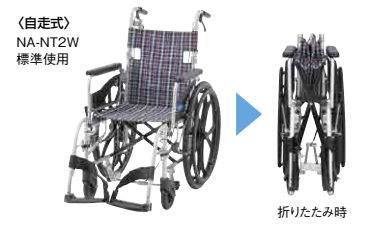

専用オプション

型式	商品コード	TAISコード
着脱式ヘッドサポート	KF-52	766265
		00175-000432

●ヘッドサポート高: 63~84cm ●重量: 1.1kg

タイプ	レンタル価格	ご利用負担額
着脱式ヘッドサポート	940円/月	(1割) 94円/月 (2割) 188円/月 (3割) 282円/月

電動アシスト

ミライト・ウイング グリッププッシュ式 NEW

ミキ

型式	商品コード	TAISコード
CRT-ES-4	810***	00122-000685

- 前輪: 6インチ ●後輪: 14インチ
- サイズ: 全幅50・座幅40・前座高47cm ※クッション込サイズです。
- 重量: 17.7kg(バッテリー含む)
- 折りたたみ幅: 31cm ●耐荷重: 100kg
- 電源: リチウムイオンバッテリー 24V 5Ah
- 充電時間: 約6h ●実用登坂角度: 10°(最大登坂角度14°)
- 最高速度: 5km/h
- 連続走行距離: 11.5km(時速4km/hで3時間)



グリッププッシュ  
グリップ部分を握り、介助者の前進後進に合わせてグリップが前後に押し引きすることで車いすを操作します。



介助者の歩行速度に合わせた  
快適な走行が可能な  
「グリッププッシュ式」の  
E!サポート車いす  
快適装備を充実させた  
ハイグレードモデル

屋内	A	B	C	D	E
屋外	A	B	C	D	E
アームサポート	高さ調整				
アームサポート	跳ね上げ				
フットレグサポート	着脱				
フットレグサポート	スイングアウト				
バックサポート	張り調整				
座シート	奥行調整				

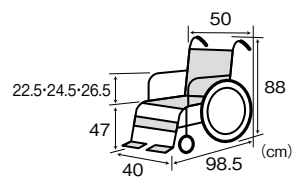

タイプ	レンタル価格	ご利用負担額
電動アシスト	19,000円/月	(1割) 1,900円/月 (2割) 3,800円/月 (3割) 5,700円/月

「E!サポート」とは  
介助者の車いす操作の負担を軽減するため、電動モーターが補助(アシスト)する仕組みです。

電動アシスト

軽e NAH-U2Wタイプ 転倒防止装置付

日進医療器

座幅	カラー	商品コード	TAISコード
40cm幅	インディゴ	810***	00175-000415

- 前輪: 6インチ ●後輪: 14インチ
- サイズ: 全幅54・座幅40・前座高42cm
- 重量: 本体/22kg、バッテリー/1.45kg
- 折りたたみ幅: 41cm ●耐荷重: 100kg
- 制御方法: マイコン制御、電動モーター駆動
- 電源: リチウムイオンバッテリー 25.2V 8.4Ah
- 充電時間: 約4h(2hの充電で約70%充電)
- 実用登坂角度: 最大14°
- アシスト最高速度: 6km/h未満(登坂角度14°未満時)
- 連続走行距離: 18km(時速4km/hで4.5時間)

ノーバンク  
タイヤ

屋内	A	B	C	D	E
屋外	A	B	C	D	E
アームサポート	高さ調整				
アームサポート	跳ね上げ				
フットレグサポート	着脱				
フットレグサポート	スイングアウト				
バックサポート	張り調整				
座シート	奥行調整				

タイプ	レンタル価格	ご利用負担額
電動アシスト	27,000円/月	(1割) 2,700円/月 (2割) 5,400円/月 (3割) 8,100円/月



ボタンは電源「入/切」のひとつだけとっても簡単に使えます。

電源を入れて、車いすを押すだけで  
自然に、静かに、安全にサポート

- アシスト機能で「かるーく」上れる・進める
- 介助者の歩くスピードに合わせてアシスト
- もしもの時も安心 自動減速・停止ブレーキ
- 防水性能ユニットで雨天時でも使える\*(制御ユニットおよび駆動ユニット 防水規格IP54)

※保管時に濡れたままにするとサビつきなどのおそれがありますので、ふき取り等は実施してください。

軽e

- Eアリー
- 3Dシート
- クッション厚調整
- スイングインアウト
- カバー付キャスター
- アンカーフレーム
- 糸々介助ブレーキ

※介護保険上の利用者負担割合は所得に応じて異なります。

特殊寝台

特殊寝台付属品

床ずれ防止用具

体位変換器

徘徊感知機器

手すり

歩行補助つえ

歩行器

車いす

車いす付属品

スロープ

移動用リフト

鳥籠掛鐘設置

購入品(入浴)

購入品(排泄)

**電動**

### JWアクティブ PLUS+

ヤマハ

商品コード	TAISコード
810599	00233-000104

- 前輪: 7インチ ●後輪: 22インチ
- サイズ: 全幅63・座幅39・前座高44cm
- 重量: 28.7kg (バッテリー含まず)
- 折りたたみ幅: 35cm ●耐荷重: 100kg
- 速度範囲: 1.7~4.5km/h ●走行距離: 15km
- 充電時間: 2.5~3h ●実用登坂: 角度6°

レンタル価格	26,000 円/月
(1割)	2,600 円/月
ご利用負担額	5,200 円/月
(3割)	7,800 円/月

非課税



**電動**

### タウニジジョイX PLUS+

ヤマハ

商品コード	TAISコード
810601	00233-000100

- 前輪: 6インチ ●後輪: 16インチ
- サイズ: 全幅59.5・座幅41・前座高43cm
- 重量: 26.5kg (バッテリー含まず)
- 折りたたみ幅: 34.2cm ●耐荷重: 75kg
- 速度範囲: 1.6~4.6km/h ●走行距離: 16km
- 充電時間: 2.5~3h ●実用登坂: 角度6°

レンタル価格	23,000 円/月
(1割)	2,300 円/月
ご利用負担額	4,600 円/月
(3割)	6,900 円/月

非課税



**電動カート**

### WHILL Model CK2 (ウィル モデル シーケーター)

ウィル

商品コード	TAISコード
810***	01520-000028

- サイズ: 幅55.4×奥行98.5×高さ74.5~94.5cm
- 重量: 約52kg ●最高速度: 6km/h
- 走行距離: 約18km ●充電時間: 5h
- 実用登坂: 角度10° ●段差乗り越え: 5cm
- 最小回転半径: 76cm
- バッテリー: リチウムイオン (25.3V 10.6Ah)
- 使用環境: -15°C~40°C

もっと自由に移動すれば、もっと毎日は豊かになる

レンタル価格	27,000 円/月
(1割)	2,700 円/月
ご利用負担額	5,400 円/月
(3割)	8,100 円/月

非課税

WHILL Model CKもご用意しております。



**電動カート**

### 遊歩フジ(四輪)

セリオ

商品コード	TAISコード
810***	00020-000048

スタイリッシュなデザインで毎日を若々しく、スマートに

レンタル価格	23,000 円/月
(1割)	2,300 円/月
ご利用負担額	4,600 円/月
(3割)	6,900 円/月

非課税



**電動カート**

### 遊歩スマイルα(四輪)

セリオ

商品コード	TAISコード
810***	00020-000053

多機能の電動カート 大容量のフロントバスケットが 買いものにも最適です

レンタル価格	24,000 円/月
(1割)	2,400 円/月
ご利用負担額	4,800 円/月
(3割)	7,200 円/月

非課税

ナチュラルベージュ



**電動カート**

### 遊歩スキップα(四輪)

セリオ

商品コード	TAISコード
810***	00020-000054

スマート&コンパクトな電動カート 誤作動防止フレームで安全・快適に

レンタル価格	21,000 円/月
(1割)	2,100 円/月
ご利用負担額	4,200 円/月
(3割)	6,300 円/月

非課税

ライトパープル



**電動カート**

### セニアカー (四輪)

スズキ

商品コード	TAISコード
810***	00152-000028

31kmの連続走行距離と大型バスケットで使いやすさが充実

レンタル価格	23,000 円/月
(1割)	2,300 円/月
ご利用負担額	4,600 円/月
(3割)	6,900 円/月

非課税

パールブルー



**電動カート**

### セニアカー (四輪)

スズキ

商品コード	TAISコード
732***	00152-000013

カンタン便利 楽しい毎日

レンタル価格	23,000 円/月
(1割)	2,300 円/月
ご利用負担額	4,600 円/月
(3割)	6,900 円/月

非課税



**電動車いすに関する法令について**

電動車いすが歩行車と扱われるためには、道路交通法施工規則上の車体の大きさ、速度基準を満たす必要があります。

- 全長120cm、全幅70cm、全高120cmの基準内である必要があります。
- 本カタログに掲載している電動車いす本体はすべて基準値以内ですが、杖立て等の付属品を取り付けることにより基準値を超える場合があります。
- 基準値を超える場合でも、利用者または利用者から依頼を受けた人が利用者の住所地を管轄する警察署長に確認申請をして、身体的状況等によりやむを得ないと判断されて確認証の交付を受けた場合には、歩行車の扱いとなります。なお利用者は確認証を携帯する必要があります。
- 時速6km以内である必要があります。

\*商品コードは地域によって異なります。

\*介護保険上の利用者負担割合は所得に応じて異なります。

Gra-Fit オプション

ボンベ架 KZ-229801

パラマウントベッド

商品コード TAISコード  
765660 00170-001369

●対応ボンベ:直径130mm以下  
●ボンベ収納部高さ:22cm

レンタル価格 **940**円/月  
(1割) **94**円/月  
ご利用負担額 (2割) **188**円/月  
(3割) **282**円/月

PCS  
オリジナル

多機能  
モデル  
軽量  
モデル



**注意**

後方転倒の危険性があるため、3kg以内のボンベのご使用に限ります。

※Gra-Fitのボンベ架は、左右どちらにも装着可能です。

回転式転倒防止装置 KZ-229802

パラマウントベッド

商品コード TAISコード  
765665 00170-001370

●左右2本1組

レンタル価格 **940**円/月  
(1割) **94**円/月  
ご利用負担額 (2割) **188**円/月  
(3割) **282**円/月

PCS  
オリジナル

多機能  
モデル  
軽量  
モデル

回転させて内側に収納が可能です



IVポールセット KZ-229805

パラマウントベッド

商品コード TAISコード  
765670 00170-001373

●ガートル棒長さ:88~158cm  
(ノブホルトによる伸縮式)

PCS  
オリジナル

多機能  
モデル  
軽量  
モデル



レンタル価格 **460**円/月  
(1割) **46**円/月  
ご利用負担額 (2割) **92**円/月  
(3割) **138**円/月

IVポールセットTR用 KZ-229812

パラマウントベッド

商品コード TAISコード  
766250 00170-001572

●ガートル棒長さ:81~151cm  
(ノブホルトによる伸縮式)

PCS  
オリジナル

ティルト&リクライニング  
モデル



レンタル価格 **940**円/月  
(1割) **94**円/月  
ご利用負担額 (2割) **188**円/月  
(3割) **282**円/月

エレベータリングユニット

パラマウントベッド

KZ-229807

商品コード TAISコード  
765675 00170-001375



拳上式・開き式・着脱式のフット・レッグサポートです。

レンタル価格 **1,900**円/月  
(1割) **190**円/月  
ご利用負担額 (2割) **380**円/月  
(3割) **570**円/月

PCS  
オリジナル

多機能  
モデル

KZ-229811

商品コード TAISコード  
766245 00170-001571

フットプレート  
角度可変!



拳上式・開き式・着脱式のフット・レッグサポートです。

レンタル価格 **2,380**円/月  
(1割) **238**円/月  
ご利用負担額 (2割) **476**円/月  
(3割) **714**円/月

PCS  
オリジナル

ティルト&  
リクライニング  
モデル  
多機能  
モデル

ワンストップブレーキ

商品コード TAISコード  
765655 00175-000352

片側のレバー操作で左右同時にブレーキをかけることのできる駐車ブレーキです。操作側(左右)の切り替えは、ネジこみ式のレバーを手で付け替えるだけでできます。

レンタル価格 **940**円/月  
(1割) **94**円/月  
ご利用負担額 (2割) **188**円/月  
(3割) **282**円/月



ブラバクセルベルト KF-6C

商品コード TAISコード  
726905 00175-000296

ベルトはPPベルトとなります。

レンタル価格 **460**円/月  
(1割) **46**円/月  
ご利用負担額 (2割) **92**円/月  
(3割) **138**円/月

ティルト&  
リクライニング  
モデル  
多機能  
モデル  
軽量  
モデル



ブレーキレバー延長棒(+8cm)

商品コード TAISコード  
765600 00175-000285

駐車ブレーキの操作レバーを8cm長くします。装着方法はネジこみ式です。  
※軽量スタンダードモデルの介助用には装着できません。

レンタル価格 **230**円/月  
(1割) **23**円/月  
ご利用負担額 (2割) **46**円/月  
(3割) **69**円/月

多機能  
モデル  
軽量  
モデル



杖入れ KF-7BM

商品コード TAISコード  
726910 00175-000286

●杖収納ケース:5×10cm

レンタル価格 **460**円/月  
(1割) **46**円/月  
ご利用負担額 (2割) **92**円/月  
(3割) **138**円/月

多機能  
モデル  
軽量  
モデル



Gra-Fit オプション適合表

※1 ボンベ架との併用不可

頁	商品名	型式	オプション								
			Gra-Fit 専用オプション					共通オプション			
			ボンベ架	回転式転倒防止装置	IVポールセット	IVポールセットTR用	エレベータリングユニット	ワンストップブレーキ	ブラバクセルベルト	延長棒(+8cm)	杖入れ
68	グラフィット 自走 多機能40幅	KZ-211830	○	○	○	—	○	○	○	○	○
	グラフィット 自走 多機能45幅	KZ-211840	○	○	○	—	○	○	○	○	○
	グラフィット 介助 多機能40幅	KZ-212830	○	○	○	—	○	○※1	○	○	○
	グラフィット 介助 多機能45幅	KZ-212840	○	○	○	—	○	○※1	○	○	○
	グラフィット 自走 多機能低床40幅	KZ-211860	○	○	○	—	○	○	○	○	○
	グラフィット 自走 多機能低床45幅	KZ-211870	○	○	○	—	○	○	○	○	○
	グラフィット 自走 軽量40幅	KZ-211800	○	○	○	—	—	—	○	○	○
	グラフィット 自走 軽量45幅	KZ-211810	○	○	○	—	—	—	○	○	○
69	グラフィット 介助 軽量40幅	KZ-212800	—	—	○	—	—	—	○	—	○
	グラフィット 介助 軽量45幅	KZ-212810	—	—	○	—	—	—	○	—	○
	グラフィット(自動ブレーキ付) 自走 多機能低床40幅	KZ-211865	○	○	○	—	○	—	○	○	○
	グラフィット(自動ブレーキ付) 自走 多機能低床45幅	KZ-211875	○	○	○	—	○	—	○	○	○
	グラフィット 介助 多機能コンパクト40幅	KZ-212880	—	—	—	—	○	—	○	—	○
	グラフィット ティルト & リクライニング40幅	KZ-214830	—	—	—	○	○	—	○	—	—
グラフィット ティルト & リクライニング45幅	KZ-214840	—	—	—	○	○	—	○	—	—	

車いすオプション

マイバディ イージーヘッド

ユーキ・トレーディング

商品名 商品コード TAISコード 対応サイズ  
マイバディ イージーヘッドPR 766185 00468-000050 背パイプ外外360~500mmの車いす  
マイバディ イージーヘッドPS 766180 00468-000049 背パイプ外外265~410mmの車いす

レンタル価格 **2,840**円/月  
(1割) **284**円/月  
ご利用負担額 (2割) **568**円/月  
(3割) **852**円/月

●サイズ: PR / 最大全高51cm×全幅39.5~53.5cm  
PS / 最大全高51cm×全幅29.5~44cm  
●重量: PR / 約1.95kg、PS / 約1.88kg  
●材質: ウレタン・ステンレス・鉄・アルミ・合成樹脂  
※背パイプ: 外寸法によりサイズが異なります。  
※車いすの機種やサイズにより干渉する箇所が発生する場合がございます。  
※事前にデモ機などでのシミュレーションをお勧めいたします。(車いすオプション適合表表記外としております)



後付け簡単ヘッドサポート  
合わせたい位置に  
自由自在の調整

多様な車いすに  
取付け可能

取付例

※介護保険上の利用者負担割合は所得に応じて異なります。

特殊寝台

特殊寝台付属品

床ずれ防止用具

体位変換器

徘徊感知機器

手すり

歩行補助つえ

歩行器

車いす

車いす付属品

スロープ

移動用リフト

鳥籠掃除装置

購入品(入浴)

購入品(排泄)

車いすオプション

※次頁「車いすオプション適合表」をご覧ください。

ワンストップブレーキ

日進医療器

商品コード	TAISコード
765655	00175-000352

- 重量:  
車いす本体+0.6kg
- 付属品:延長棒8cm1本  
本体ブレーキレバー2本



レンタル価格	940円/月
(1割)	94円/月
ご利用負担額	188円/月
(2割)	188円/月
(3割)	282円/月

エレベーターユニット(座王用)

日進医療器

型式	商品コード	TAISコード
KF-EC	766215	00175-000396



レンタル価格	1,420円/月
(1割)	142円/月
ご利用負担額	284円/月
(2割)	284円/月
(3割)	426円/月

エレベーターユニット(ULTRAシリーズ用)

日進医療器

型式	商品コード	TAISコード
KF-EB	726880	00175-000347



レンタル価格	1,900円/月
(1割)	190円/月
ご利用負担額	380円/月
(2割)	380円/月
(3割)	570円/月

エレベーターユニット

ミキ

商品コード	TAISコード
727715	00122-000436



レンタル価格	1,900円/月
(1割)	190円/月
ご利用負担額	380円/月
(2割)	380円/月
(3割)	570円/月

プラバックルベルト KF-6C

日進医療器

商品コード	TAISコード
726905	00175-000296

- サイズ:  
幅5×最大長110cm



レンタル価格	460円/月
(1割)	46円/月
ご利用負担額	92円/月
(2割)	92円/月
(3割)	138円/月

ワンタッチプラスチックベルト

松永製作所

商品コード	TAISコード
766005	00066-000201



レンタル価格	460円/月
(1割)	46円/月
ご利用負担額	92円/月
(2割)	92円/月
(3割)	138円/月

ガードル掛け KF-8B

日進医療器

商品コード	TAISコード
726895	00175-000287

- 長さ:81~151cm



レンタル価格	940円/月
(1割)	94円/月
ご利用負担額	188円/月
(2割)	188円/月
(3割)	282円/月

ガードル掛け

カワムラサイクル

タイプ	商品コード	TAISコード
前止め	765700	00160-000167
後止め	765705	



レンタル価格	940円/月
(1割)	94円/月
ご利用負担額	188円/月
(2割)	188円/月
(3割)	282円/月

後方ガードル架セット

松永製作所

商品コード	TAISコード
766175	00066-000209



レンタル価格	940円/月
(1割)	94円/月
ご利用負担額	188円/月
(2割)	188円/月
(3割)	282円/月

※ガードル棒付き  
※地域によっては対応が  
できない場合もございます。

ボンベ架

日進医療器

型式	商品コード	TAISコード
KF-20S	726890	00175-000288

- サイズ:内径10.5×高さ29cm
- 重量:1.3kg

**注意** 後方転倒の危険性があるため、3kg以内のボンベのご使用に限ります。



レンタル価格	460円/月
(1割)	46円/月
ご利用負担額	92円/月
(2割)	92円/月
(3割)	138円/月

ウイング用ボンベ架

ミキ

商品コード	TAISコード
766275	00122-000594

- サイズ:内径13cm
- 重量:1.44kg



レンタル価格	1,420円/月
(1割)	142円/月
ご利用負担額	284円/月
(2割)	284円/月
(3割)	426円/月

ボンベ架 (BAL-R2用)

ミキ

商品コード	TAISコード
766045	00122-000214

- サイズ:直径最大16cmまで対応可
- 重量:0.9kg



レンタル価格	1,420円/月
(1割)	142円/月
ご利用負担額	284円/月
(2割)	284円/月
(3割)	426円/月

ボンベ架 (NEXT用)

松永製作所

商品コード	TAISコード
766220	00066-000345



レンタル価格	1,420円/月
(1割)	142円/月
ご利用負担額	284円/月
(2割)	284円/月
(3割)	426円/月

ボンベ架

カワムラサイクル

商品コード	TAISコード
765690	00160-000166



レンタル価格	940円/月
(1割)	94円/月
ご利用負担額	188円/月
(2割)	188円/月
(3割)	282円/月

専用転倒防止パー付ボンベ架(右取付のみ)

ミキ

商品コード	TAISコード
766280	00122-000591

- サイズ:内径13cm
- 重量:1.34kg



レンタル価格	1,420円/月
(1割)	142円/月
ご利用負担額	284円/月
(2割)	284円/月
(3割)	426円/月

キャストラック取付用  
点滴棒ホルダー(前方用)

ミキ

商品コード	TAISコード
766125	00122-200044

- サイズ:  
点滴棒径  
φ16~22mm対応
- 重量:0.22kg



レンタル価格	1,420円/月
(1割)	142円/月
ご利用負担額	284円/月
(2割)	284円/月
(3割)	426円/月

後方用点滴棒用ホルダー

ミキ

商品コード	TAISコード
766270	00122-000592

- サイズ:  
点滴棒径  
φ16~22mm対応
- 重量:0.24kg



レンタル価格	460円/月
(1割)	46円/月
ご利用負担額	92円/月
(2割)	92円/月
(3割)	138円/月

杖入れ KF-7BM

日進医療器

商品コード	TAISコード
726910	00175-000286

- 受けサイズ:  
幅5×奥行10×高さ5cm
- 重量:0.1kg



レンタル価格	460円/月
(1割)	46円/月
ご利用負担額	92円/月
(2割)	92円/月
(3割)	138円/月

杖入れ(大)(NEXT用)

松永製作所

商品コード	TAISコード
766225	00066-000344



レンタル価格	460円/月
(1割)	46円/月
ご利用負担額	92円/月
(2割)	92円/月
(3割)	138円/月

# 車いすオプション

# 車いす付属品

## 延長棒 (+20cm)

カワムラサイクル

商品コード	TAISコード
766105	00160-000261
レンタル価格	460 円/月
(1割)	46 円/月
ご利用負担額	92 円/月
(3割)	138 円/月



## ブレーキ延長棒 (+16cm)

日進医療器

商品コード	TAISコード
765605	00175-000285
レンタル価格	230 円/月
(1割)	23 円/月
ご利用負担額	46 円/月
(3割)	69 円/月



## 延長棒 (+15cm)

松永製作所

商品コード	TAISコード
765510	00066-000298
レンタル価格	460 円/月
(1割)	46 円/月
ご利用負担額	92 円/月
(3割)	138 円/月



## 延長棒 (+10cm)

松永製作所

商品コード	TAISコード
765505	00066-000298
レンタル価格	460 円/月
(1割)	46 円/月
ご利用負担額	92 円/月
(3割)	138 円/月



## 延長棒 (+10cm) (+5cm)

ミキ

商品コード (+10cm)	商品コード (+5cm)	TAISコード
765645	765640	00122-000426
レンタル価格	460 円/月	
(1割)	46 円/月	
ご利用負担額	92 円/月	
(3割)	138 円/月	



## 延長棒 (+10cm)

カワムラサイクル

商品コード	TAISコード
766100	00160-000170
レンタル価格	460 円/月
(1割)	46 円/月
ご利用負担額	92 円/月
(3割)	138 円/月



## 車いすオプション適合表

頁	型式	オプション									
		ワンストップ ブレーキ	エレベータイング ユニット	ブラバックル ベルト	ワンタッチ プラスチックベルト	ガートル掛け	後方 ガートル架セット	ボンベ架	点滴ホルダー	杖入れ	延長棒
70	BAL-R3	—	○	—	—	—	—	○ (ウイング用)	○	—	○ (ミキ)
	BAL-R1	—	—	—	—	—	—	○ (転倒防止用)	○	—	○ (ミキ)
	NEO-1βW	○	○ (KF-EC)	○	—	○ (後)	—	—	—	—	○ (日進医療器)
	NEO-1β	○	—	○	—	○ (後)	—	—	—	—	○ (日進医療器)
72	SY22-40SB	—	—	—	—	○	—	○	—	—	○ (カワムラサイクル)
	GRC-11B	—	—	—	—	—	○	○	—	○	○ (松永製作所)
	GRC-31B	—	—	—	—	—	○	○	—	○	○ (松永製作所)
	GRC-51B	—	—	—	—	—	○	○	—	○	○ (松永製作所)
73	GRC-50B	—	—	—	—	—	○	○	—	○	○ (松永製作所)
	NA-U6	—	○ (KF-EB)	○	—	—	—	—	—	—	○ (日進医療器)
	NA-U7	○	○ (KF-EB)	○	—	○ (後)	—	○ (KF-20S)	—	○ (KF-7BM)	○ (日進医療器)
	BAL-R4	—	○	—	—	—	—	○ (ウイング用)	○	—	○ (ミキ)
75	BAL-R2	—	—	—	—	—	—	○ 専用	○	—	○ (ミキ)
	NEO-2βW	○	○ (KF-EC)	○	—	○ (後)	—	—	—	—	○ (日進医療器)
	NEO-2β	○	—	○	—	○ (後)	—	—	—	—	○ (日進医療器)
	SY16-40SB	—	—	—	—	○	—	○	—	—	○ (カワムラサイクル)
76	GRC-21BD	—	—	—	—	—	—	—	—	—	○ (松永製作所)
	GRC-41BD	—	—	—	—	—	—	—	—	—	○ (松永製作所)
	GRC-61BD	—	—	—	—	—	—	—	—	—	○ (松永製作所)
	GRC-60BD	—	—	—	—	—	—	—	—	—	○ (松永製作所)
77	NAH-U7	○	○ (KF-EB)	○	—	○ (後)	—	—	—	○ (KF-7BM)	○ (日進医療器)
	MH-CR2L-SE	—	—	—	○	—	—	—	—	—	—
	CRT-WR	—	○	—	—	—	—	—	—	—	—
	NEO-4α	—	○ 標準	○	—	—	—	○ 専用	—	—	○ (日進医療器)
78	NA-XF7	—	○ (KF-EC)	○	—	—	—	—	—	—	○ (日進医療器)
	NAH-XF5	—	○ (KF-EC)	○	—	—	—	—	—	—	○ (日進医療器)
	REDWOOD-III SP	—	○ 標準	○	—	○ 専用 (前)	—	○ 専用	—	—	○ (日進医療器)
	RJ-370B	—	—	—	—	○ 専用	—	○ 専用	—	—	—
79	NA-NT2W	○	—	○	—	—	—	—	—	—	○ (日進医療器)
	NAH-NT2W	○	—	○	—	—	—	—	—	—	○ (日進医療器)
	軽e	—	—	—	—	—	—	—	—	○ 専用	○ (日進医療器)
	Gal-51	—	—	—	○	—	○	○	—	○	○ (松永製作所)
80	Gal-11	—	—	—	○	—	○	○	—	○	○ (松永製作所)
	Gal-50	—	—	—	○	—	○	○	—	○	○ (松永製作所)
	Gal-52	—	—	—	○	—	○	○	—	○	○ (松永製作所)
	NA-U2W	○	△ ※1 (KF-EB)	○	—	○ (後)	—	○ (KF-20S)	—	○ (KF-7BM)	○ (日進医療器)
81	NA-U1	○	—	○	—	○ (後)	—	○ (KF-20S)	—	○ (KF-7BM)	○ (日進医療器)
	NA-X521W	—	○ (KF-EC)	○	—	○ (後)	—	○ (KF-20S)	—	○ (KF-7BM)	○ (日進医療器)
	NA-U2W・BG	—	○ (KF-EB)	○	—	○ (後)	—	○ (KF-20S)	—	○ (KF-7BM)	○ (日進医療器)
	NEO-1αW	○	○ (KF-EC)	○	—	○ (後)	—	—	—	—	○ (日進医療器)
82	NEO-1α	○	—	○	—	○ (後)	—	—	—	—	○ (日進医療器)
	NAH-U2W	○	△ ※1 (KF-EB)	○	—	○ (後)	—	—	—	○ (KF-7BM)	○ (日進医療器)
	NAH-U1	○	—	○	—	○ (後)	—	—	—	○ (KF-7BM)	○ (日進医療器)
	Gal-61	—	—	—	○	—	○	○	—	○	○ (松永製作所)
83	Gal-21	—	—	—	○	—	○	○	—	○	○ (松永製作所)
	Gal-60	—	—	—	○	—	○	○	—	○	○ (松永製作所)
	NEO-2αW	○	○ (KF-EC)	○	—	○ (後)	—	—	—	—	○ (日進医療器)
	NEO-2α	○	—	○	—	○ (後)	—	—	—	—	○ (日進医療器)
84	MH-SRL-SE	—	—	—	○	—	—	—	—	—	—
	MH-GRL-SE	—	—	—	○	—	—	—	—	—	—
	NAH-UC・Hi	—	○ (KF-EB)	○	—	○ 専用 (前)	—	—	—	—	—
	NAH-UC・Lo	—	○ (KF-EB)	○	—	○ 専用 (前)	—	—	—	—	—

※介護保険上の利用者負担割合は所得に応じて異なります。

※1…座幅38cmのみ車いす本体のフットサポートに交換必要。

特殊寝台

特殊車いす付属品

座ずれ防止用具

体位変換器

徘徊感知機器

手すり

歩行補助つえ

歩行器

車いす

車いす付属品

スロープ

移動用リフト

鳥籠排煙装置

購入品(入浴)

購入品(排泄)

頁	型式	タイプ	各部サイズ							
			重量	座幅	シート奥行	前座高	肘高	全幅	全高	全長
			kg	cm	cm	cm	cm	cm	cm	cm
68	KZ-211830(自走)(40)	多機能	15.9	40	38	42/44/46	前23/25/27/29 奥24/26/28/30	58	91/93/95	101
	KZ-211840(自走)(45)	多機能	16	45	40	42/44/46	前23/25/27/29 奥24/26/28/30	63	91/93/95	101
	KZ-212830(介助)(40)	多機能	14.4	40	38	42/44/46	前23/25/27/29 奥24/26/28/30	56	91/93/95	101
	KZ-212840(介助)(45)	多機能	14.7	45	40	42/44/46	前23/25/27/29 奥24/26/28/30	62	91/93/95	101
	KZ-211860(自走)(40)	多機能/低床	15.4	40	38	36/38/40	前23/25/27/29 奥24/26/28/30	58	86/88/90	101
	KZ-211870(自走)(45)	多機能/低床	15.4	45	40	36/38/40	前23/25/27/29 奥24/26/28/30	63	86/88/90	101
	KZ-211800(自走)(40)	軽量	13.6	40	38	42	前24/奥25	58	93	98
	KZ-211810(自走)(45)	軽量	13.8	45	40	42	前24/奥25	63	93	98
	KZ-212800(介助)(40)	軽量	11.9	40	38	42	前25/奥26	59	93	100
KZ-212810(介助)(45)	軽量	12	45	40	42	前25/奥26	64	93	100	
69	KZ-211865(自走)(40)	多機能/低床	18.2	40	38	36/38/40	前23/25/27/29 奥24/26/28/30	58	86/88/90	101
	KZ-211875(自走)(45)	多機能/低床	18.2	45	40	36/38/40	前23/25/27/29 奥24/26/28/30	63	86/88/90	101
	KZ-212880(40)	コンパクト/多機能	14	40	38	42/44/46	前23/25/27/29 奥24/26/28/30	48	91/93/95	101
	KZ-214830(40)	リクライニング/ティルト	21	40	40	45	3・18-32	54	115	111
KZ-214840(45)	リクライニング/ティルト	21.5	45	42	45	3・18-32	59	115	113	
70	BAL-R3	多機能	13.9	40	40	43.5	24	60	91	97.5
	BAL-R1	標準	12.3	40	40	43.5	24	60	91	94.5
	NEO-1βW	多機能	13.4	40	40	43	22	58	90	100
	NEO-1β	標準	12.3	40	40	43	22	63	91	99
71	CRT-SG-7(40)	多機能	12.2	40	38	43.5	24.5	55	88	96
	CRT-SG-7(42)	多機能	12.2	42	38	43.5	24.5	57	88	96
	CRT-SG-5(40)	標準	11.1	40	38	43.5	24.5	55	88	96
	CRT-SG-5(42)	標準	11.1	42	38	43.5	24.5	57	88	96
	CRT-SG-3	多機能	11.7	40	38	43.5	24.5	55	88	96
	CRT-SG-1	標準	10.6	40	38	43.5	24.5	55	88	96
	AFP-22	多機能	19.7	40	38/44	46/48/50	22/24/26	61	92/94/96	109
AFS-22	多機能	17.2	40	42	48	17	60	95	105	
72	GRC-11B	標準	14.7	40/42	34/38	43	25	56.5/58.5	93	95
	GRC-31B	多機能	16.5	40/42	34/38	43	25	56.5/58.5	93	95
	GRC-51B	多機能	17.1	40/42	34/38	41/43/45	25-31	56.5/58.5	93	95
	GRC-50B	多機能/低床	16.8	40/42	32/36	35/37/(39)	23.5-29.5	56.5/58.5	88/90/92	96
	NA-U6	6輪車	14.7	40	38	38/40/42	前22/奥24	58	79/81/83	91
	NA-U7	モジュール	15.2	40/42/44	38	40/42/44	24/26/28	57/59/61	92/94/96	100
	NEXT-70B	6輪車	18.5	40	36	36.5/38.5/40.5	22.5-28.5	58	91/93/95	86
KJP-5	幅広/モジュール	21	48/50/52	40	48/50/52	26/28/30/32	66/68/70	96/98/100	115.5	
73	BAL-R4	多機能	12.3	40	40	46	24	54.5	93.5	96.5
	BAL-R2	標準	10.8	40	40	43.5	24	55	91	93
	NEO-2βW	多機能	12.8	40	40	43	22	53	90	100
	NEO-2β	標準	11.3	40	40	43	22	59	91	99
74	CRT-SG-8(40)	多機能	11.7	40	38	43.5	24.5	49	88	96
	CRT-SG-8(42)	多機能	11.7	42	38	43.5	24.5	51	88	96
	CRT-SG-6(40)	標準	10.5	40	38	43.5	24.5	49	88	96
	CRT-SG-6(42)	標準	10.5	42	38	43.5	24.5	51	88	96
	CRT-SG-4	多機能	11.3	40	38	43.5	24.5	49	88	96
	CRT-SG-2	標準	10.1	40	38	43.5	24.5	49	88	96
	AFP-16	多機能	18.4	40	38/44	46/48/50	22/24/26	56.5	92/94/96	109
AFS-16	多機能	15.7	40	42	48	17	54	95	105	
75	GRC-21BD	標準	14.4	40/42	34/38	43	25	56.5/58.5	93	95
	GRC-41BD	多機能	16.1	40/42	34/38	43	25	56.5/58.5	93	95
	GRC-61BD	多機能	17.1	40/42	34/38	41/43/45	25-31	56/58	93	95
	GRC-60BD	多機能/低床	16.9	40/42	32/36	37/(39)	23.5-29.5	56/58	89/91	97.5
	NAH-U7	モジュール	13.7	40/42/44	38	40/42/44	24/26/28	54/56/58	92/94/96	100
	MH-CR2L-SE	リクライニング/ティルト	29.3	40	38	43	0.14-30	53.5	116.5	92
CRT-WR	リクライニング/ティルト	16.8	40	40	43.5	3.5-24	55	122	105	
76	NEO-4α	リクライニング	19.2	40	40	47	24	58	131	116
	NA-XF7	ティルト	19.6	40	38	42/44/46	前23/25/27/29 奥24/26/28/30	59	102-131	105
	NAH-XF5	ティルト	18.9	40	38	42/44/46	前23/25/27/29 奥24/26/28/30	60	102-131	105
	REDWOOD-Ⅲ SP	リクライニング/ティルト/モジュール	28	42	38/40/42	42	2・18-30	60	105-121	110
	RJ-370B	リクライニング/ティルト	40	41	42.5	53	前4.5-19.9 後0.5-24.9	61.5	70.5-123.5	113-169
77	NA-NT2W(自走)	車載ワンタッチ固定	15.2	40	40	43	22	56	91	104
	NAH-NT2W(介助)	車載ワンタッチ固定	14.4	40	40	43	22	54	91	104
	CRT-ES-4(介助)	電動アシスト	17.7	40	38	43.5(47)	26/28/30 (22.5/24.5/26.5)	50	88	98.5
	軽e	電動アシスト	22	40	38	42	前22/奥24	54	92	97
78	JWアクティブPLUS+	電動	28.7	39	40	44	27-33	63	87	103.5
	タウニョジョイX PLUS+	電動	26.5	41	39	43	0-25	59.5	88	101.5

折りたたみ幅	キャスター 径 cm インチ	タイヤ(後輪)			機能							
		径 インチ	タイヤ幅 cm	タイヤ種類	手元 ブレーキ	介助 ブレーキ	足踏み ブレーキ	アーム サポート	フット・レッグ サポート	バック サポート	シート ベルト	クッション
								可動式	可動式	張り調整		
33	6	22	2.5	ノーバンク	○	○	-	○	○	○	-	○
33	6	22	2.5	ノーバンク	○	○	-	○	○	○	-	○
31	6	14	3.8	ノーバンク	○	○	-	○	○	○	-	○
31	6	14	3.8	ノーバンク	○	○	-	○	○	○	-	○
34	5	20	2.5	ノーバンク	○	○	-	○	○	○	-	○
34	5	20	2.5	ノーバンク	○	○	-	○	○	○	-	○
32	6	22	2.5	ノーバンク	○	○	-	-	-	○	-	○
32	6	22	2.5	ノーバンク	○	○	-	-	-	○	-	○
33	6	14	3.8	ノーバンク	○	○	-	-	-	○	-	○
33	6	14	3.8	ノーバンク	○	○	-	-	-	○	-	○
34	5	20	2.5	ノーバンク	○	○	-	○	○	○	-	○
34	5	20	2.5	ノーバンク	○	○	-	○	○	○	-	○
31	6	14	3.8	ノーバンク	○	○	-	○	○	○	-	○
54	6	12	3.5	ノーバンク	-	○	○	○	○	○	-	○
59	6	12	3.5	ノーバンク	-	○	○	○	○	○	-	○
34	6	22	3.7	ノーバンク	○	○	-	○	○	-	-	-
32.5	6	22	3.7	ノーバンク	○	○	-	-	-	-	-	-
32	6	22	3	ノーバンク	○	○	-	○	○	-	-	-
32	6	22	3	ノーバンク	○	○	-	-	-	-	-	-
34	6	22	2.3	ノーバンク	○	○	-	○	○	-	-	-
34	6	22	2.3	ノーバンク	○	○	-	○	○	-	-	-
34	6	22	2.3	ノーバンク	○	○	-	-	-	-	-	-
34	6	22	2.3	ノーバンク	○	○	-	-	-	-	-	-
34	6	22	2.3	ノーバンク	○	○	-	○	○	-	-	-
34	6	22	2.3	ノーバンク	○	○	-	-	-	-	-	-
34	6	22	2.3	ノーバンク	○	○	-	-	-	-	-	-
34	6	22	2.3	ノーバンク	○	○	-	-	-	-	-	-
37	6	22	2.3	ノーバンク	○	○	-	○	○	○	-	○
32.5	6	22	3.2	ノーバンク	○	○	-	○	○	○	-	○
32.5	5	22	2.8	ノーバンク	○	○	-	-	-	○	-	○
32.5	5	22	2.8	ノーバンク	○	○	-	○	○	○	-	○
32	5	22	2.8	ノーバンク	○	○	-	○	○	○	-	○
33	5	20	2.8	ノーバンク	○	○	-	○	○	○	-	○
32	5	20	3	ノーバンク	○	○	-	-	○	○	-	○
30	6	22	2.5	ノーバンク	○	○	-	○	○	○	-	○
34	4	20	2.8	エアタイヤ	○	○	-	-	-	○	-	○
34	8	24	3.2	ノーバンク	○	○	-	○	○	○	-	○
26.5	6	16	4	ノーバンク	○	○	-	○	○	-	-	-
26.5	6	16	4	ノーバンク	○	○	-	-	-	-	-	-
26	6	16	4	ノーバンク	○	○	-	○	○	-	-	-
28	6	16	4	ノーバンク	○	○	-	-	-	-	-	-
27	6	14	3.6	ノーバンク	○	○	-	○	○	-	-	-
27	6	14	3.6	ノーバンク	○	○	-	○	○	-	-	-
27	6	14	3.6	ノーバンク	○	○	-	-	-	-	-	-
27	6	14	3.6	ノーバンク	○	○	-	-	-	-	-	-
27	6	14	3.6	ノーバンク	○	○	-	-	-	-	-	-
27	6	14	3.6	ノーバンク	○	○	-	-	-	-	-	-
31	6	16	4	ノーバンク	○	○	-	○	○	○	-	○
28.5	6	16	4	ノーバンク	○	○	-	○	○	○	-	○
32	5	16	3.1	ノーバンク	○	○	○	-	-	○	-	○
32	5	16	3.1	ノーバンク	○	○	○	○	○	○	-	○
32	5	16	3.1	ノーバンク	○	○	○	○	○	○	-	○
32	5	16	3.1	ノーバンク	○	○	○	○	○	○	-	○
26	6	14	3.8	ノーバンク	○	○	-	○	○	○	-	○
40	5	12	3.1	ノーバンク	-	○	○	○	○	○	-	○
31	6	14	3.6	ノーバンク	○	○	○	○	○	○	-	○
30	6	16	4	ノーバンク	○	○	-	取外しのみ	拳上のみ	-	-	-
34	6	22	2.5	ノーバンク	○	○	-	○	○	○	-	○
35	6	14	3.8	ノーバンク	○	○	-	○	○	○	-	○
34	6	14	3.8	ノーバンク	○	○	○	○	○	○	-	○
-	6	16	4	ノーバンク	-	○	○	○	○	-	-	○
30	6	22	3	ノーバンク	○	○	-	○	○	-	-	-
27	6	16	4	ノーバンク	○	○	-	○	○	-	-	-
31	6	14	3.7	エアタイヤ	○	○	-	○	○	○	-	○
41	6	14	3.8	ノーバンク	○	○	-	○	○	○	-	○
35	7	22	2.8	エアタイヤ	○	-	-	○	○	-	-	○
34.2	6	16	4	エアタイヤ	○	-	-	○	取外しのみ	-	-	○

特殊寝台

特殊寝台用品

座りねじり用具

体位交換器

徘徊感知機器

手すり

歩行補助具

歩行器

車いす

車いす付属品

スロープ

移動用リフト

鳥糞掃除装置

購入品(入浴)

購入品(排泄)

多機能タイプ【身長目安 155cm~170cm】 **自走式**

**Galaxyアジャスト(自走) Gal-51** 松永製作所

座幅	商品コード	TAISコード
40cm幅	727050	00066-000385

- 前輪:6インチ ●後輪:22インチ
- サイズ:全幅56・座幅40・前座高41・43・45cm
- 重量:15.2kg
- 折りたたみ幅:28cm
- シート奥行:38cm
- 最大使用者体重:100kg

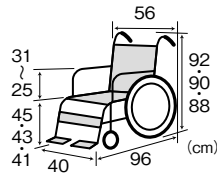

ノーバンク  
タイヤ

バックサポートの調整  
3D立体スリング

レンタル価格	6,000	円/月
(1割)	600	円/月
ご利用負担額	1,200	円/月
(2割)	1,200	円/月
(3割)	1,800	円/月

**在庫限定** 非課税

軽量タイプ【身長目安 155cm~170cm】 **自走式**

**Galaxy標準(自走) Gal-11** 松永製作所

座幅	商品コード	TAISコード
40cm幅	727045	00066-000383

- 前輪:6インチ ●後輪:22インチ
- サイズ:全幅55・座幅40・前座高43cm
- 重量:12.4kg
- 折りたたみ幅:29cm
- シート奥行:38cm
- 最大使用者体重:100kg

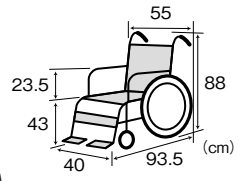

ノーバンク  
タイヤ

バックサポートの調整  
3D立体スリング

レンタル価格	4,000	円/月
(1割)	400	円/月
ご利用負担額	800	円/月
(2割)	800	円/月
(3割)	1,200	円/月

**在庫限定** 非課税

低床多機能タイプ【身長目安 145cm~160cm】 **自走式**

**Galaxyミニモ(自走) Gal-50** 松永製作所

座幅	商品コード	TAISコード
40cm幅	727055	00066-000387

- 前輪:5インチ ●後輪:20インチ
- サイズ:全幅56・座幅40・前座高35・37cm
- 重量:14.9kg
- 折りたたみ幅:28cm
- シート奥行:36cm
- 最大使用者体重:100kg

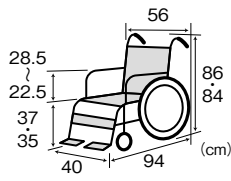

ノーバンク  
タイヤ

バックサポートの調整  
3D立体スリング

レンタル価格	5,500	円/月
(1割)	550	円/月
ご利用負担額	1,100	円/月
(2割)	1,100	円/月
(3割)	1,650	円/月

**在庫限定** 非課税

●Galaxyシリーズ オプション…ワンタッチプラスチックベルト、後方ガードル架セット、ボンベ架、杖入れ、延長棒(+10cm)

ワイド多機能タイプ【身長目安 165cm~180cm】 **自走式**

**Galaxyワイド(自走) Gal-52** 松永製作所

座幅	商品コード	TAISコード
46cm幅	727060	00066-000389

- 前輪:6インチ ●後輪:24インチ
- サイズ:全幅62・座幅46・前座高45・47cm
- 重量:16.6kg
- 折りたたみ幅:34cm
- シート奥行:40cm
- 最大使用者体重:130kg

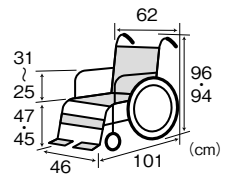

ワイド  
46cm幅

ノーバンク  
タイヤ

バックサポートの調整  
3D立体スリング

レンタル価格	6,500	円/月
(1割)	650	円/月
ご利用負担額	1,300	円/月
(2割)	1,300	円/月
(3割)	1,950	円/月

**在庫限定** 非課税

多機能タイプ/幅狭タイプ **自走式**

**ULTRA 多機能(自走) NA-U2W エアリー仕様** 日進医療器

座幅	カラー	商品コード
38cm	インディゴ	726830
幅	ワイン	726845
40cm	インディゴ	726835
幅	ワイン	726850
42cm	インディゴ	726840
幅	ワイン	726855

- エアリー
- 3Dシート
- クッション標準装備
- アームサポート
- 高さ調整
- アームサポート
- 跳ね上げ
- フットレグサポート
- 着脱
- フットレグサポート
- スイングアウト
- バックサポート
- 張り調整
- 座シート
- 奥行調整
- スイングインアウト
- カバー付キャスター
- アンカーフレーム
- 色々介助ブレーキ

TAISコード	00175-000358
---------	--------------

- 前輪:6インチ ●後輪:22インチ
- サイズ:全幅54・56・58cm  
座幅38・40・42cm  
前座高42cm
- 重量:13.8kg
- 折りたたみ幅:30cm
- シート奥行:38cm
- 最大使用者体重:100kg



ノーバンク  
タイヤ

選べる  
シート色!

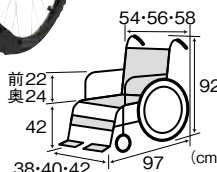

レンタル価格	6,000	円/月
(1割)	600	円/月
ご利用負担額	1,200	円/月
(2割)	1,200	円/月
(3割)	1,800	円/月

**在庫限定** 非課税

- オプション  
ワンストップブレーキ、エレベーターユニット※1、ブラバックルベルト、ボンベ架、ガードル掛け、杖入れ、ブレーキ延長棒
- ※1…座幅38cmのみ車いす本体のフットサポートに交換が必要。

軽量タイプ/幅狭タイプ **自走式**

**ULTRA 標準(自走) NA-U1 エアリー仕様** 日進医療器

座幅	カラー	商品コード
38cm	インディゴ	726800
幅	ワイン	726815
40cm	インディゴ	726805
幅	ワイン	726820
42cm	インディゴ	726810
幅	ワイン	726825

- エアリー
- 3Dシート
- クッション標準装備
- アームサポート
- 高さ調整
- アームサポート
- 跳ね上げ
- フットレグサポート
- 着脱
- フットレグサポート
- スイングアウト
- バックサポート
- 張り調整
- 座シート
- 奥行調整
- カバー付キャスター
- アンカーフレーム
- 色々介助ブレーキ

TAISコード	00175-000356
---------	--------------

- 前輪:6インチ ●後輪:22インチ
- サイズ:全幅54・56・58cm  
座幅38・40・42cm  
前座高42cm
- 重量:12.4kg
- 折りたたみ幅:30cm
- シート奥行:38cm
- 最大使用者体重:100kg



ノーバンク  
タイヤ

選べる  
シート色!

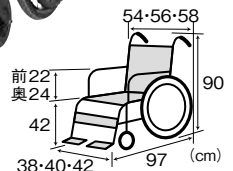

レンタル価格	3,500	円/月
(1割)	350	円/月
ご利用負担額	700	円/月
(2割)	700	円/月
(3割)	1,050	円/月

**在庫限定** 非課税

- オプション  
ワンストップブレーキ、ブラバックルベルト、ボンベ架、ガードル掛け、杖入れ、ブレーキ延長棒

多機能タイプ 自走式  
**座王X 多機能 (自走) NA-X521W** 日進医療器

座幅	商品コード	TAISコード
40cm幅	727740	00175-000389

●前輪：6インチ ●後輪：22インチ  
 ●サイズ：全幅57・座幅40cm  
 前座高38・40・42cm  
 ●重量：14.2kg  
 ●折りたたみ幅：32cm  
 ●シート奥行：38cm  
 ●最大使用者体重：100kg

エアリー 3Dシート クッション標準装備  
 スイングイン/アウト カバー付キャスター アンカーフレーム  
 袋々介前ブレーキ AUTO FIT

●オプション  
 エレベーターユニット、ブラバックルベルト、  
 ガートル掛け、杖入れ、ボンベ架、延長棒

レンタル価格 **6,000** 円/月  
 (1割) **600** 円/月 非課税  
 ご利用負担額 (2割) **1,200** 円/月 **在庫限定**  
 (3割) **1,800** 円/月

幅広タイプ/多機能タイプ 自走式  
**ULTRA 多機能ワイド (自走) NA-U2W・BG エアリー仕様** 日進医療器

座幅	カラー	商品コード	TAISコード
45cm幅	グリーン	727030	00175-000383

●前輪：6インチ ●後輪：22インチ  
 ●サイズ：全幅63・座幅45cm  
 前座高42・44・46cm  
 ●重量：14.8kg  
 ●折りたたみ幅：34cm  
 ●シート奥行：40cm  
 ●最大使用者体重：120kg

エアリー 3Dシート クッション標準装備 スイングイン/アウト  
 カバー付キャスター アンカーフレーム  
 袋々介前ブレーキ

●オプション  
 エレベーターユニット、ブラバックルベルト、  
 ボンベ架、ガートル掛け、杖入れ、ブレーキ延長棒

ワイド 45cm幅 最大使用者体重 120kg

レンタル価格 **6,000** 円/月  
 (1割) **600** 円/月 非課税  
 ご利用負担額 (2割) **1,200** 円/月 **在庫限定**  
 (3割) **1,800** 円/月

シート：専用シート (取替えはできません)

多機能タイプ/幅狭タイプ 自走式  
**カルティマ 多機能 (自走) CRT-7 ミキ**

座幅	カラー	商品コード	TAISコード
40cm幅	グリーン	726920	00122-000572
	ピンク	726930	
42cm幅	ネイビー	727040	

●前輪：6インチ ●後輪：22インチ  
 ●サイズ：40cm幅/全幅55・座幅40・前座高43.5cm  
 42cm幅/全幅57・座幅42・前座高43.5cm  
 ●重量：11.2kg  
 ●折りたたみ幅：32cm  
 ●シート奥行：38cm  
 ●最大使用者体重：100kg

ネイビー (42cm幅)

●オプション  
 エレベーターユニット、ブラバックルベルト、  
 ガートル掛け、杖入れ、ボンベ架、延長棒

レンタル価格 **5,500** 円/月  
 (1割) **550** 円/月 非課税  
 ご利用負担額 (2割) **1,100** 円/月 **在庫限定**  
 (3割) **1,650** 円/月

軽量タイプ/幅狭タイプ 自走式  
**カルティマ 標準 (自走) CRT-5 ミキ**

座幅	カラー	商品コード	TAISコード
40cm幅	グリーン	726915	00122-000568
	ピンク	726925	
42cm幅	ネイビー	727035	

●前輪：6インチ ●後輪：22インチ  
 ●サイズ：40cm幅/全幅55・座幅40・前座高43.5cm  
 42cm幅/全幅57・座幅42・前座高43.5cm  
 ●重量：9.9kg  
 ●折りたたみ幅：32cm  
 ●シート奥行：38cm  
 ●最大使用者体重：100kg

ネイビー (42cm幅)

●オプション  
 エレベーターユニット、ブラバックルベルト、  
 ガートル掛け、杖入れ、ボンベ架、延長棒

レンタル価格 **4,500** 円/月  
 (1割) **450** 円/月 非課税  
 ご利用負担額 (2割) **900** 円/月 **在庫限定**  
 (3割) **1,350** 円/月

多機能タイプ 自走式  
**ジターン 多機能 (自走) JTN-3 ミキ**

商品コード	TAISコード
727755	00122-000633

●前輪：6インチ ●後輪：22インチ  
 ●サイズ：全幅59.5・座幅40cm  
 前座高43.5cm  
 ●重量：14.2kg  
 ●折りたたみ幅：31cm  
 ●シート奥行：40cm  
 ●最大使用者体重：100kg

ヘザーブルー

●オプション  
 エレベーターユニット、ブラバックルベルト、  
 ガートル掛け、杖入れ、ボンベ架、延長棒

レンタル価格 **4,000** 円/月  
 (1割) **400** 円/月 非課税  
 ご利用負担額 (2割) **800** 円/月 **在庫限定**  
 (3割) **1,200** 円/月

標準タイプ 自走式  
**ジターン 標準 (自走) JTN-1 ミキ**

商品コード	TAISコード
727750	00122-000631

●前輪：6インチ ●後輪：22インチ  
 ●サイズ：全幅63.5・座幅40cm  
 前座高43.5cm  
 ●重量：12.7kg  
 ●折りたたみ幅：32.5cm  
 ●シート奥行：40cm  
 ●最大使用者体重：100kg

ヘザーブルー

●オプション  
 エレベーターユニット、ブラバックルベルト、  
 ガートル掛け、杖入れ、ボンベ架、延長棒

レンタル価格 **3,000** 円/月  
 (1割) **300** 円/月 非課税  
 ご利用負担額 (2割) **600** 円/月 **在庫限定**  
 (3割) **900** 円/月

多機能タイプ 自走式  
**NEO-1αW (自走式)** 日進医療器

商品コード	TAISコード
727765	00175-000399

●前輪：6インチ ●後輪：22インチ  
 ●サイズ：全幅58・座幅40cm  
 前座高43cm  
 ●重量：13.4kg  
 ●折りたたみ幅：32cm  
 ●シート奥行：40cm  
 ●最大使用者体重：100kg

スイングイン/アウト ノーバンクタイヤ

●オプション  
 ワンストップブレーキ、エレベーターユニット、  
 ブラバックルベルト、ガートル掛け、延長棒

レンタル価格 **3,000** 円/月  
 (1割) **300** 円/月 非課税  
 ご利用負担額 (2割) **600** 円/月 **在庫限定**  
 (3割) **900** 円/月

標準タイプ 自走式  
**NEO-1α (自走式)** 日進医療器

商品コード	TAISコード
727710	00175-000387

●前輪：6インチ ●後輪：22インチ  
 ●サイズ：全幅63・座幅40cm  
 前座高43cm  
 ●重量：12.3kg  
 ●折りたたみ幅：32cm  
 ●シート奥行：40cm  
 ●最大使用者体重：100kg

ノーバンクタイヤ

●オプション  
 ワンストップブレーキ、ブラバックルベルト、  
 ガートル掛け、延長棒

レンタル価格 **1,800** 円/月  
 (1割) **180** 円/月 非課税  
 ご利用負担額 (2割) **360** 円/月 **在庫限定**  
 (3割) **540** 円/月

※介護保険上の利用者負担割合は所得に応じて異なります。

多機能タイプ / 幅狭タイプ

介助式

ULTRA 多機能 (介助) NAH-U2W エアリー仕様 日進医療器

座幅	カラー	商品コード
38cm幅	インディゴ	728590
	ワイン	728605
40cm幅	インディゴ	728595
	ワイン	728610
42cm幅	インディゴ	728600
	ワイン	728615

TAISコード 00175-000359

- 前輪: 6インチ ●後輪: 14インチ
- サイズ: 全幅52・54・56・座幅38・40・42cm 前座高42cm
- 重量: 12.3kg ●折りたたみ幅: 28cm
- シート奥行: 38cm ●最大使用者体重: 100kg

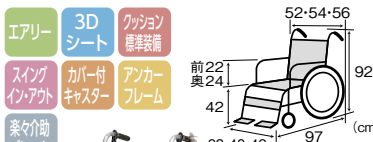

ノーバンク  
タイヤ

選べる  
シート色!

レンタル価格	6,000 円/月
ご利用負担額 (1割)	600 円/月
ご利用負担額 (2割)	1,200 円/月
ご利用負担額 (3割)	1,800 円/月

非課税  
在庫  
限定

- オプション  
ワンストップブレーキ、エレベーターユニット\*1、ブラバックルベルト、ガードル掛け、杖入れ、ブレーキ延長棒

\*1...座幅38cmのみ車いす本体のフットサポートに交換が必要。

軽量タイプ / 幅狭タイプ

介助式

ULTRA 標準 (介助) NAH-U1 エアリー仕様 日進医療器

座幅	カラー	商品コード
38cm幅	インディゴ	728560
	ワイン	728575
40cm幅	インディゴ	728565
	ワイン	728580
42cm幅	インディゴ	728570
	ワイン	728585

TAISコード 00175-000357

- 前輪: 6インチ ●後輪: 14インチ
- サイズ: 全幅52・54・56・座幅38・40・42cm 前座高42cm
- 重量: 11kg ●折りたたみ幅: 28cm
- シート奥行: 38cm ●最大使用者体重: 100kg

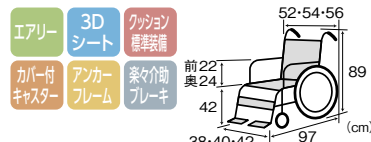

ノーバンク  
タイヤ

選べる  
シート色!

レンタル価格	3,500 円/月
ご利用負担額 (1割)	350 円/月
ご利用負担額 (2割)	700 円/月
ご利用負担額 (3割)	1,050 円/月

非課税  
在庫  
限定

- オプション  
ワンストップブレーキ、ブラバックルベルト、ガードル掛け、杖入れ、ブレーキ延長棒

多機能タイプ [身長目安 155~170cm]

介助式

Galaxyアジャスト (介助) Gal-61 松永製作所

座幅	商品コード	TAISコード
40cm幅	728705	00066-000386

- 前輪: 6インチ ●後輪: 16インチ
- サイズ: 全幅55・座幅40・前座高41・43・45cm
- 重量: 14.2kg ●折りたたみ幅: 28cm
- シート奥行: 38cm ●最大使用者体重: 100kg



レンタル価格	6,000 円/月
ご利用負担額 (1割)	600 円/月
ご利用負担額 (2割)	1,200 円/月
ご利用負担額 (3割)	1,800 円/月

非課税  
在庫  
限定

- バックサポート調整  
3D立体スリング
- ノーバンク  
タイヤ

軽量タイプ [身長目安 155~170cm]

介助式

Galaxy標準 (介助) Gal-21 松永製作所

座幅	商品コード	TAISコード
40cm幅	728700	00066-000384

- 前輪: 6インチ ●後輪: 16インチ
- サイズ: 全幅54・座幅40・前座高43cm
- 重量: 11.4kg ●折りたたみ幅: 28cm
- シート奥行: 38cm ●最大使用者体重: 100kg



レンタル価格	4,000 円/月
ご利用負担額 (1割)	400 円/月
ご利用負担額 (2割)	800 円/月
ご利用負担額 (3割)	1,200 円/月

非課税  
在庫  
限定

- バックサポート調整  
3D立体スリング
- ノーバンク  
タイヤ

低床多機能タイプ [身長目安 145~160cm]

介助式

Galaxyミニモ (介助) Gal-60 松永製作所

座幅	商品コード	TAISコード
40cm幅	728710	00066-000388

- 前輪: 5インチ ●後輪: 16インチ
- サイズ: 全幅55・座幅40・前座高35・37cm
- 重量: 14.2kg ●折りたたみ幅: 27cm
- シート奥行: 36cm ●最大使用者体重: 100kg



レンタル価格	5,500 円/月
ご利用負担額 (1割)	550 円/月
ご利用負担額 (2割)	1,100 円/月
ご利用負担額 (3割)	1,650 円/月

非課税  
在庫  
限定

- バックサポート調整  
3D立体スリング
- ノーバンク  
タイヤ

多機能タイプ

介助式

ジターン 多機能 (介助) JTN-4 ミキ

商品コード	TAISコード
728755	00122-000634

- 前輪: 6インチ
- 後輪: 16インチ
- サイズ: 全幅54.5cm 座幅40cm 前座高46cm
- 重量: 12.7kg
- 折りたたみ幅: 25cm
- シート奥行: 40cm
- 最大使用者体重: 100kg



在庫限定 非課税

標準タイプ

介助式

ジターン 標準 (介助) JTN-2 ミキ

商品コード	TAISコード
728750	00122-000632

- 前輪: 6インチ
- 後輪: 16インチ
- サイズ: 全幅58cm 座幅40cm 前座高46cm
- 重量: 11.2kg
- 折りたたみ幅: 24cm
- シート奥行: 40cm
- 最大使用者体重: 100kg



在庫限定 非課税

多機能タイプ / 幅狭タイプ

介助式

カルティマ 多機能 (介助) CRT-8 ミキ

座幅	カラー	商品コード	TAISコード
40cm幅	グリーン	728635	00122-000574
	ピンク	728645	
42cm幅	ネイビー	728695	

- 前輪: 6インチ
- 後輪: 14インチ
- サイズ: 40cm幅 / 全幅49・座幅40cm 42cm幅 / 全幅51・座幅42cm
- 前座高: 43.5cm
- 重量: 10.5kg
- 折りたたみ幅: 25cm
- シート奥行: 38cm
- 最大使用者体重: 100kg



在庫限定 非課税

軽量タイプ / 幅狭タイプ

介助式

カルティマ 標準 (介助) CRT-6 ミキ

座幅	カラー	商品コード	TAISコード
40cm幅	グリーン	728630	00122-000570
	ピンク	728640	
42cm幅	ネイビー	728690	

- 前輪: 6インチ
- 後輪: 14インチ
- サイズ: 40cm幅 / 全幅49・座幅40cm 42cm幅 / 全幅51・座幅42cm
- 前座高: 43.5cm
- 重量: 9.1kg
- 折りたたみ幅: 25cm
- シート奥行: 38cm
- 最大使用者体重: 100kg



在庫限定 非課税

※介護保険上の利用者負担割合は所得に応じて異なります。

多機能タイプ

介助式

NEO-2αW (介助式)

日進医療器

商品コード	TAISコード
728765	00175-000400

- 前輪：6インチ ●後輪：16インチ
- サイズ：全幅53・座幅40cm  
前座高43cm
- 重量：12.8kg
- 折りたたみ幅：26cm
- シート奥行：40cm
- 最大使用者体重：100kg



アームサポート	高さ調整
アームサポート	跳ね上げ
フットレグサポート	着脱
フットレグサポート	スイングアウト
バックサポート	張り調整
座シート	奥行調整

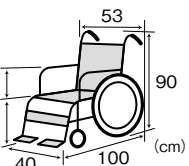

押し手90cmで  
らくらく介助の  
多機能タイプ

レンタル価格	3,000 円/月	非課税 <b>在庫限定</b>
ご利用負担額 (1割)	300 円/月	
ご利用負担額 (2割)	600 円/月	
ご利用負担額 (3割)	900 円/月	

- オプション  
ワンストップブレーキ、エレベーターユニット、ブラパッカルベルト、ガートル掛け、延長棒

スイング  
イン・アウト  
ノーパンク  
タイヤ

標準タイプ

介助式

NEO-2α (介助式)

日進医療器

商品コード	TAISコード
728745	00175-000388

- 前輪：6インチ ●後輪：16インチ
- サイズ：全幅59・座幅40cm  
前座高43cm
- 重量：11.3kg
- 折りたたみ幅：28cm
- シート奥行：40cm
- 最大使用者体重：100kg



アームサポート	高さ調整
アームサポート	跳ね上げ
フットレグサポート	着脱
フットレグサポート	スイングアウト
バックサポート	張り調整
座シート	奥行調整

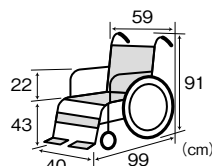

押し手91cmで  
らくらく介助!

レンタル価格	1,800 円/月	非課税 <b>在庫限定</b>
ご利用負担額 (1割)	180 円/月	
ご利用負担額 (2割)	360 円/月	
ご利用負担額 (3割)	540 円/月	

- オプション  
ワンストップブレーキ、ブラパッカルベルト、ガートル掛け、延長棒

ノーパンク  
タイヤ

リクライニング／ティルト

リクライニング・ティルト式

マイチルト・ミニ 3D MH-SRL-SE

松永製作所

商品コード	TAISコード
730260	00066-000352

- 前輪：5インチ ●後輪：12インチ
- サイズ：全幅53・座幅40・前座高41cm
- 重量：29kg ●折りたたみ幅：34cm
- シート奥行：35cm ●最大使用者体重：100kg

ティルト角度	0~25°
リクライニング	90~110°

アームサポート	高さ調整
アームサポート	跳ね上げ
フットレグサポート	着脱
フットレグサポート	スイングアウト
バックサポート	張り調整
座シート	奥行調整



狭いスペースでの  
移動もラクラク

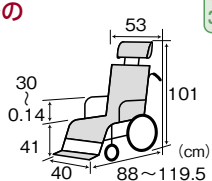

バックサポート張り調整  
3D立体スリング

ノーパンク  
タイヤ  
足踏み  
ブレーキ

問い合わせ  
商品

レンタル価格	9,500 円/月	非課税 <b>在庫限定</b>
ご利用負担額 (1割)	950 円/月	
ご利用負担額 (2割)	1,900 円/月	
ご利用負担額 (3割)	2,850 円/月	

- オプション...ワンタッチプラスチックベルト

リクライニング／ティルト

リクライニング・ティルト式

マイチルト・グラン 3D MH-GRL-SE

松永製作所

商品コード	TAISコード
730265	00066-000393

- 前輪：6インチ ●後輪：16インチ
- サイズ：全幅62・座幅44・前座高47cm
- 重量：31.2kg ●シート奥行：38cm
- 最大使用者体重：100kg

ティルト角度	0~30°
リクライニング	95~130°

アームサポート	高さ調整
アームサポート	跳ね上げ
フットレグサポート	着脱
フットレグサポート	スイングアウト
バックサポート	張り調整
座シート	奥行調整



大柄な方も  
快適なサイズ

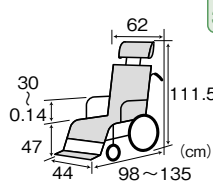

バックサポート張り調整  
3D立体スリング

ノーパンク  
タイヤ  
足踏み  
ブレーキ

問い合わせ  
商品

レンタル価格	10,000 円/月	非課税 <b>在庫限定</b>
ご利用負担額 (1割)	1,000 円/月	
ご利用負担額 (2割)	2,000 円/月	
ご利用負担額 (3割)	3,000 円/月	

- オプション...ワンタッチプラスチックベルト

リクライニング／ティルト

リクライニング・ティルト式

ULTRA ティルト&リクライニング NAH-UC・Hi/Lo ノーパンク仕様

日進医療器

型式	商品コード	TAISコード
NAH-UC・Hi	730250	00175-000382
NAH-UC・Lo	730015	00175-000363

- 前輪：6インチ ●後輪：12インチ
- サイズ：Hi / 全幅56・座幅42・前座高45cm  
Lo / 全幅54・座幅40・前座高40cm
- 重量：Hi / 19.7kg、Lo / 18.6kg
- 折りたたみ幅：Hi / 56cm、Lo / 54cm
- シート奥行：Hi / 38cm (最奥部42cm)  
Lo / 36cm (最奥部40cm)
- 最大使用者体重：Hi / 120kg、Lo / 100kg



NAH-UC・Hi  
(グリーン)

ノーパンク  
ハイボリマー  
タイヤ



NAH-UC・Lo  
(インディゴ)

ティルト&  
リクライニングの操作が  
軽い力で可能に

レンタル価格	8,500 円/月	非課税 <b>在庫限定</b>
ご利用負担額 (1割)	850 円/月	
ご利用負担額 (2割)	1,700 円/月	
ご利用負担額 (3割)	2,550 円/月	

レンタル価格	8,500 円/月	非課税 <b>在庫限定</b>
ご利用負担額 (1割)	850 円/月	
ご利用負担額 (2割)	1,700 円/月	
ご利用負担額 (3割)	2,550 円/月	

- オプション...エレベーターユニット、ブラパッカルベルト、ガートル掛け(専用)

専用オプション

ガートル掛け(専用)  
KF-9UC

商品コード	TAISコード
726900	00175-000384

- 長さ：88~158cm



レンタル価格	940 円/月	非課税 <b>在庫限定</b>
ご利用負担額 (1割)	94 円/月	
ご利用負担額 (2割)	188 円/月	
ご利用負担額 (3割)	282 円/月	

アームサポート	高さ調整
アームサポート	落とし込み
フットレグサポート	着脱
フットレグサポート	スイングアウト
バックサポート	張り調整
座シート	奥行調整

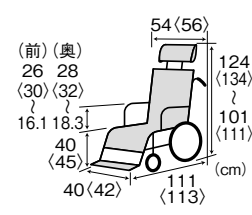

< >はHiの寸法です

ティルト角度	0~30°
リクライニング	90~120°

※シート：専用シート(取替えはできません)

### フォーム レッツフロート

パラマウントベッド

サイズ	型式	商品コード	TAISコード
40cm幅	KK-TC01M	762310	00170-001508
45cm幅	KK-TC01L	762315	00170-001509

●サイズ: KK-TC01M / 奥行38cm、KK-TC01L / 奥行40cm  
●材質: カバー/ ポリエステル・クロロブレンゴム・ポリウレタン  
中芯側地/ ポリエステル・ポリウレタン、中芯/ ポリウレタンフォーム

屋内 (A)(B)(C)(D)(E)  
屋外 (A)(B)(C)(D)(E)

PCオリジナル ワイド 45cm

厚さ 5cm 重量 40cm幅 0.5kg 45cm幅 0.6kg

レッツフロート 商品説明動画(LP)



車いすをお使いになる方へ、一枚の思いやり

### 車椅子クッション レッツフロート



幅	レンタル価格	ご利用負担額
<40cm幅>	940円/月	(1割) 94円/月 (2割) 188円/月 (3割) 282円/月
<45cm幅>	940円/月	(1割) 94円/月 (2割) 188円/月 (3割) 282円/月

姿勢が保ちやすい  
車いすクッションを使うことで、座面のたわみを軽減して、姿勢が保ちやすくなります。

スリングシートのみ 骨盤と背骨が傾いて しましにくい

レッツフロートを使用 骨盤が安定しやすく 自然な姿勢に

底付き感を抑える  
上層の「フロートクッション」はウレタンフォームを包み込んだシートタイプです。着座時の空気の排出を抑えることによるエアークッションとウレタンフォームとのハイブリッド効果により、底付き感を抑えた座り心地をもたらします。

骨盤の前滑りを抑える  
下層のウレタンフォームの後方に段差を設けることで、骨盤の前滑りを防ぎ、姿勢を保ちやすくしています。

足こぎしやすい  
下層の「ベースクッション」の前方先端を斜めにカットすることで、膝裏の圧迫感を軽減して、足を動かすしやすくしています。

座面にフィットしやすい  
カバー底面には滑りにくい防水性素材「ネオプレン」を採用。ベルトなどで固定する必要がなく置くだけで簡単に利用できます。

優れた通気性  
カバー上面には通気性にすぐれた素材「ダブルラセル」を使用。生地裏面には防水フィルムを貼って、汗や汚れの浸透を防ぎます。カバーは取り外して洗濯できます。

東京医歯薬大学 保健医療学部 理学療法学科 教授 吉井 智晴

皆さんは車いすに最大何時間座ったことがありますか。数十分で腰が痺れたり、足が息苦なったりします。車いすのシートはスリングシートといい、簡易的な椅子と同じ原理のものが広く使われています。現在、私は大学で理学療法士を目指す学生を教えています。1年生に車いすの体験実習を行います。ちょっと触れただけの学習では、ユーザーの気持ちに近づけないからです。結果としては、ほぼ100%の学生が、お尻が痛い、と言います。そうなんです!

車いすはここまで座り心地が悪いだけでなく、痛みや疲労を引き起こします。痛みは人間の心身の行動を抑制します。だからこそ、心地よく座っていただく配慮をすることが、私たち専門職に求められています。

車いすの管理だけでなく大変なことに、クッションが加わることによる介護者の管理の手間が増えること、またそれに対するユーザーの家族への遠慮、消毒を含む掃除の手間、そもそもクッションは質沢品だという誤解など、様々な課題はありますが、まずは、私たち専門職の意識改革が必要ではないかと考えます。車いすにはクッションが当たり前! 心地よい座りからアクティブな活動へ。

### エアアー エアールクッション

ミキ

屋内 (A)(B)(C)(D)(E) 厚さ 3.5cm 重量 0.3kg  
屋外 (A)(B)(C)(D)(E)

型式	商品コード	TAISコード
ALC-35-38	762240	00122-000626

●サイズ: 幅38×奥行38cm  
●材質(中身): ポリエステル・ポリウレタン

カバーを外した状態

空気圧調整後

簡単! 空気圧調整ができる

※実際の商品カラーはブラックです。

レンタル価格	ご利用負担額
1,420円/月	(1割) 142円/月 (2割) 284円/月 (3割) 426円/月

### フォーム フォリオ

ケーブ

屋内 (A)(B)(C)(D)(E) 厚さ 6cm 重量 0.6kg  
屋外 (A)(B)(C)(D)(E)

型式	商品コード	TAISコード
CK-405	762230	00206-000132

●サイズ: 幅40×奥行40cm ●材質(中身): ウレタンフォーム

抜群の通気性でムレを軽減  
二つ折り構造で収納や持ち運びにも便利

特殊スリット構造と、前後で硬度の異なるウレタン素材で、臀部を沈ませ、前ズレを防止します。

レンタル価格	ご利用負担額
1,700円/月	(1割) 170円/月 (2割) 340円/月 (3割) 510円/月

### フォーム Mold Air (モールドエア) ビーエーエス

厚さ 2cm~10cm 重量 0.84kg

商品コード 762245 TAISコード 01250-000003

●サイズ: 幅40×奥行42cm  
●材質(中身): ポリアロピレン

優れた分散力! 抜群の通気性!

特殊素材 E-CORE

モールドエアなし

モールドエアあり

4層構造でお尻が前にずれない。3次元立体的な姿勢をサポート。

レンタル価格	ご利用負担額
1,900円/月	(1割) 190円/月 (2割) 380円/月 (3割) 570円/月

### フォーム アルファプラ すくっとクッション

タイカ

屋内 (A)(B)(C)(D)(E) 厚さ 4.5cm 重量 0.3kg  
屋外 (A)(B)(C)(D)(E)

型式	商品コード	TAISコード
SKTCA-4040	762295	00563-000142

●サイズ: 幅40×奥行40cm ●材質(中身): ポリウレタンフォーム

厚み4.5cmの薄型  
カバーは安心の制菌対策仕様 (SEK赤)

レンタル価格	ご利用負担額
940円/月	(1割) 94円/月 (2割) 188円/月 (3割) 282円/月

### フォーム アルファプラF クッション

タイカ

屋内 (A)(B)(C)(D)(E) 厚さ 7.5cm 重量 0.6kg  
屋外 (A)(B)(C)(D)(E)

型式	商品コード	TAISコード
FWC-4040	762235	00563-000124

●サイズ: 幅40×奥行40cm ●材質(中身): ポリウレタンフォーム

前ズレを防ぐ  
ラジアルキャッチ™構造

(1層目) トップフォーム  
(2-3層目) ラジアルキャッチ™構造  
(4層目) ベースフォーム

2層目から4層目は接着されています。

レンタル価格	ご利用負担額
1,900円/月	(1割) 190円/月 (2割) 380円/月 (3割) 570円/月

### エアアー+ウレタン スタークッション・ステイビル

ラックヘルスケア

屋内 (A)(B)(C)(D)(E) 厚さ 7.5cm 重量 40cm幅 約1.6kg 45cm幅 約1.7kg  
屋外 (A)(B)(C)(D)(E)

サイズ 40cm幅 762200 45cm幅 762205

商品コード 00245-000224

●サイズ: 奥行39cm  
●材質(中身): 特殊ウレタンフォーム

エアアーとウレタンの素敵な出逢い

エアアーの長所は優れた体圧分散性。ウレタンの長所は安定性。それぞれの長所がひとつになりました。

ワイド 45cm

スタークッション 商品説明動画(LP)

レンタル価格	ご利用負担額
5,700円/月	(1割) 570円/月 (2割) 1,140円/月 (3割) 1,710円/月

世界水準のハイクオリティークッション！ アクシオム日本上陸！

アクシオムクッション選定ポイント

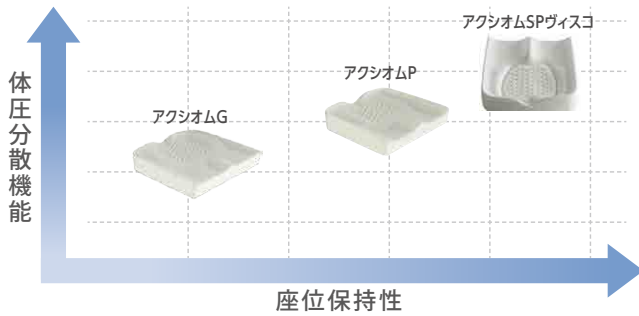

- AXIOM G スタンダードタイプ
- AXIOM P 座位保持特化タイプ
- AXIOM SP VISCO メディカルタイプ 一体圧分散&座位保持

キーモビリティテクノロジー

キーモビリティとは？

米国大手のリハビリ車椅子メーカーです。世界60ヶ国以上の地域で各製品が愛用されています。世界水準のブランドです。

アクシオムのご紹介！

アクシオムクッションは、快適性と安定性、耐久性に優れた高密度高級ウレタンフォームを使用しています。米国ジョージア工科大学の協力による人体計測学に基づいて開発された特殊形状技術は、座面圧力からくる臀部の痛みや姿勢崩れからご利用者様を守ります。

「ハニカム構造」+「特殊形状」により、長時間座位でも快適にご使用いただける製品です。

フォーム

アクシオムG

ユーキ・トレーディング

厚さ	重量
大腿部直下 6cm 側面 8cm	40cm幅用 0.88kg 45cm幅用 1.05kg

車いす適合座幅	型式	商品コード	TAISコード
40cm	XG1515	762265	00468-000061
45cm	XG1716	762270	00468-000062

- サイズ：40cm幅用/幅38×奥行38cm  
45cm幅用/幅43×奥行40cm
- 材質：中身/高密度ウレタンフォーム  
カバー/防水加工4WAYストレッチポリエステル

薄いクッションではお尻が痛くなる

ワイド 45cm

<40cm幅>

レンタル価格	1,900円/月
(1割)	190円/月
ご利用負担額	380円/月
(2割)	380円/月
(3割)	570円/月



<45cm幅>

レンタル価格	2,380円/月
(1割)	238円/月
ご利用負担額	476円/月
(2割)	476円/月
(3割)	714円/月

人体計測学形状  
座骨部の六角形構造は座骨を優しく包み支持面の増加をもたらし、圧分散効果を発揮します。特殊形状はあらゆる面から身体をサポートし抜群の安定性を提供します。

フォーム

アクシオムP

ユーキ・トレーディング

厚さ	重量
大腿部直下 6cm 側面 9cm	40cm幅用 0.94kg 45cm幅用 1.12kg

車いす適合座幅	型式	商品コード	TAISコード
40cm	XP1515	762275	00468-000063
45cm	XP1716	762280	00468-000064

- サイズ：40cm幅用/幅38×奥行38cm  
45cm幅用/幅43×奥行40cm
- 材質：中身/高密度ウレタンフォーム  
カバー/防水加工4WAYストレッチポリエステル

不安定な座位姿勢・姿勢崩れでお困りの方へ

ワイド 45cm

<40cm幅>

レンタル価格	2,840円/月
(1割)	284円/月
ご利用負担額	568円/月
(2割)	568円/月
(3割)	852円/月



<45cm幅>

レンタル価格	3,320円/月
(1割)	332円/月
ご利用負担額	664円/月
(2割)	664円/月
(3割)	996円/月

座位保持特化モデル  
シリーズで共通している人体計測学のデータをより集約した特殊形状は骨盤、大腿部をしっかりサポートし、姿勢の安定をもたらします。

フォーム

アクシオムSPヴィスコ

ユーキ・トレーディング

厚さ	重量
大腿部直下 8.5cm 側面 11.5cm	40cm幅用 1.36kg 45cm幅用 1.67kg

車いす適合座幅	型式	商品コード	TAISコード
40cm	XSP1515V	762285	00468-000065
45cm	XSP1716V	762290	00468-000066

- サイズ：40cm幅用/幅38×奥行38cm  
45cm幅用/幅43×奥行40cm
- 材質：中身/高密度ウレタン+低反発ウレタン  
アウターカバー/スーパー4WAYストレッチポリエステル  
インナーカバー/防水加工4WAYストレッチポリエステル

座位時間が長い方・床ずれリスクが高い方へ

ワイド 45cm

<40cm幅>

レンタル価格	3,320円/月
(1割)	332円/月
ご利用負担額	664円/月
(2割)	664円/月
(3割)	996円/月



<45cm幅>

レンタル価格	3,800円/月
(1割)	380円/月
ご利用負担額	760円/月
(2割)	760円/月
(3割)	1,140円/月

無調整の高機能クッション  
ハイレベルな「体圧分散力」と「座位保持力」、「快適性」を兼ね備えたシリーズ最高峰モデル。調整に悩まされることなく、適切な効果を得られます。

ピース+パイプ

M-able クッション 清拭タイプ

ヒトラボ

型式	商品コード	TAISコード
MC-M2	762300	01908-000027
MC-C1	762305	01908-000018
MC-T	762259	01908-000037
MC-TL	762405	01908-000044

- サイズ：MC-M2/22×40cm、MC-C1/37×100cm  
MC-T/55×75cm、MC-TL/65×85cm
- 材質：中材/ポリプロピレン・ポリエチレン  
※MC-M2はポリエチレンのみ  
MC-T・MC-TLはポリプロピレンのみ  
内カバー/ナイロン・ポリウレタン  
外カバー/ポリエステル・綿



車いすの姿勢を整えたい方におすすめです

重量
MC-M2 2kg
MC-C1 1kg
MC-T 0.45kg
MC-TL 0.77kg



<MC-M2>

レンタル価格	2,380円/月
(1割)	238円/月
ご利用負担額	476円/月
(2割)	476円/月
(3割)	714円/月

<MC-C1>

レンタル価格	2,380円/月
(1割)	238円/月
ご利用負担額	476円/月
(2割)	476円/月
(3割)	714円/月

<MC-T>

レンタル価格	2,380円/月
(1割)	238円/月
ご利用負担額	476円/月
(2割)	476円/月
(3割)	714円/月

<MC-TL>

レンタル価格	3,140円/月
(1割)	314円/月
ご利用負担額	628円/月
(2割)	628円/月
(3割)	942円/月



MC-T

T (TL) 使用方法動画



**M2タイプ使用例**  
車いす上で、大腿部の上に置いて使います。前方に支持面ができ、クッションの上に腕を乗せることで前傾姿勢を促し、骨盤を立て、座姿勢が崩れるのを防ぎます。円背の方、体幹が不安定な方、骨盤の後傾によって前ズレ姿勢になりやすい方におすすめです。

**C1タイプ使用例**  
背中から肩、腕を支えることにより、座位姿勢の崩れを防ぎます。ループで車いすに固定することにより、クッションがずり落ちずに安定して使えます。

**Tタイプ使用例**  
車いすのエレベーターリングなどにベルトで装着すると、足をソフトに支えて体圧分散と安楽を促します。

**TLタイプ使用例**  
従来のTタイプの大きなサイズで、足の長い方や太い方、むくみがある方、O脚の方でも脚を広くゆったりと受け止めます。

※介護保険上の利用者負担割合は所得に応じて異なります。

特殊履台

特殊着付用品

床ずれ防止用具

体位変換器

徘徊感知機器

手すり

歩行補助つえ

歩行器

車いす

車いす付属品

スロープ

移動用リフト

鳥籠掛鐘設置

購入品(入浴)

購入品(排泄)

座り続けられる3大要素:安定性・分散性・流動性

EXGEL SEATING LAB OWL CARE

高い方



床ずれリスク



低い方



座位を保つことが出来る方

前ズレしやすい方

座位が保てず、大腿部支持が必要な方

●座り続けられない(姿勢崩れを起こしやすい)要因例

- ・着座面がフワフワする → 疲れて前ズレが起きやすい
- ・お尻が痛くなる → 痛みを避けてお尻を前にずらしやすい
- ・動けない → 皮膚が突っ張り辛くなりやすい
- ・ひざ裏が気になる → お尻を前にずらしやすい
- ・大腿部が開きやすい → 骨盤後傾になりやすい

思い当たれば、見てみよう!



●製品特長(“ふくろう”の進化ポイント)

**アウル・ライン**  
身体に沿った形状で前後の誤使用を防止し、車いすフレームの干渉を防ぎます。

**アウル・アイ**  
おしりにフィットする形状で、最も圧力のかかる坐骨部を包み込むようなサポート性を強化。

**アウル・スリット**  
深さと長さを増したスリットを設け、尾骨から仙骨にかけての圧力を軽減。

**アウル・ステップ**  
前側のベースウレタンを柔らかくし、ひざ裏のあたりを和らげ足つき性もアップ。

前端部形状により、ひざ裏部の奥行は40cm未満なので、小柄な方でもひざ裏の干渉を防ぎます。

ジェル

アウル CARE 40F 加地

屋内	(A)(B)(C)(D)(E)	厚さ	4cm	40cm幅	約1.1kg
屋外	(A)(B)(C)(D)(E)			44cm幅	約1.2kg

サイズ	型式	商品コード	TAISコード
40cm幅	OWL40F-BK1-4040	762345	00540-000067
44cm幅	OWL40FW-BK1-4440	762375	00540-000073

- サイズ: 40cm幅 / 幅40×奥行40cm、44cm幅 / 幅44×奥行40cm
- 材質: 中身 / エクスジェル・ウレタンフォーム  
カバー / 簡易防水ポリエステルカバー

<40cm幅> **ワイド 44cm**

本体

レンタル価格 **2,380** 円/月  
 (1割) **238** 円/月  
 ご利用負担額 (2割) **476** 円/月  
 (3割) **714** 円/月

<44cm幅>

カバー

レンタル価格 **2,840** 円/月  
 (1割) **284** 円/月  
 ご利用負担額 (2割) **568** 円/月  
 (3割) **852** 円/月

ジェル

アウル CARE 60F 加地

屋内	(A)(B)(C)(D)(E)	厚さ	6cm	40cm幅	約1.2kg
屋外	(A)(B)(C)(D)(E)			44cm幅	約1.3kg

サイズ	型式	商品コード	TAISコード
40cm幅	OWL60F-BK1-4040	762350	00540-000068
44cm幅	OWL60FW-BK1-4440	762380	00540-000074

- サイズ: 40cm幅 / 幅40×奥行40cm、44cm幅 / 幅44×奥行40cm
- 材質: 中身 / エクスジェル・ウレタンフォーム  
カバー / 簡易防水ポリエステルカバー

<40cm幅> **ワイド 44cm**

本体

レンタル価格 **2,380** 円/月  
 (1割) **238** 円/月  
 ご利用負担額 (2割) **476** 円/月  
 (3割) **714** 円/月

<44cm幅>

カバー

レンタル価格 **2,840** 円/月  
 (1割) **284** 円/月  
 ご利用負担額 (2割) **568** 円/月  
 (3割) **852** 円/月

ジェル

アウル CARE 75F 加地

屋内	(A)(B)(C)(D)(E)	厚さ	7.5cm	40cm幅	約1.4kg
屋外	(A)(B)(C)(D)(E)			44cm幅	約1.5kg

サイズ	型式	商品コード	TAISコード
40cm幅	OWL75F-BK1-4040	762355	00540-000069
44cm幅	OWL75FW-BK1-4440	762385	00540-000075

- サイズ: 40cm幅 / 幅40×奥行40cm、44cm幅 / 幅44×奥行40cm
- 材質: 中身 / エクスジェル・ウレタンフォーム  
カバー / 簡易防水ポリエステルカバー

<40cm幅> **ワイド 44cm**

本体

レンタル価格 **2,560** 円/月  
 (1割) **256** 円/月  
 ご利用負担額 (2割) **512** 円/月  
 (3割) **768** 円/月

<44cm幅>

カバー

レンタル価格 **3,040** 円/月  
 (1割) **304** 円/月  
 ご利用負担額 (2割) **608** 円/月  
 (3割) **912** 円/月

ジェル

アウル CARE 70C 加地

屋内	(A)(B)(C)(D)(E)	厚さ	7cm	40cm幅	約1.2kg
屋外	(A)(B)(C)(D)(E)			44cm幅	約1.4kg

サイズ	型式	商品コード	TAISコード
40cm幅	OWL70C-BK1-4040	762360	00540-000070
44cm幅	OWL70CW-BK1-4440	762390	00540-000076

- サイズ: 40cm幅 / 幅40×奥行40cm、44cm幅 / 幅44×奥行40cm
- 材質: 中身 / エクスジェル・ウレタンフォーム  
カバー / 簡易防水ポリエステルカバー

<40cm幅> **ワイド 44cm**

本体

レンタル価格 **2,560** 円/月  
 (1割) **256** 円/月  
 ご利用負担額 (2割) **512** 円/月  
 (3割) **768** 円/月

<44cm幅>

カバー

レンタル価格 **3,040** 円/月  
 (1割) **304** 円/月  
 ご利用負担額 (2割) **608** 円/月  
 (3割) **912** 円/月

ジェル

アウル CARE 80C 加地

屋内	(A)(B)(C)(D)(E)	厚さ	8cm	40cm幅	約1.6kg
屋外	(A)(B)(C)(D)(E)			44cm幅	約1.7kg

サイズ	型式	商品コード	TAISコード
40cm幅	OWL80C-BK1-4040	762365	00540-000071
44cm幅	OWL80CW-BK1-4440	762395	00540-000077

- サイズ: 40cm幅 / 幅40×奥行40cm、44cm幅 / 幅44×奥行40cm
- 材質: 中身 / エクスジェル・ウレタンフォーム  
カバー / 簡易防水ポリエステルカバー

<40cm幅> **ワイド 44cm**

本体

レンタル価格 **2,840** 円/月  
 (1割) **284** 円/月  
 ご利用負担額 (2割) **568** 円/月  
 (3割) **852** 円/月

<44cm幅>

カバー

レンタル価格 **3,320** 円/月  
 (1割) **332** 円/月  
 ご利用負担額 (2割) **664** 円/月  
 (3割) **996** 円/月

ジェル

アウル CARE 100C 加地

屋内	(A)(B)(C)(D)(E)	厚さ	10cm	40cm幅	約1.6kg
屋外	(A)(B)(C)(D)(E)			44cm幅	約1.8kg

サイズ	型式	商品コード	TAISコード
40cm幅	OWL100C-BK1-4040	762370	00540-000072
44cm幅	OWL100CW-BK1-4440	762400	00540-000078

- サイズ: 40cm幅 / 幅40×奥行40cm、44cm幅 / 幅44×奥行40cm
- 材質: 中身 / エクスジェル・ウレタンフォーム  
カバー / 簡易防水ポリエステルカバー

<40cm幅> **ワイド 44cm**

本体

レンタル価格 **2,840** 円/月  
 (1割) **284** 円/月  
 ご利用負担額 (2割) **568** 円/月  
 (3割) **852** 円/月

<44cm幅>

カバー

レンタル価格 **3,320** 円/月  
 (1割) **332** 円/月  
 ご利用負担額 (2割) **664** 円/月  
 (3割) **996** 円/月

フォーム

JAYベーシック・プロ/JAYゴー/JAYイオン

パラマウントベッド

商品名	車いす適合座幅	型式	商品コード	TAISコード	厚さ	重量
JAYベーシック・プロ	38~40cm	KZ-B31001	762125	00170-000920	5~7.5cm	0.80kg
	40~42cm	KZ-B31011	762130	00170-000932		0.83kg
	45cm	KZ-B31021	762250	00170-001214		0.85kg
JAYゴー	38~40cm	KZ-B31002	762135	00170-000921	7.5cm	1.10kg
	40~42cm	KZ-B31012	762140	00170-000933		1.13kg
	45cm	KZ-B31022	762255	00170-001215		1.20kg
JAYイオン	38~40cm	KZ-B31003	762145	00170-000922	10cm	0.95kg
	40~42cm	KZ-B31013	762150	00170-000934		0.98kg
	45cm	KZ-B31023	762210	00170-001074		1.20kg

●サイズ：38~40cm幅 / 幅38×奥行38cm、40~42cm幅 / 幅41×奥行38cm、45cm幅 / 幅44×奥行40cm

●材質：JAYベーシック・プロ / (中身) RIM立体成型フォーム、(カバー) 防水加工伸縮性ナイロン  
 JAYゴー / (中身) RIM成型フォーム+高弾性フォーム、(カバー) 防水加工伸縮性ナイロン  
 JAYイオン / (中身) 超軟質メモリーフォーム・RIM成型軟質フォーム・サポートフォーム  
 (アウターカバー) X-static (銀ファイバー) +フォーム  
 (インナーカバー) 防水加工伸縮性ナイロン



JAYイオン



JAYベーシック・プロ

JAYゴー

ワイド  
45cm

●JAYベーシック・プロ

(38cm幅 / 40cm幅) **在庫限定**

レンタル価格	1,420円/月
ご利用負担額 (1割)	142円/月
ご利用負担額 (2割)	284円/月
ご利用負担額 (3割)	426円/月

(45cm幅) **在庫限定**

レンタル価格	1,520円/月
ご利用負担額 (1割)	152円/月
ご利用負担額 (2割)	304円/月
ご利用負担額 (3割)	456円/月

●JAYゴー

(38cm幅 / 40cm幅) **在庫限定**

レンタル価格	1,900円/月
ご利用負担額 (1割)	190円/月
ご利用負担額 (2割)	380円/月
ご利用負担額 (3割)	570円/月

(45cm幅) **在庫限定**

レンタル価格	2,080円/月
ご利用負担額 (1割)	208円/月
ご利用負担額 (2割)	416円/月
ご利用負担額 (3割)	624円/月

●JAYイオン

(38cm幅 / 40cm幅) **在庫限定**

レンタル価格	2,380円/月
ご利用負担額 (1割)	238円/月
ご利用負担額 (2割)	476円/月
ご利用負担額 (3割)	714円/月

(45cm幅) **在庫限定**

レンタル価格	2,660円/月
ご利用負担額 (1割)	266円/月
ご利用負担額 (2割)	532円/月
ご利用負担額 (3割)	798円/月

エア+フォーム

リフレックス

ユーキ・トレーディング

サイズ	商品コード	TAISコード
40cm幅	762065	00468-000034
45cm幅	762185	00468-000052

●サイズ：奥行40cm  
 ●材質(中身)：ポリウレタン・ウレタンフォーム



40cm幅	0.7kg
45cm幅	0.8kg

厚さ  
7.5cm

<40cm幅>

**在庫限定**

レンタル価格	2,080円/月
ご利用負担額 (1割)	208円/月
ご利用負担額 (2割)	416円/月
ご利用負担額 (3割)	624円/月

<45cm幅>

**在庫限定**

レンタル価格	2,380円/月
ご利用負担額 (1割)	238円/月
ご利用負担額 (2割)	476円/月
ご利用負担額 (3割)	714円/月



フォーム

JAYライト

パラマウントベッド

車いす適合座幅	型式	商品コード	TAISコード
38~40cm	KZ-B31004	762155	00170-000923
40~42cm	KZ-B31014	762160	00170-000935



KZ-B31004	0.75kg
KZ-B31014	0.78kg

厚さ  
8.5cm

●サイズ：KZ-B31004 / 幅38×奥行38cm、KZ-B31014 / 幅41×奥行38cm  
 ●材質：中身 / 硬質フォームと軟質フォームの組み合わせ、カバー / 3DXスベサーファブリック

レンタル価格	3,320円/月
ご利用負担額 (1割)	332円/月
ご利用負担額 (2割)	664円/月
ご利用負担額 (3割)	996円/月

**在庫限定**



ジェル

アウルREHA

加地



※レギュラー・ミドル

※3Dジャスト・ハイ

商品名	型式	商品コード	TAISコード	厚さ	重量
アウルREHA レギュラー	OWL21-BK1-4040	760025	00540-000028	4cm	1.2kg
アウルREHA ミドル	OWL26-BK1-4040	760115	00540-000057	6cm	1.3kg
アウルREHA 3Dジャスト	OWL25-BK1-4040	760065	00540-000055	3.5cm~	1.5kg
アウルREHA ハイ	OWL22-BK1-4040	760030	00540-000029	8cm	1.4kg

●サイズ：幅40×奥行40cm ●材質(中身)：エクスジェル、ウレタンフォーム

**在庫限定**

<レギュラー>

レンタル価格	1,700円/月
ご利用負担額 (1割)	170円/月
ご利用負担額 (2割)	340円/月
ご利用負担額 (3割)	510円/月

**在庫限定**

<ミドル>

レンタル価格	1,900円/月
ご利用負担額 (1割)	190円/月
ご利用負担額 (2割)	380円/月
ご利用負担額 (3割)	570円/月

**在庫限定**

<3Dジャスト>

レンタル価格	1,900円/月
ご利用負担額 (1割)	190円/月
ご利用負担額 (2割)	380円/月
ご利用負担額 (3割)	570円/月

**在庫限定**

<ハイ>

レンタル価格	1,900円/月
ご利用負担額 (1割)	190円/月
ご利用負担額 (2割)	380円/月
ご利用負担額 (3割)	570円/月

サービスコード (スロープ) 介護給付：171008 / 予防給付：671008

スロープ

ダンスロープミニ

ダンロップホームプロダクツ

高さ	型式	商品コード	TAISコード	有効幅	奥行
6.0cm	R-7660M	750175	00532-000047	62cm	20cm
5.5cm	R-7655M	750170	00532-000046	62cm	20cm
5.0cm	R-7650M	750130	00532-000045	62cm	20.6cm
4.5cm	R-7645M	750125	00532-000044	64cm	18.1cm
4.0cm	R-7640M	750120	00532-000043	66cm	16.1cm
3.5cm	R-7635M	750115	00532-000042	68cm	14.1cm
3.0cm	R-7630M	750110	00532-000041	65cm	12.1cm
2.5cm	R-7625M	750105	00532-000040	67cm	10.1cm
2.0cm	R-7620M	750100	00532-000039	69cm	8.1cm
1.5cm	R-7615M	750095	00532-000038	71cm	6.1cm
1.0cm	R-7610M	750090	00532-000037	73cm	4.1cm

●全幅：76cm ●勾配：1.0~5.0cm / 14°、5.5cm / 15°、6.0cm / 16° ●耐重量：120kg

小さな段差による“つまずき”を防止  
 安定性とメンテナンス性に優れたスロープです

屋内・屋外 兼用

高さは1.0cmから6.0cmまで11段階  
 屋内から屋外までの使用用途に合わせて  
 幅広く選べるスロープです

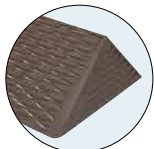

<3.5cm>

レンタル価格	520円/月
ご利用負担額 (1割)	52円/月
ご利用負担額 (2割)	104円/月
ご利用負担額 (3割)	156円/月

<3.0cm>

レンタル価格	520円/月
ご利用負担額 (1割)	52円/月
ご利用負担額 (2割)	104円/月
ご利用負担額 (3割)	156円/月

<2.5cm>

レンタル価格	520円/月
ご利用負担額 (1割)	52円/月
ご利用負担額 (2割)	104円/月
ご利用負担額 (3割)	156円/月

<2.0cm>

レンタル価格	520円/月
ご利用負担額 (1割)	52円/月
ご利用負担額 (2割)	104円/月
ご利用負担額 (3割)	156円/月

<1.5cm>

レンタル価格	520円/月
ご利用負担額 (1割)	52円/月
ご利用負担額 (2割)	104円/月
ご利用負担額 (3割)	156円/月

<1.0cm>

レンタル価格	520円/月
ご利用負担額 (1割)	52円/月
ご利用負担額 (2割)	104円/月
ご利用負担額 (3割)	156円/月

※介護保険上の利用者負担割合は所得に応じて異なります。

特殊寝台

特殊寝台付属品

床ずれ防止用具

体位変換器

徘徊感知機器

手すり

歩行補助つえ

歩行器

車いす

車いす付属品

スロープ

移動用リフト

鳥籠掃除器

購入品(入浴)

購入品(排泄)

レッツボード

パラマウントベッド

商品名	型式	商品コード	TAISコード	長さ	高さ	折りたたみ時の高さ	重量
レッツボード280	KQ-3328	750165	00170-001196	280cm	6.3cm	10.6cm	17.5kg
レッツボード240	KQ-3324	750160	00170-001195	240cm	6.1cm	10.2cm	12.5kg
レッツボード200	KQ-3320	750155	00170-001194	200cm			10.5kg
レッツボード175	KQ-3317	750150	00170-001193	175cm	5.1cm	8.2cm	9kg
レッツボード150	KQ-3315	750145	00170-001192	150cm			7kg
レッツボード125	KQ-3312	750140	00170-001191	125cm			6kg
レッツボード100	KQ-3310	750135	00170-001190	100cm			5kg

●総幅:68cm(有効幅65cm) ●耐重量:300kg ●材質:表面/FRP、芯材/発泡材、フチ部/アルミ・合成ゴム

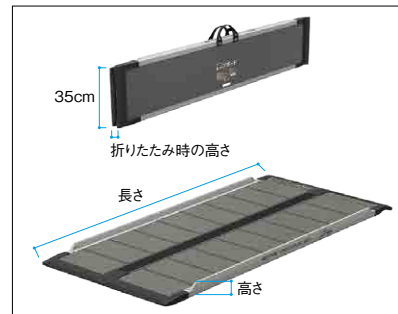

車いす用スロープ

レッツボード

車いすが通過できるように  
段差を解消します  
住宅環境にマッチしやすい  
モノトーンカラー



- 軽量で丈夫、安心して通過でき、持ち運びも簡単です
- 使用する場所に合わせて選べる7サイズのラインナップ
- コンパクトサイズ(総幅68cm、有効幅65cm)で、折りたたんで持ち運べます

<200cm>

レンタル価格	7,320円/月
(1割)	732円/月
ご利用負担額	1,464円/月
(2割)	2,196円/月
(3割)	

<175cm>

レンタル価格	6,700円/月
(1割)	670円/月
ご利用負担額	1,340円/月
(2割)	2,010円/月
(3割)	

<150cm>

レンタル価格	6,280円/月
(1割)	628円/月
ご利用負担額	1,256円/月
(2割)	1,884円/月
(3割)	

<280cm>

レンタル価格	11,520円/月
(1割)	1,152円/月
ご利用負担額	2,304円/月
(2割)	3,456円/月
(3割)	

<240cm>

レンタル価格	8,900円/月
(1割)	890円/月
ご利用負担額	1,780円/月
(2割)	2,670円/月
(3割)	

<125cm>

レンタル価格	5,220円/月
(1割)	522円/月
ご利用負担額	1,044円/月
(2割)	1,566円/月
(3割)	

<100cm>

レンタル価格	4,180円/月
(1割)	418円/月
ご利用負担額	836円/月
(2割)	1,254円/月
(3割)	

●レッツボード/段差の目安表

使用状況	型式		KQ-3310	KQ-3312	KQ-3315	KQ-3317	KQ-3320	KQ-3324	KQ-3328
	スロープの長さ/cm		100	125	150	175	200	240	280
自力走行	5°	段差/cm	9	11	13	15	17	21	24
介助者必要	10°	段差/cm	17	22	26	30	35	42	49
最大	14°	段差/cm	24	30	36	43	49	59	69

テレスコピックスロープ

パシフィックサブライ

サイズ	型式	商品コード	TAISコード	使用範囲	重量(1本)	耐重量(1組)
282cm	18440005	750280	01087-000060	116~282cm	8.2kg	250kg
193cm	18440004	750285	01087-000059	87~193cm	6.5kg	300kg

●幅:スロープ内側17cm/スロープ外側23.5cm ●スライド箇所:2箇所  
●材質:アルミニウム(アルマイト加工)



耐久性・安全性に優れたスロープ

アルマイト加工された一体成型のアルミニウム製です。  
パンチング加工により軽量化されました。

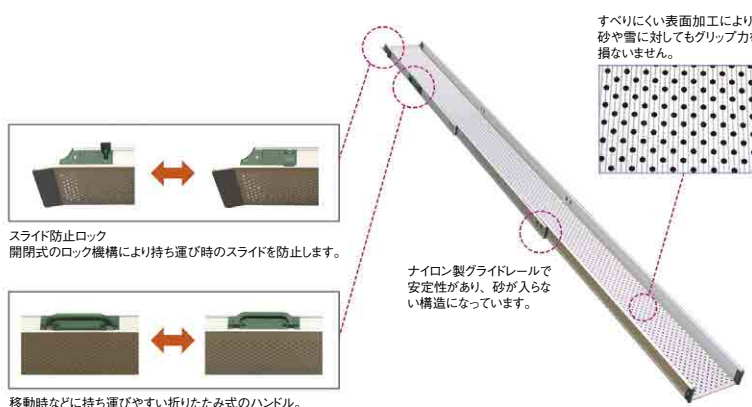

<282cm>

レンタル価格	8,380円/月
(1割)	838円/月
ご利用負担額	1,676円/月
(2割)	2,514円/月
(3割)	

<193cm>

レンタル価格	7,320円/月
(1割)	732円/月
ご利用負担額	1,464円/月
(2割)	2,196円/月
(3割)	

ダンスロープエアー 2

ダンロップホームプロダクツ

軽くて持ち運びやすく、狭い間口にも対応

- 業界最軽量クラス
- 様々な間口に対応 (有効幅69cm)
- 乗り上げ時の衝撃を低減



サイズ	型式	商品コード	TAISコード	重量
285cm	R-285Z	750220	00532-000048	約11.5kg
255cm	R-255Z	750215	00532-000049	約10.5kg
230cm	R-230Z	750210	00532-000050	約9.6kg
205cm	R-205Z	750205	00532-000051	約8.5kg
165cm	R-165Z	750200	00532-000052	約7kg
125cm	R-125Z	750195	00532-000053	約5.7kg
85cm	R-85Z	750190	00532-000054	約4.3kg

● 幅: 285・255・230・85cm / 69.6cm, 205・165・125cm / 69.4cm  
● 耐重量: 300kg



<285cm>

レンタル価格	11,000 円/月
ご利用負担額 (1割)	1,100 円/月
(2割)	2,200 円/月
(3割)	3,300 円/月

安全性の確保

側壁で脱輪を軽減。保護用ゴムの採用で折りたたみ時に懸念される指詰めによる怪我の危険性を軽減。



<255cm>

レンタル価格	9,420 円/月
ご利用負担額 (1割)	942 円/月
(2割)	1,884 円/月
(3割)	2,826 円/月

<230cm>

レンタル価格	8,380 円/月
ご利用負担額 (1割)	838 円/月
(2割)	1,676 円/月
(3割)	2,514 円/月

<205cm>

レンタル価格	7,320 円/月
ご利用負担額 (1割)	732 円/月
(2割)	1,464 円/月
(3割)	2,196 円/月

<165cm>

レンタル価格	6,280 円/月
ご利用負担額 (1割)	628 円/月
(2割)	1,256 円/月
(3割)	1,884 円/月

<125cm>

レンタル価格	5,760 円/月
ご利用負担額 (1割)	576 円/月
(2割)	1,152 円/月
(3割)	1,728 円/月

<85cm>

レンタル価格	4,180 円/月
ご利用負担額 (1割)	418 円/月
(2割)	836 円/月
(3割)	1,254 円/月

ダンスロープエアーもご用意しております。

ケアスロープ

ケアメディックス

サイズ	型式	商品コード	TAISコード	重量
285cm	CS-285C	749060	00093-000038	約15kg
240cm	CS-240C	749050	00093-000021	約12kg
200cm	CS-200	749040	00093-000020	約10kg
175cm	CS-175	749030	00093-000019	約9kg
150cm	CS-150	749020	00093-000018	約8kg
120cm	CS-120	749010	00093-000017	約6kg
100cm	CS-100	749000	00093-000016	約5kg

● 幅: 70cm ● 耐重量: 300kg

<285cm> <b>在庫限定</b>	<240cm> <b>在庫限定</b>	<200cm> <b>在庫限定</b>
レンタル価格 11,000 円/月	レンタル価格 8,900 円/月	レンタル価格 7,320 円/月
ご利用負担額 (1割) 1,100 円/月	(1割) 890 円/月	(1割) 732 円/月
(2割) 2,200 円/月	(2割) 1,780 円/月	(2割) 1,464 円/月
(3割) 3,300 円/月	(3割) 2,670 円/月	(3割) 2,196 円/月



<175cm> <b>在庫限定</b>	<150cm> <b>在庫限定</b>
レンタル価格 6,800 円/月	レンタル価格 6,280 円/月
ご利用負担額 (1割) 680 円/月	(1割) 628 円/月
(2割) 1,360 円/月	(2割) 1,256 円/月
(3割) 2,040 円/月	(3割) 1,884 円/月

<120cm> <b>在庫限定</b>	<100cm> <b>在庫限定</b>
レンタル価格 5,760 円/月	レンタル価格 4,700 円/月
ご利用負担額 (1割) 576 円/月	(1割) 470 円/月
(2割) 1,152 円/月	(2割) 940 円/月
(3割) 1,728 円/月	(3割) 1,410 円/月



狭い間口・高い段差もこれで解消!

最小回転で乗り入れ可能

下端部の脱輪防止エッジをカットすることで車いすのフットサポートがエッジに当たることなく、最小回転で乗り入れが可能です。



●スロープ/段差の目安表

使用状況	型式	R-85Z	CS-100	CS-120	R-125Z	CS-150	R-165Z	CS-175
スロープの長さ/cm		85	100	120	125	150	165	175
自力走行	5° 段差/cm	6	8	10	10	13	13	15
介助者必要	10° 段差/cm	13	17	20	20	26	26	30
最大	14° 段差/cm	20	23	28	30	35	40	41

使用状況	型式	CS-200	R-205Z	R-230Z	CS-240C	R-255Z	R-285Z	CS-285C
スロープの長さ/cm		200	205	230	240	255	285	285
自力走行	5° 段差/cm	17	16	18	20	20	23	24
介助者必要	10° 段差/cm	34	33	37	41	41	46	49
最大	14° 段差/cm	48	50	56	57	62	70	68

※介護保険上の利用者負担割合は所得に応じて異なります。

特殊舞台

特殊走行用履

床ずれ防止用履

体位変換器

徘徊感知機器

手すり

歩行補助つえ

歩行器

車いす

車いす付属品

スロープ

移動用リフト

鳥糞掃除装置

購入品(入浴)

購入品(排泄)

## 移動用リフトの選び方

移乗＝乗り移り動作は、そのものが目的ではなく、その後の生活（トイレ・お風呂・お出かけ等）のための手段です。ヒヤヒヤどきどきの動作では、危険で長続きしません。本人の安全性と介護者の負担を軽減することを常に心がけましょう。

安楽に座れる。  
立ちあがりをサポートする。  
パラマウントベッドの  
電動リフトアップチェア「リフミア」は、  
ベッドから出て自分らしい時間を過ごす  
お手伝いをします。

そこに、あなたが  
いるのがうれしい。

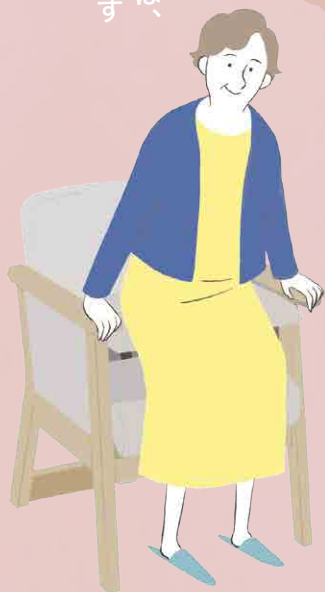

as human, for human  
PARAMOUNT BED

リフミア  
Lifmia

電動リフトアップチェア

### POINT 1

長時間、  
安楽に過ごすために

#### くつろげる座り姿勢を

座ったとき上体を預けやすいように、背もたれは115°傾斜させています。  
また、腕を動かしやすいように、背もたれの高さは肩甲骨の下までとしています。

#### 姿勢が安定しやすい座面を

お尻がずれにくく姿勢が安定しやすいように、座面を12°後傾させています。  
前座高は40.5cm、高齢者に配慮した少し低めの設計です。

#### ゆとりのある座面幅を

窮屈さを感じにくくリラックスできるように、また、姿勢の自由度を高められるように、座幅少し広めの47cmとしています。

### POINT 2

負担が少なく、  
安全に、立ちあがるために

#### 操作が簡単な高さ調節機能を

肘掛けに手を置いたまま高さ調節のスイッチを操作できます。座面は56cmまで上昇して立ちあがりをサポートします。上昇したときの座面の角度はほぼ水平で、滑り落ちの予防に配慮しています。また、足を引いて立ちあがりやすくなるように、足元に空間を設けています。

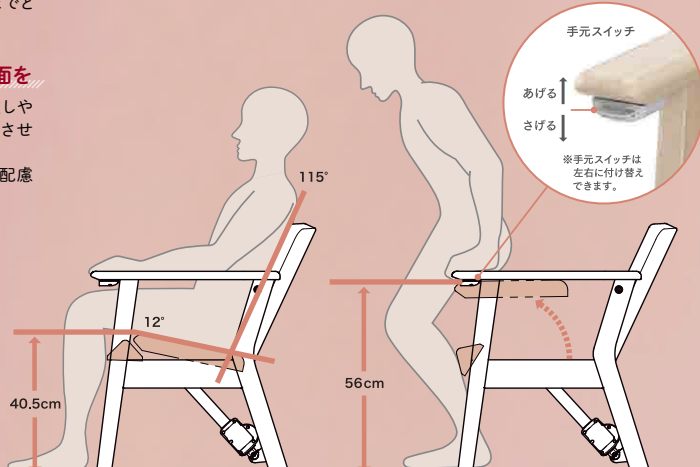

## リフトアップチェア リフミア

パラマウントベッド

A B C D E

型式	商品コード	TAISコード
KD-863	736130	00170-001664

- サイズ：幅60.4×奥行68.8×高さ74.5cm
- 重量：20.5kg
- 座面角度：-12～1°（動作量13°）
- 座面高さ：40.5～56cm
- 電源：AC100V、50/60Hz
- 消費電力：130.5W
- 最大使用者体重：100kg
- 上昇時間：20秒（最低座面高から最高座面高までの所要時間）

レンタル価格	8,380円/月
(1割)	838円/月
ご利用負担額	1,676円/月
(3割)	2,514円/月



as human, for human  
PARAMOUNT BED

パラマウントベッドなら  
リフト移乗が、もっとやさしくなります。

ベッド設置式リフト

**Elevedo**  
エレベオ



**エレベオ KQ-788L** パラマウントベッド

A B C **D** E

商品コード TAISコード  
**734150** 00170-001544

●サイズ: 全幅162×全長216×全高210cm  
●重量: 78kg ●耐荷重: 100kg

レンタル価格 **23,000**円/月  
(1割) **2,300**円/月  
ご利用負担額 (2割) **4,600**円/月  
(3割) **6,900**円/月 非課税

ご本人様に、安心感を。介護する方に、かんたんな操作性を。  
**パラマウントベッドのベッド設置式電動介護リフト**

ご本人様の目線の高さや姿勢の変化を抑えて、不安感の軽減に配慮しています。

エレベオの手元スイッチではハンガーのあげさげとベッドの高さ調節\*がおこなえます。ベッドの高さ調節を使えば、ご本人様の目線の高さを変えずに吊り上げられます。

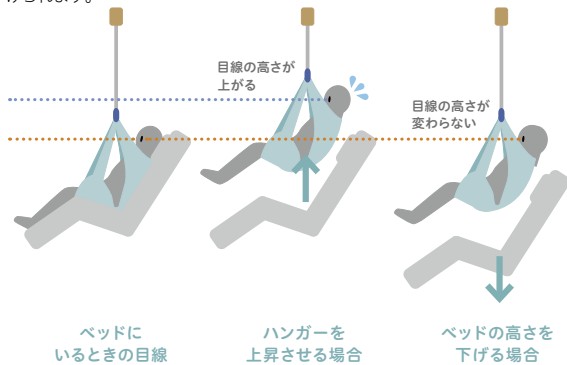

お部屋に合わせて、ベッドに合わせて利用できます。

\*足側に使用できないベッドがあります。詳しくは、お問い合わせください。

6畳間に設置した場合\*

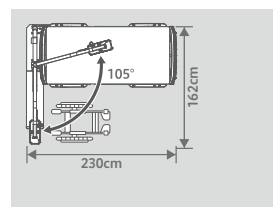

4畳半間に設置した場合\*

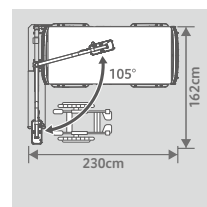

\*レギュラーサイズベッドの場合。



足側 (左側へ離床) に設置

足元スッキリ、作業のしやすさと安全性に配慮しています。

\*ベッドの高さは7cm高くなります。



**手元スイッチ**

ハンガーのあげさげとベッドの高さ調節\*がおこなえます。ハンガーに掛けたまま操作できるので、持ち替えることなく、ご本人様から手を離さずにスムーズに作業できます。

\*適合する電動ベッドの高さ調節が操作できます。



ご本人様を揺れにくくするために、ハンガーをあげさげするときにスイングしない垂直昇降方式を採用しています。また、ご本人様に威圧感を与えにくいように、昇降ユニットを動かさずにハンガーだけを昇降させる方式としています。

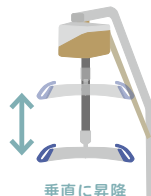

垂直に昇降

パラマウントベッドなら、ご本人様の姿勢変化が少ない、やさしいリフト移乗が可能です。

ベッドと車椅子の機能を有効に活用できます。

パラマウントベッド独自の背あげ機能ラクリアモーションを搭載した介護用ベッドとティルト機能付きの車椅子を使用して、それぞれの角度を合わせておくことで、よりご本人様の姿勢変化が少なく、からだにやさしいリフト移乗を実現できます。



エレベオを使用したリフト移乗を動画でご覧いただけます。



**スリングシート ハイバックタイプ**

頭部の支持を必要とする方に適しています。

商品名	サイズ	型式	TAISコード	希望小売価格
脚分離型 KQ-T58	Lサイズ 155~165cm	KQ-T58L	00170-000856	66,000円 (税込)
シート型 KQ-T56	Mサイズ 145~160cm	KQ-T56M	00170-000854	51,700円 (税込)

●材質: ポリエステル・ナイロン ●使用者体重: 120kgまで

**スリングシート ミドルバックタイプ**

体幹の支持を必要とする方に適しています。

商品名	サイズ	型式	TAISコード	希望小売価格
脚分離型 KQ-T57	Mサイズ 145~160cm	KQ-T57M	00170-000855	55,000円 (税込)

●材質: ポリエステル・ナイロン ●使用者体重: 120kgまで



介護保険対応 購入

\*スリングシートは、購入品となります。

※介護保険上の利用者負担割合は所得に応じて異なります。

床走行式電動介護リフト

バラマウントベッド

A B C D E

型式	商品コード	TAISコード
KQ-781	734005	00170-000695

- サイズ: 全幅65~106×全高131~205×奥行130cm
- 重量: 38kg ●耐荷重: 205kg

設置工事が不要な床走行式  
剛性が高く揺れの少ないアルミフレーム製



レンタル価格	12,000	円/月
(1割)	1,200	円/月
ご利用負担額	2,400	円/月
(2割)	2,400	円/月
(3割)	3,600	円/月

非課税

移乗サポートロボット Hug (ハグ)

FUJI

A B C D E

商品名	型式	商品コード	TAISコード	重量
Hug L1H	L1-01 (H)	734135	01666-000004	30kg
Hug T1H	T1-02 (H)	734140	01666-000005	35kg

- サイズ: L1-01 (H) / 全長88×全幅55×全高85~120cm  
T1-02 (H) / 全長95×全幅62×全高88~135cm
- 最大使用者体重: 100kg

- <バッテリー>
- 型式: 鉛蓄電池
  - 定格電圧: DC24V
  - 充電時間: 8時間
  - 最大使用回数: 100回 (使用環境による)



充電ケーブルホルダ付き



L1-01 (H)

T1-02 (H)

スリングシート  
不要

Hug  
移乗サポートロボット ハグ

らくらく介護、始めませんか?

ハグらくらく簡単操作

①ハグに寄りかかる



②上体を起こす



③便座に座る



充電ケーブルホルダ付き

Hug L1 (H)  
商品説明動画 (LP)



Hug T1 (H)  
商品説明動画 (LP)



<L1-01 (H)>

レンタル価格	25,000	円/月
(1割)	2,500	円/月
ご利用負担額	5,000	円/月
(2割)	5,000	円/月
(3割)	7,500	円/月

非課税

<T1-02 (H)>

レンタル価格	28,000	円/月
(1割)	2,800	円/月
ご利用負担額	5,600	円/月
(2割)	5,600	円/月
(3割)	8,400	円/月

非課税

POINT 1

準備・操作が簡単  
スリングシート不要で  
使いたいときにサッと準備ができます  
どなたでも簡単操作

POINT 2

安心・安全  
安定した姿勢保持を実現  
100kgの方まで軽々移乗

独立宣言 スマート DSSM コムラ製作所

A B C D E

商品コード	TAISコード
736120	00088-000024

- サイズ: 幅51×高さ65.5×奥行76cm
- 重量: 29kg ●耐荷重: 80kg
- ストローク: 49cm ●座面高さ: 9~58cm
- 昇降速度: 17mm/sec

座幅	42cm
設置面積	幅 51cm 長さ 76cm

コンパクトだから  
圧迫感のない独立宣言  
「腰・ひざに負担をかけずに  
立ち座りしたい…」  
そんな望みを  
かなえます



レンタル価格	9,940	円/月
(1割)	994	円/月
ご利用負担額	1,988	円/月
(2割)	1,988	円/月
(3割)	2,982	円/月

独立宣言暖らん DSDAR コムラ製作所

A B C D E

商品コード	TAISコード
990576	00088-000021

- サイズ: 幅58~64×高さ97.5×  
奥行99.5~116cm
- 重量: 58kg
- 耐荷重: 80kg
- ストローク: 41cm
- ストローク (前後): 16.5cm
- 座面高さ: 16~57cm
- 昇降速度: 13mm/sec

座幅	42cm
設置面積	幅 64cm 長さ 116cm



レンタル価格	15,180	円/月
(1割)	1,518	円/月
ご利用負担額	3,036	円/月
(2割)	3,036	円/月
(3割)	4,554	円/月

リクライニング  
●リクライニング角度:  
95~120°

独立宣言 リクライニング DSREC コムラ製作所

A B C D E

商品コード	TAISコード
736075	00088-000015

- サイズ: 高さ95.5×幅66×奥行101.5cm
- 重量: 45kg
- 耐荷重: 100kg
- ストローク: 41.5cm
- 座面高さ: 16~57.5cm
- 昇降速度: 16mm/sec

座幅	56cm
設置面積	幅 66cm 長さ 101.5cm



レンタル価格	16,760	円/月
(1割)	1,676	円/月
ご利用負担額	3,352	円/月
(2割)	3,352	円/月
(3割)	5,028	円/月

リクライニング  
●リクライニング角度:  
30° (105~135°)

RiseAtlas (ライズ・アトラス) パラマウントベッド



RiseAtlas

問い合わせ商品

ご使用環境に合わせて、2つのかたちからお選びいただけます。

Atlas Line / アトラスライン (直線レールタイプ)

垂直昇降と横移動のシンプルな動きなので、初めての方でも容易に操作が行えます

商品コード	TAISコード
810608	01540-000001

- サイズ: 幅200~400×奥行100×高さ231.5cm
- 重量: 38~48kg
- 最大吊上体重: 138kg
- ※工事費・諸経費が別途かかります。

製造元: HandiCareAB  
輸入元: パラマウントベッド

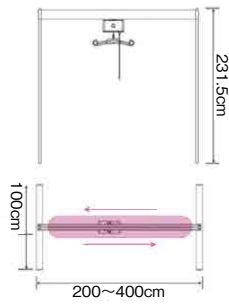
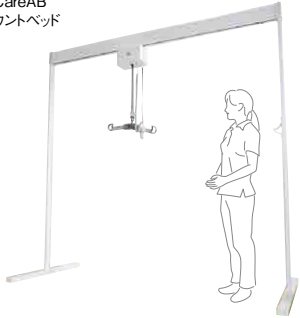

レンタル価格	23,000 円/月
(1割)	2,300 円/月
ご利用負担額 (2割)	4,600 円/月
(3割)	6,900 円/月

非課税

スリングシート: 各種ご用意しております。(購入商品)

Atlas Cross / アトラスクロス (面移動タイプ)

ラインよりも移動範囲が広く、4本の支柱内であれば縦横無尽に移動が可能です

商品コード	TAISコード
810609	01540-000002

- サイズ: 幅200~400×奥行200~400×高さ227.5cm
- 重量: 74~115kg
- 最大吊上体重: 138kg
- ※工事費・諸経費が別途かかります。

製造元: HandiCareAB  
輸入元: パラマウントベッド

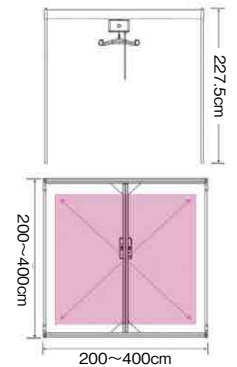
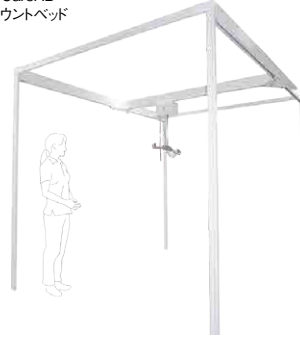

レンタル価格	46,000 円/月
(1割)	4,600 円/月
ご利用負担額 (2割)	9,200 円/月
(3割)	13,800 円/月

非課税

ご発注時には、在庫/納期のお問い合わせをお願いいたします。

つるべ F2Rセット

モリトー



商品コード	TAISコード
734060	00229-000016

- サイズ: 支柱高さ185~240cm
- 耐荷重: 100kg

脱衣室から浴室へ…  
トイレでも

※画像は、安楽キャリーBタイプ(分離型)を使用した場合です。

レンタル価格	35,000 円/月
(1割)	3,500 円/月
ご利用負担額 (2割)	7,000 円/月
(3割)	10,500 円/月

非課税

つるべF1セットもご用意しております。



つるべ Bセット

モリトー



商品コード	TAISコード
734055	00229-000005

- サイズ: 支柱高さ155×アーム最上端高さ205cm
- 耐荷重: 100kg

ベッドからの  
移乗に

レンタル価格	18,000 円/月
(1割)	1,800 円/月
ご利用負担額 (2割)	3,600 円/月
(3割)	5,400 円/月

非課税



スリングシート: 各種ご用意しております。(購入商品)

つるべ G2Rセット

モリトー



商品コード	TAISコード
734085	00229-000017

- 耐荷重: 100kg
- サイズ: ベース高さ68.5×幅9cm  
回転部20cm
- 重量: 18.8kg

※地域によっては対応が  
できない場合がございます。

レンタル価格	32,000 円/月
(1割)	3,200 円/月
ご利用負担額 (2割)	6,400 円/月
(3割)	9,600 円/月

非課税

つるべG1セットもご用意しております。



つるべ U2Rセット

モリトー



商品コード	TAISコード
734095	00229-000019

- 耐荷重: 100kg
- サイズ: ベース35×35cm  
回転部30、40cm  
柱高110、135、160cm
- 重量: 40.4kg

※地域によっては対応が  
できない場合がございます。

レンタル価格	38,000 円/月
(1割)	3,800 円/月
ご利用負担額 (2割)	7,600 円/月
(3割)	11,400 円/月

非課税

つるべU1セットもご用意しております。



※設置の可否については、採寸図と写真データが必要になります(つるべF1、G1、U1、F2R、G2R、U2Rセット同様)。  
貸与の可否については、お住まいの市区町村にご確認ください。

※介護保険上の利用者負担割合は所得に応じて異なります。

特殊寝台

特殊寝台付属品

床ずれ防止用具

体位変換器

徘徊感知機器

手すり

歩行補助つえ

歩行器

車いす

車いす付属品

スロープ

移動用リフト

鳥籠掛鐘設置

購入品(入浴)

購入品(排泄)

購入品(排他)

購入品(排他)

テクノリフター

新光産業

※設置床面:要コンクリート

型式	商品コード	TAISコード
TDK045SS	810623	00447-000012
TDK085SS	810625	00447-000019
TDK065SS-B	810807	00447-000023
TDK065SS	810624	00447-000013
TDK100SS	810626	00447-000014



最大高さ  
470mm

TDK045SS

最小高さ  
55mm



最大高さ  
850mm

TDK085SS

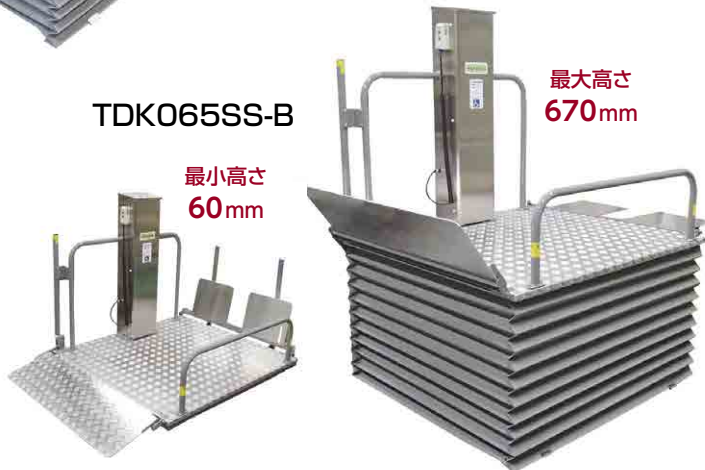

最小高さ  
60mm

TDK065SS-B

最小高さ  
60mm

最大高さ  
670mm



最大高さ  
670mm

TDK065SS



最小高さ  
55mm



最大高さ  
1,065mm

TDK100SS

最小高さ  
65mm

〈TDK045SS〉	〈TDK085SS〉	〈TDK065SS-B〉	〈TDK065SS〉	〈TDK100SS〉
レンタル価格 <b>24,080</b> 円/月	レンタル価格 <b>35,400</b> 円/月	レンタル価格 <b>28,280</b> 円/月	レンタル価格 <b>28,280</b> 円/月	レンタル価格 <b>40,840</b> 円/月
(1割) <b>2,408</b> 円/月	(1割) <b>3,540</b> 円/月	(1割) <b>2,828</b> 円/月	(1割) <b>2,828</b> 円/月	(1割) <b>4,084</b> 円/月
ご利用負担額 (2割) <b>4,816</b> 円/月	ご利用負担額 (2割) <b>7,080</b> 円/月	ご利用負担額 (2割) <b>5,656</b> 円/月	ご利用負担額 (2割) <b>5,656</b> 円/月	ご利用負担額 (2割) <b>8,168</b> 円/月
(3割) <b>7,224</b> 円/月	(3割) <b>10,620</b> 円/月	(3割) <b>8,484</b> 円/月	(3割) <b>8,484</b> 円/月	(3割) <b>12,252</b> 円/月

設置環境に合わせ、乗込方法を自由設定。

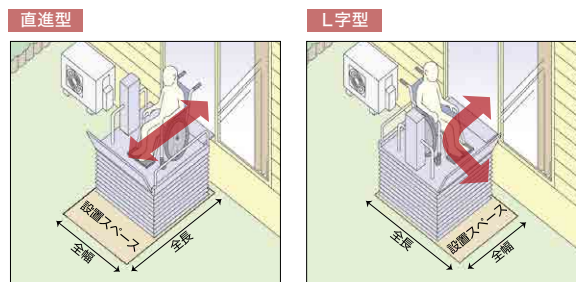

※環境により、設置スペースが異なる場合がございます。

仕様	機種	揚程 (mm)	最小高さ (mm)	最大積載量 (kg)	本体重量 (kg)	テーブル寸法 W(mm)×D(mm)	駆動式	電源
	TDK045SS	470	55		90	930×1,000	電動・チェーンピニオン	AC100V 90W
	TDK065SS	670	55		115	1,100×1,200	電動・チェーンピニオン	
	TDK065SS-B	670	60		140	1,100×1,200	電動・チェーンピニオン	
	TDK085SS	850	60		140	1,150×1,200	電動・チェーンピニオン	
	TDK100SS	1,065	65		155	1,150×1,200	電動・チェーン巻上	

設置スペース	機種	直進型				L字型			
		屋内ブリッジ設定		屋内ブリッジ未設定		屋内ブリッジ設定		屋内ブリッジ未設定	
		全幅	全長	全幅	全長	全幅	全長	全幅	全長
	TDK045SS	1,030	1,400	1,030	1,300	※ TDK045SSの設定なし			
	TDK065SS	1,200	1,620	1,200	1,530	1,270	1,550	1,190	1,550
	TDK065SS-B	1,200	1,635	1,200	1,545	1,270	1,550	1,190	1,550
	TDK085SS	1,260	1,650	1,260	1,560	1,350	1,575	1,240	1,575
	TDK100SS	1,210	1,650	1,210	1,540	1,310	1,550	1,190	1,550

※TDK065SS/065SS-Bの納入商品は、メーカーの在庫状況により変更となる場合がございます。

特殊覆台

特殊覆台付属品

床ずれ防止用具

体位変換器

徘徊感知機器

手すり

歩行補助つえ

歩行器

車いす

車いす付属品

スロープ

移動用リフト

自動排障装置

購入品(入浴)

購入品(排泄)

車いす用電動昇降機 UD-320CS

いうら

商品コード	TAISコード
740080	00084-000093



- サイズ：全長145.5×全幅93×全高111.5～172cm
- 材質：スチール・ステンレス・アルミ合金
- 昇降範囲：5.5～65cm
- 重量：75kg
- 耐荷重：150kg
- コード長さ：4m

設置面積(目安)  
全幅**93cm**以上  
全長**224.5cm**以上  
定員  
**1名**

直進乗り込みタイプ



レンタル価格	18,840 円/月
(1割)	1,884 円/月
ご利用負担額	3,768 円/月
(2割)	5,652 円/月
(3割)	

車いす用電動昇降機 UD-320CL

いうら

商品コード	TAISコード
740085	00084-000094



- サイズ：全長126×全幅129×全高111.5～172cm
- 材質：スチール・ステンレス・アルミ合金
- 昇降範囲：5.5～65cm
- 重量：79kg
- 耐荷重：150kg
- コード長さ：4m

設置面積(目安)  
全幅**204cm**以上  
全長**130cm**以上  
定員  
**1名**

L字乗り込みタイプ



レンタル価格	20,940 円/月
(1割)	2,094 円/月
ご利用負担額	4,188 円/月
(2割)	6,282 円/月
(3割)	

バスリフト (予備バッテリー付) / バスリフト アームレスト乗越えキット付

TOTO

型式	商品コード	TAISコード
EWB101RR	738000	00187-000111



簡単に取り外せるので、  
ご家族の入浴時のジャマになりません

〈バスリフト アームレスト乗越えキット付〉

型式	TAISコード	セット内容
EWBS101RR-1	00187-000223	バスリフト本体 738000 + アームレスト乗越えキット 738002

型式	商品コード
アームレスト乗越えキット	EWBP107R 738002

- サイズ：全幅64.5～76×全高15×奥行57.5cm
- 重量：20kg ●耐荷重：35～100kg
- 昇降速度(※100kgf負荷時)  
上昇：12mm/sec 下降：20mm/sec



※地域によっては対応ができない場合もございます。



※お一人での使用はできません。必ず介助者がついて使用してください。

〈バスリフト〉

レンタル価格	12,560 円/月
(1割)	1,256 円/月
ご利用負担額	2,512 円/月
(2割)	3,768 円/月
(3割)	

〈バスリフトアームレスト乗越えキット付〉

レンタル価格	13,600 円/月
(1割)	1,360 円/月
ご利用負担額	2,720 円/月
(2割)	4,080 円/月
(3割)	

※バスリフト本体+アームレスト乗越えキット

サービスコード (自動排泄処理装置) 介護給付：171013 / 予防給付：671013

自動排泄処理装置

スカットクリーン

パラマウントベッド

型式	商品コード	TAISコード
KW-65H	758400	00170-000707

- 寸法：幅23.3×長さ37.8×高さ27.3cm
- 重量：5kg (尿タンクが空のとき)
- ※尿タンク・ブラシ入れは含まれません。

レシーバーをあてがい排尿すると、  
自動的に尿を吸引します

本体  
KW-65H



介護保険対応 レンタル

レンタル価格	7,840 円/月
(1割)	784 円/月
ご利用負担額	1,568 円/月
(2割)	2,352 円/月
(3割)	



男性用セット (本体+男性用レシーバーセット) 女性用セット (本体+女性用レシーバーセット)

※介護保険上の利用者負担割合は所得に応じて異なります。

介護保険ご利用の場合は  
レシーバーセットは購入対象となります

介護保険対応 購入

商品名	型式	商品コード	TAISコード	希望小売価格
男性用 レシーバーセット	KW-65MRT	203630	00170-000708	22,000 円 (税込)
女性用 レシーバーセット	KW-65WRT	203640	00170-000709	25,300 円 (税込)



男性用  
レシーバーセット



女性用  
レシーバーセット

※アタッチメント・尿タンク・ブラシ入れが付属します。

※ハンドル・尿タンク・ブラシ入れが付属します。

特殊寝台

特殊寝台付属品

床ずれ防止用具

体位変換器

徘徊感知機器

手すり

歩行補助つえ

歩行器

車いす

車いす付属品

スロープ

移動用リフト

自動排泄処理装置

購入品(入浴)

購入品(排泄)

# お風呂は、気持ちいいとともに危険もいっぱい

けがをする前に  
チェック

つまづき すべり ぶらつき  
対策が重要

1  
チェック  
POINT!

2  
チェック  
POINT!

4  
チェック  
POINT!

3  
チェック  
POINT!

## 1 浴室台 (浴室内イス)

浴室内での立ち座りが  
スムーズ!  
浴室の高低差も補い  
出入りをラクにします



## 2 すべり止めマット

浴室内や  
洗い場での  
転倒を予防!



## 3 シャワーチェア

立ち座りや、洗身時の  
姿勢保持をサポート  
入浴台としてもつかえます



## 4 入浴グリップ

浴室縁に挟み込むだけで  
取り付けられます  
またぐときに  
つかまり  
姿勢を安定  
させます



## シャワーチェア〔ユクリアAir〕プレミアム NEW パナソニック

介護保険対応 購入

商品名	カラー	商品コード	メーカー品番	希望小売価格
ミドルSPワンタッチ プレミアム	モカブラウン	224434	PN-L41841BR	41,800円(税込)

- サイズ: 幅45.5×奥行43~53×高さ64.5~74.5cm  
座面高: 36~46cm、座面サイズ: 36.5×30.5cm
- 折りたたみ幅: 約13cm
- 重量: 3.5kg
- 最大使用者体重: 100kg

抗菌効果をプラス  
より安心に



折りたたみ時



## シャワーチェア〔ユクリアAir〕シリーズ

パナソニック

介護保険対応 購入

商品名	カラー	商品コード	メーカー品番	希望小売価格
ミドルSPワンタッチ	ブルー	218663	PN-L41831A	36,300円(税込)
	オレンジ	218664	PN-L41831D	
	モカブラウン	218665	PN-L41831BR	
ワイドSPワンタッチ	ブルー	223153	PN-L41532A	37,950円(税込)
	オレンジ	223154	PN-L41532D	
	モカブラウン	223155	PN-L41532BR	
コンパクト SPワンタッチ	ブルー	223156	PN-L41431A	36,300円(税込)
	オレンジ	223157	PN-L41431D	
	モカブラウン	223158	PN-L41431BR	

- サイズ: ミドル/幅45.5×奥行43~53×高さ64.5~74.5cm  
座面高: 36~46cm、座面サイズ: 36.5×30.5cm
- ワイド/幅49.5×奥行43~53×高さ67~77cm  
座面高: 36~46cm、座面サイズ: 41.5×32.5cm
- コンパクト/幅40.5×奥行37.6~46.5×高さ60.5~70.6cm  
座面高: 31.5~41.5cm、座面サイズ: 32×29cm
- 折りたたみ幅: 約13cm
- 重量: ミドル/3.5kg  
ワイド/3.7kg  
コンパクト/3.3kg
- 最大使用者体重: 100kg

持ち運びラクラク  
コンパクト  
浴室でも省スペース



業界  
最薄クラスの  
折りたたみ幅

折りたたみ時



## シャワーチェア〔ユクリア〕ひじ掛け・背もたれタイプ (おりたたみ)

パナソニック

介護保険対応 購入

商品名	カラー	商品コード	メーカー品番	希望小売価格
ワイドSP ワンタッチU型 おりたたみN	ブルー	241407	PN-L41521A	34,650円(税込)
	オレンジ	207455	PN-L41521D	
	モカブラウン	241408	PN-L41521BR	
ワイドSPワンタッチ おりたたみN	ブルー	241409	PN-L41522A	34,650円(税込)
	オレンジ	241410	PN-L41522D	
	モカブラウン	241411	PN-L41522BR	
ミドルSPワンタッチ おりたたみN	ブルー	207378	PN-L41821A	33,000円(税込)
	オレンジ	207364	PN-L41821D	
	モカブラウン	207379	PN-L41821BR	

- サイズ: ワイド/幅50.5×奥行50~58.5×高さ68~78cm、座面高36~46cm  
ミドル/幅45.5×奥行49~57.5×高さ64~74cm、座面高36~46cm
- 折りたたみ幅: 20cm
- 重量: ワイド/5.2kg (U型5.1kg)、ミドル/5kg
- 最大使用者体重: 100kg

座った姿勢が不安定な方に

- 背もたれ・座面・ひじ掛けにソフトクッションを使用。  
浴槽乗乗時に誤ってひじをぶつけても安心。

U型



折りたたみ時



シャワーチェア〔ユクリア〕背もたれタイプ（おりたたみ）

パナソニック

介護保険対応 購入

商品名	カラー	商品コード	メーカー品番	希望小売価格
ミドルワンタッチ おりたたみN	ブルー	241412	PN-L42221A	30,800円(税込)
	オレンジ	207592	PN-L42221D	
	モカブラウン	241413	PN-L42221BR	
コンパクトワンタッチ おりたたみN	ブルー	241414	PN-L41421A	28,600円(税込)
	オレンジ	241415	PN-L41421D	
	モカブラウン	241416	PN-L41421BR	

- サイズ：ミドル／幅45.5×奥行49～57.5×高さ64～74cm、座面高36～46cm  
コンパクト／幅40.5×奥行40～46.5×高さ55～65cm、座面高31.5～41.5cm
- 折りたたみ幅：20cm
- 重量：ミドル／3.9kg、コンパクト／3.7kg
- 最大使用者体重：100kg

ワンタッチタイプの特徴

腰を曲げずにラクな姿勢で、片手で簡単に開閉できます。折りたたみ時には自立します。



シャワーチェア〔ユクリア〕コンパクトSPタイプ（おりたたみ）

パナソニック

介護保険対応 購入

商品名	カラー	商品コード	メーカー品番	希望小売価格
コンパクトSP おりたたみN	ブルー	241456	PN-L41321A	28,600円(税込)
	オレンジ	207519	PN-L41321D	
	モカブラウン	241457	PN-L41321BR	

- サイズ：幅40.5×奥行40～46.5×高さ55～65cm、座面高31.5～41.5cm
- 折りたたみ幅：20cm
- 重量：4.1kg ●最大使用者体重：100kg

ひじ掛け内寸32cmのコンパクトタイプ



シャワーチェア〔ユクリア〕腰当タイプ

パナソニック

介護保険対応 購入

商品名	カラー	商品コード	メーカー品番	希望小売価格
ミドルSP腰当 おりたたみN	ブルー	241417	PN-L42021A	26,400円(税込)
	オレンジ	241418	PN-L42021D	
	モカブラウン	241419	PN-L42021BR	
コンパクト腰当 おりたたみN	ブルー	241420	PN-L40921A	23,100円(税込)
	オレンジ	207541	PN-L40921D	
	モカブラウン	241421	PN-L40921BR	

- サイズ：ミドル／幅45.5×奥行49～57.5×高さ48～58cm、座面高36～46cm  
コンパクト／幅40.5×奥行40～46.5×高さ47～57cm、座面高31.5～41.5cm
- 折りたたみ幅：20cm
- 重量：ミドル／4kg、コンパクト／2.8kg
- 最大使用者体重：100kg

背中がより洗いやすく姿勢保持もできる（円背の方などにおすすめです）

- ミドルSPタイプは立ち座りを補助するひじ掛けが付きま。



シャワーチェア〔ユクリア〕ミドルSP回転おりたたみN

パナソニック

介護保険対応 購入

商品名	カラー	商品コード	メーカー品番	希望小売価格
ミドルSP回転 おりたたみN	ブルー	207474	PN-L41221A	39,600円(税込)
	オレンジ	241422	PN-L41221D	
	モカブラウン	241423	PN-L41221BR	

- サイズ：幅48.5～52×奥行48.5～57×高さ63～73cm、座面高36～46cm
- 折りたたみ幅：30cm
- 重量：6.4kg ●最大使用者体重：100kg

便利で省スペースな360度座面回転タイプ（おりたたみ）

- 座ったまま安心して方向転換できます。
- 45度ごとにロックが掛かるので安心です。
- ロックの解除は左右どちらかのレバーを押し下げれば可能。



※介護保険上の利用者負担割合は所得に応じて異なります。



防かび加工によりかびの発生を抑え、ふき取るだけで増殖を抑えます。

防かび性の試験はJISに準拠し、抗菌製品技術協議会(SIAA)の試験方法の結果に基づいて判定されます。※防かび加工は、かびを死滅させるものではありません。使用条件によってはかびが発生することがあります。

特殊寝台

特殊寝台用器具

床ずれ防止用具

体位交換器

徘徊感知機器

手すり

歩行補助つえ

歩行器

車いす

車いす付属品

スロープ

移動用リフト

鳥糞掃除装置

購入品【入浴】

購入品【入浴】

購入品【入浴】

# 浴槽内は浮力が働くので注意! 姿勢がくずれやすくなります!

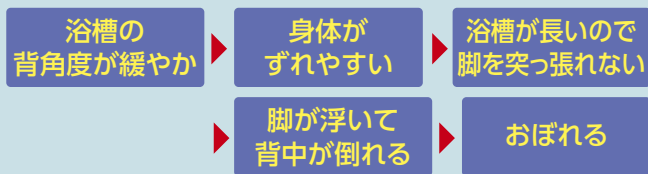

他にもおぼれる原因は、こんなことが考えられます。

- ・脱水
- ・血圧の急降下による覚醒度の低下や失神

浴槽台 (浴槽内いす) こんなことありませんか? こんな場合は、浴槽台を活用することで解決します。

### またぎにくい

バランスを崩す(特に浴槽の出入り)...

高差のある浴槽は踏み台としても使える

段差も安心!

※踏み台としてだけの用途では保険適用外となることもあります。

### 姿勢が安定しない

前傾姿勢がとりにくい...

前傾姿勢がとりにくい

これは安心だ!

### 立ち上がりにくい

おなかにつかえて脚を引き寄せにくい...

引きにくい

脚が引き寄せやすく立ちやすい

立ちやすい

引きやすい

### 急に立つと危険

一気に立ち上がると立ちくらみがしやすい...

クラ〜っ

半身浴の状態からだと立ちくらみがしにくい

スツ

## 浴槽台【ユクリアAir】軽量 介護保険対応 購入 パナソニック

軽量で利用者も介助者も使いやすい浴槽台  
防かび加工に加え、防汚加工を施し、お手入れも簡単にできます

商品名	カラー	商品コード	メーカー品番	希望小売価格
軽量コンパクト1220	ブルー	218666	PN-L11120A	22,000円(税別)
	オレンジ	218667	PN-L11120D	
	モカブラウン	218668	PN-L11120BR	
軽量コンパクト1826	ブルー	218669	PN-L11126A	22,000円(税別)
	オレンジ	218670	PN-L11126D	
	モカブラウン	218671	PN-L11126BR	
軽量レギュラー1220	ブルー	218672	PN-L11220A	23,100円(税別)
	オレンジ	218673	PN-L11220D	
	モカブラウン	218674	PN-L11220BR	
軽量レギュラー1826	ブルー	218675	PN-L11226A	23,100円(税別)
	オレンジ	218676	PN-L11226D	
	モカブラウン	218677	PN-L11226BR	

- サイズ: コンパクト/幅30×奥行22.5×高さ(1220タイプ)12~20、(1826タイプ)18~26cm
- レギュラー/幅37.5×奥行27.5×高さ(1220タイプ)12~20、(1826タイプ)18~26cm
- 座面サイズ: コンパクト/30×24cm、レギュラー/37.5×30cm
- 重量: コンパクト1220/1.5kg、1826/1.6kg、レギュラー1220/1.7kg、1826/1.8kg
- 最大使用者体重: 100kg

オレンジ ブルー

軽量レギュラー1220 軽量レギュラー1826

モカブラウン

軽量コンパクト1220 軽量コンパクト1826

最軽量

- 軽量化+水抜き穴で片手でも軽々!
- 4辺どこからでも持ちやすい形状

従来品より約30%\* 軽量

自沈式 業界最軽量クラス

※軽量レギュラー1220と新商品Airレギュラー1220比較

防かび防汚 Wバリア

SIAA 防カビ加工

浴槽と段差を補える

段差も安心!

## 浴槽台【ユクリアAir】ソフト 介護保険対応 購入 パナソニック

お尻の肉が少なく、太もも裏まで柔らかいクッションで覆われているタイプがよい方

商品名	カラー	商品コード	メーカー品番	希望小売価格
ソフトコンパクト1220	ブルー	223159	PN-L11320A	24,200円(税別)
	オレンジ	223160	PN-L11320D	
	モカブラウン	223161	PN-L11320BR	
ソフトコンパクト1826	ブルー	223162	PN-L11326A	24,200円(税別)
	オレンジ	223163	PN-L11326D	
	モカブラウン	223164	PN-L11326BR	
ソフトレギュラー1220	ブルー	223165	PN-L11420A	25,300円(税別)
	オレンジ	223166	PN-L11420D	
	モカブラウン	223167	PN-L11420BR	
ソフトレギュラー1826	ブルー	223168	PN-L11426A	25,300円(税別)
	オレンジ	223169	PN-L11426D	
	モカブラウン	223170	PN-L11426BR	

- サイズ: コンパクト/幅30×奥行24×高さ(1220タイプ)12~20、(1826タイプ)18~26cm
- レギュラー/幅37.5×奥行30×高さ(1220タイプ)12~20、(1826タイプ)18~26cm
- 座面サイズ: コンパクト/30×24cm、レギュラー/37.5×30cm
- 重量: コンパクト1220/1.9kg、1826/2kg、レギュラー1220/2.4kg、1826/2.5kg
- 最大使用者体重: 100kg

オレンジ ブルー

ソフトレギュラー1220 ソフトレギュラー1826

モカブラウン

ソフトコンパクト1220 ソフトコンパクト1826

座りごこちが柔らか

- 座面はクッション性があり、座り続けたときの痛みの発生を軽減できます。
- お手入れ時は、座面の端を持って、上に引っ張りあげると簡単に取り外しができます。

防かび防汚 Wバリア

SIAA 防カビ加工

くっつく!

# 入浴グリップの使い方



そんなときには入浴グリップ！

支えがあるとまたぎやすい！  
工事不要の入浴グリップがおすすめ！



- 幅広い浴槽に対応できる品揃え
  - ・ 在来工法浴槽専用
  - ・ ユニットバス専用
- 浴槽コーナカーブにも対応

## 入浴グリップ【ユクリア】

パナソニック

介護保険対応 購入

### ■ ユニットバスタイプの浴槽専用

商品名	カラー	商品コード	メーカー品番	希望小売価格
UB専用 コンパクト130脚付	ブルー	207495	PN-L12311A	36,300円(税込)
	オレンジ	207494	PN-L12311D	
	モカブラウン	207496	PN-L12311BR	
UB専用 コンパクト130脚付S (ショート脚タイプ)	ブルー	212597	PN-L12313A	36,300円(税込)
	オレンジ	212598	PN-L12313D	
	モカブラウン	212599	PN-L12313BR	
UB専用 コンパクト200脚付	ブルー	212594	PN-L12312A	38,500円(税込)
	オレンジ	212595	PN-L12312D	
	モカブラウン	212596	PN-L12312BR	
UB専用 コンパクト200脚付S (ショート脚タイプ)	ブルー	212600	PN-L12314A	38,500円(税込)
	オレンジ	212601	PN-L12314D	
	モカブラウン	212602	PN-L12314BR	

- サイズ：UB専用コンパクト130脚付 / 幅18×奥行34~40.5×高さ56.5~77.5、手すり高さ13~18cm  
UB専用コンパクト130脚付S / 幅18×奥行34~40.5×高さ47~56、手すり高さ13~18cm  
UB専用コンパクト200脚付 / 幅18×奥行42.5~48.5×高さ56.5~77.5、手すり高さ13~18cm  
UB専用コンパクト200脚付S / 幅18×奥行42.5~48.5×高さ47~56、手すり高さ13~18cm
- 重量：UB専用コンパクト130脚付 / 4.5kg、UB専用コンパクト130脚付S / 4.4kg  
UB専用コンパクト200脚付 / 4.6kg、UB専用コンパクト200脚付S / 4.5kg
- 取り付け可能な浴槽壁厚み：130脚付・130脚付S → 4.5~13cm  
200脚付・200脚付S → 12~20cm
- 最大使用者体重：100kg

### ユニットバスタイプ



### ■ 在来型タイプの浴槽専用

商品名	カラー	商品コード	メーカー品番	希望小売価格
コンパクト130	ブルー	207480	PN-L12211A	23,650円(税込)
	オレンジ	207479	PN-L12211D	
	モカブラウン	207481	PN-L12211BR	
130	ブルー	207483	PN-L12011A	30,800円(税込)
	オレンジ	207482	PN-L12011D	
	モカブラウン	207484	PN-L12011BR	
200	ブルー	207486	PN-L12012A	30,800円(税込)
	オレンジ	207485	PN-L12012D	
	モカブラウン	208487	PN-L12012BR	

- サイズ：コンパクト130 / 幅16.5×奥行29.5~38×高さ26~31、手すり高さ13~18cm  
130 / 幅20.5×奥行29.5~42×高さ35~42.5、手すり高さ18~25.5cm  
200 / 幅20.5×奥行37~49.5×高さ35~42.5、手すり高さ18~25.5cm
- 重量：コンパクト130 / 2.9kg、130 / 3.2kg、200 / 3.3kg
- 取り付け可能な浴槽壁厚み：コンパクト130・130 → 4.5~13cm、200 → 12~20cm
- 最大使用者体重：100kg

パナソニックの入浴グリップの特徴

トルク制御で適正な締め付けが可能です。  
固定プレートが左右に自在に動き、わん曲した浴槽に取り付けできます。  
130、200 → 最大5cmまで対応可能  
コンパクト130、コンパクト130脚付、コンパクト200脚付 → 最大3cmまで対応可能

### 在来型タイプ

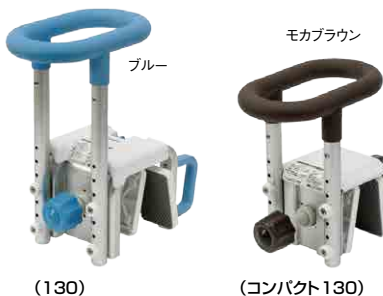

取付できない浴槽



PDFをダウンロードしてご確認ください。

## すべり止めマット【ユクリア】

パナソニック

商品名	カラー	商品コード	メーカー品番	希望小売価格
すべり止めマット Mサイズ	ブルー	208836	PN-L10201A	6,600円(税込)
	オレンジ	208835	PN-L10201D	
	モカブラウン	208837	PN-L10201BR	
すべり止めマット Lサイズ	ブルー	208839	PN-L10202A	6,930円(税込)
	オレンジ	208838	PN-L10202D	
	モカブラウン	208840	PN-L10202BR	

- サイズ：Mサイズ / 幅38×55×高さ0.25cm、Lサイズ / 幅38×70×高さ0.25cm
- 重量：Mサイズ / 0.8kg、Lサイズ / 1kg ● 最大使用者体重：100kg

びしょもんきょうごうから  
昆沙門亀甲柄だから360度高いグリップ力

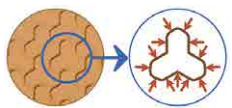
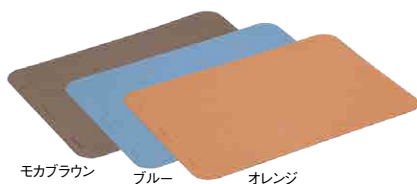

● 辺が多く多方向に対し高いグリップ力を発揮します。

## バスボード軽量タイプ

介護保険対応 購入

パナソニック

商品名	商品コード	メーカー品番	希望小売価格
バスボードS軽量タイプ	202085	VAL11001	26,400円(税込)
バスボードL軽量タイプ	206334	VAL11002	28,600円(税込)

- サイズ：S / 幅73×奥行28×高さ14.4cm  
L / 幅82×奥行28×高さ14.4cm
- ハンドル高さ：6cm
- ボード厚さ：2cm
- 重量：S / 2.7kg、L / 2.9kg
- 最大使用者体重：100kg



### 薄型軽量タイプ

取り付け可能な浴槽サイズ

	内幅	浴槽幅	浴槽ふち
S	29~65cm	71cm以上	4cm以上
L	38~74cm	80cm以上	4cm以上

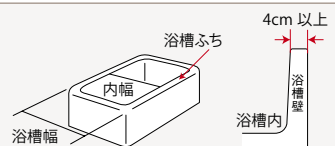

※ 介護保険上の利用者負担割合は所得に応じて異なります。



防カビ加工によりかびの発生を抑え、ふき取るだけで増殖を抑えます。

防カビ性の試験はJISに準拠し、抗菌製品技術協議会(SIAA)の試験方法の結果に基づいて判定されます。  
※ 防カビ加工は、かびを死滅させるものではありません。使用条件によってはかびが発生することがあります。

購入品【入浴】

安寿 楽らく開閉シャワーベンチ

アロン化成

介護保険対応 購入

商品名	カラー	商品コード	メーカー品番	希望小売価格
S	レッド	213306	536-080	36,300円(税込)
	ブルー	213307	536-081	
	グリーン	213308	536-082	
U	レッド	213309	536-085	36,300円(税込)
	ブルー	213310	536-086	
	グリーン	213311	536-087	
Sフィット	レッド	213312	536-090	36,300円(税込)
	ブルー	213313	536-091	
	グリーン	213314	536-092	
Sフィットもちぶる	ブラウン	216235	536-126	39,600円(税込)
Sコンパクト	レッド	215203	536-094	36,300円(税込)
	ブルー	215204	536-095	
	グリーン	215205	536-096	
CN	レッド	215206	536-097	31,900円(税込)
	ブルー	215207	536-098	
	グリーン	215208	536-099	

- サイズ：S・U / 幅51×奥行48～53×高さ71～83cm  
Sフィット・Sフィットもちぶる / 幅46×奥行48～53×高さ71～83cm  
Sコンパクト・CN / 幅41×奥行45～49×高さ66～76cm
- 座面高：S・U・Sフィット・Sフィットもちぶる / 36～48cm、Sコンパクト・CN / 33～43cm
- 折りたたみ幅：16cm(開閉ロック時)、22cm(開閉ロック解除時)
- 重量：S・U・Sフィット・Sフィットもちぶる / 約5kg、Sコンパクト / 約4.5kg、CN / 約4kg
- 最大使用者体重：100kg



狭い浴室に置ける  
コンパクトタイプ



お尻が痩せた方に優しい、  
さらに柔らかくなった  
ソフトパッドです

Sフィット  
もちぶる  
※色はブラウンのみ

誰でも簡単、  
開閉シャワーベンチ

- 開くときは背もたれ上面を軽い力で押すだけでイスの状態にできます。楽らくアシストキャスターが開く動きをアシスト。
- たたむときは背もたれ背面の楽らくアシストレバーを引くだけ。握力の弱い高齢者の方、関節疾患の方でも楽に操作できます。
- 壁際にシャワーベンチを置いてある場合でも無理なく開閉操作が行えます。

軽い力で  
押すだけ  
**開く**

楽らくアシストレバーを  
引き上げるだけ  
**閉じる**

SIAA  
防カビ加工



楽らくアシストキャスター

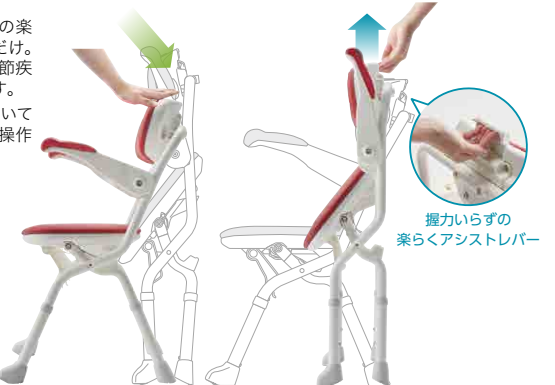

握力いらずの  
楽らくアシストレバー

安寿 折りたたみシャワーベンチ

アロン化成

商品名	カラー	商品コード	メーカー品番	希望小売価格
FS	レッド	240295	536-050	34,650円(税込)
	ブルー	240296	536-051	
	グリーン	240297	536-052	
FSフィット	レッド	240298	536-056	34,650円(税込)
	ブルー	240299	536-057	
	グリーン	240300	536-058	

- サイズ：FS / 幅51×奥行40～48×高さ67～77cm  
FSフィット / 幅46×奥行38～46×高さ65～75cm
- 座面高：FS / 35～45cm、FSフィット / 33～43cm
- 折りたたみ幅：15cm ●重量：約4kg ●最大使用者体重：100kg

介護保険対応 購入

最薄クラス、  
折りたたみ幅15cm

SIAA  
防カビ加工

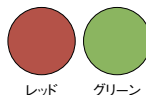

FS

FSフィット

折りたたみ時

安寿 コンパクト折りたたみシャワーベンチ

アロン化成

商品名	カラー	商品コード	メーカー品番	希望小売価格
IC 背付タイプ	レッド	220020	536-362	27,500円(税込)
	ブルー	220022	536-360	
	グリーン	208512	536-366	
IC 骨盤サポートタイプ	レッド	240302	536-382	27,500円(税込)
	ブルー	240301	536-380	
	グリーン	240303	536-386	

- サイズ：IC 背付タイプ / 幅41×奥行40～47×高さ57～67cm  
IC 骨盤サポートタイプ / 幅41×奥行40～47×高さ43～53cm
- 座面高：32～42cm
- 折りたたみ幅：IC 背付タイプ / 27cm、IC 骨盤サポートタイプ / 29cm
- 重量：約3kg ●最大使用者体重：100kg

介護保険対応 購入 片手で簡単に折りたためます

- 座面後方の持ち手を上に引き上げるだけで簡単に折りたため、自立します。
- 片手ですばやく折りたためるので転倒リスクを軽減できます。

SIAA  
防カビ加工



IC 背付タイプ

IC 骨盤サポートタイプ

折りたたみ時

安寿 折りたたみシャワーベンチ

アロン化成

商品名	カラー	商品コード	メーカー品番	希望小売価格
ISフィット	レッド	220001	536-105	32,780円(税込)
	ブルー	220003	536-106	
	グリーン	240348	536-108	

- サイズ：幅46×奥行41～47.5×高さ59.5～69.5cm ●座面高：32～42cm
- 折りたたみ幅：27cm ●重量：約4kg ●最大使用者体重：100kg

介護保険対応 購入

SIAA  
防カビ加工

標準タイプ



グリーン

ブルー

レッド

安寿 折りたたみシャワーベンチ

アロン化成

商品名	カラー	商品コード	メーカー品番	希望小売価格
FC 背付タイプ	レッド	240349	536-059	29,150円(税込)
	ブルー	240347	536-060	
	グリーン	240350	536-061	

- サイズ：幅40×奥行38～46×高さ63～73cm ●座面高：33～43cm
- 折りたたみ幅：15cm ●重量：約3kg ●最大使用者体重：100kg

介護保険対応 購入

SIAA  
防カビ加工

最薄で最もコンパクトな  
折りたたみシャワーベンチ



ブルー

レッド

グリーン

SIAA  
防カビ加工

防カビ加工によりかびの発生を抑え  
ふき取るだけで増殖を抑えます。

防カビ性の試験はJISに準拠し、抗菌製剤技術協議会(SIAA)の試験方法の結果に基づいて判定されます。  
※防カビ加工は、かびを死滅させるものではありません。使用条件によってはかびが発生することがあります。

### 安寿 折りたたみシャワーベンチ

アロン化成

商品名	カラー	商品コード	メーカー品番	希望小売価格
HPフィット	レッド	241374	536-070	46,750円(税込)
	ブルー	207524	536-071	

- サイズ：幅46×奥行45～53×高さ64～74cm ●座面高：33～43cm
- 折りたたみ幅：19cm ●重量：約4.1kg ●最大使用者体重：100kg



介護保険対応 購入

座ったままお尻が洗えて安心! 防カビ加工

- U字形の溝で座ったまま身体を洗えます。
- 折りたたむと幅19cmなので、ちょっとしたすき間に収納できます。



レッド ブルー 折りたたみ時

### 安寿 折りたたみシャワーベンチ

アロン化成

商品名	カラー	商品コード	メーカー品番	希望小売価格
ISフィット 骨盤サポートタイプ	レッド	220004	536-115	32,780円(税込)
	ブルー	220006	536-116	
	グリーン	206906	536-118	

- サイズ：幅46×奥行41～47.5×高さ53～63cm
- 座面高：32～42cm ●折りたたみ幅：29cm
- 重量：約4kg ●最大使用者体重：100kg



介護保険対応 購入

円背症状の方に最適な  
シャワーベンチ



ブルー レッド グリーン

### 安寿 バスボード はねあげくん

アロン化成

介護保険対応 購入

型式	商品コード	メーカー品番	希望小売価格
H-S	241385	535-102	46,200円(税込)
H-L	241386	535-105	

- サイズ：H-S / 幅76×奥行40×高さ15cm (ボード厚さ：3.5cm)  
H-L / 幅82×奥行40×高さ15cm (ボード厚さ：3.5cm)
- 重量：H-S / 約5.8kg、H-L / 約5.9kg
- 取り付け可能な浴槽サイズ：H-S / 56～69cm、H-L / 62～75cm



座面が跳ね上がるので、様々な対象者の入浴をサポート

取り付け可能な浴槽サイズ

- 縁が平らな浴槽に使用すること
- 浴槽の縁が傾斜しているものには使用しないこと

↑ H-S : 56～69cm  
↑ H-L : 62～75cm

(浴槽内寸)

### 安寿 バスボード

アロン化成

型式	商品コード	メーカー品番	希望小売価格
U-S	220199	535-092	31,900円(税込)
U-L	220200	535-095	34,650円(税込)

- サイズ：U-S / 幅68×奥行32×高さ21cm、U-L / 幅73×奥行32×高さ21cm
- 重量：U-S / 約3.4kg、U-L / 約3.6kg
- 取り付け可能な浴槽サイズ：U-S / 50～63cm、U-L / 55～68cm



介護保険対応 購入

### 安寿 ユニットバス対応浴槽手すり

アロン化成

洗い場を広く使える!  
安心のユニットバス対応浴槽手すり!

介護保険対応 購入

型式	カラー	商品コード	メーカー品番	希望小売価格
UST-130UB	レッド	210752	536-630	38,500円(税込)
	ブルー	210753	536-631	
	グリーン	210754	536-632	
UST-130UB ショート	レッド	213089	536-640	38,500円(税込)
	ブルー	213090	536-641	
	グリーン	213091	536-642	

- サイズ：130UB / 幅21×奥行30.5～36.5×高さ49.5～80.5cm  
130UB ショート / 幅21×奥行30.5～36.5×高さ41.5～64.5cm
- 重量：130UB / 4.5kg、130UB ショート / 約4.4kg
- 取り付け可能な浴槽縁幅：4.5～13cm
- 手すり高さ：浴槽上縁から11～20cm(4段階)
- 最大使用者体重：80kg



130UB ショート レッド 130UB ショート ブルー 130UB ショート グリーン



### 安寿 浴槽手すり

アロン化成

介護保険対応 購入

型式	カラー	商品コード	メーカー品番	希望小売価格
UST-130R	レッド	240309	536-616	30,360円(税込)
	ブルー	240310	536-617	
	グリーン	207698	536-620	
UST-130N	レッド	240311	536-612	35,200円(税込)
	ブルー	240312	536-613	
	グリーン	207867	536-618	
UST-200N	レッド	240313	536-614	36,300円(税込)
	ブルー	240314	536-615	
	グリーン	208749	536-619	

- サイズ：UST-130R / 幅17×奥行30～36×高さ42cm  
UST-130N / 幅18×奥行29～38×高さ42cm  
UST-200N / 幅18×奥行36～43×高さ42cm
- 重量：UST-130R / 約3.5kg、UST-130N / 約3.8kg  
UST-200N / 約4kg
- 取り付け可能な浴槽縁幅：UST-130R・UST-130N / 4.5～13cm  
UST-200N / 11.5～20cm
- 手すり高さ：浴槽上縁から11～26cm(6段階)
- 最大使用者体重：80kg



UST-130R UST-130N UST-200N 幅広浴槽対応タイプ



トルク制御で適正な締めつけ  
(UST-130R・130N・200N共通)  
カチカチと音がなることで適正な位置を確認することができます。

※介護保険上の利用者負担割合は所得に応じて異なります。



防かび加工によりかびの発生を抑え  
ふき取るだけで増殖を抑えます。

防かび性の試験はJISに準拠し、抗菌製剤技術協議会(SIAA)の試験方法の結果に基づいて判定されます。  
※防かび加工は、かびを死滅させるものではありません。使用条件によってはかびが発生することがあります。

特殊寝台

特殊寝台付属品

床ずれ防止用具

体位変換器

徘徊感知機器

手すり

歩行補助つえ

歩行器

車いす

車いす付属品

スロープ

移動用リフト

鳥籠排煙装置

購入品【入浴】

購入品【排泄】

購入品【入浴】

安寿 軽量浴槽台 “あしぴた” シリーズ

アロン化成

介護保険対応 購入

タイプ	サイズ(高さ)(cm)	カラー	商品コード	メーカー品番	希望小売価格
標準	12-20	レッド	218464	536-525	23,100円(税込)
		ブルー	218465	536-526	
		グリーン	218466	536-527	
	16-26	レッド	218467	536-528	
		ブルー	218468	536-529	
		グリーン	218469	536-530	
	20-30	レッド	218470	536-531	
		ブルー	218471	536-532	
		グリーン	218472	536-533	
標準ソフト	12-20	レッド	218473	536-535	24,750円(税込)
		ブルー	218474	536-536	
		グリーン	218475	536-537	
	16-26	レッド	218476	536-538	
		ブルー	218477	536-539	
		グリーン	218478	536-540	
	20-30	レッド	218479	536-541	
		ブルー	218480	536-542	
		グリーン	218481	536-543	
ジャスト	8-12	レッド	218452	536-588	23,100円(税込)
		ブルー	218453	536-589	
		グリーン	218454	536-590	
	12-20	レッド	213315	536-550	
		ブルー	213316	536-551	
		グリーン	213317	536-552	
	16-26	レッド	213318	536-555	
		ブルー	213319	536-556	
		グリーン	213320	536-557	
20-30	レッド	218455	536-591		
	ブルー	218456	536-592		
	グリーン	218457	536-593		

タイプ	サイズ(高さ)(cm)	カラー	商品コード	メーカー品番	希望小売価格
ジャストソフト	8-12	レッド	218458	536-594	24,750円(税込)
		ブルー	218459	536-595	
		グリーン	218460	536-596	
	12-20	レッド	213321	536-560	
		ブルー	213322	536-561	
		グリーン	213323	536-562	
	16-26	レッド	213324	536-565	
		ブルー	213325	536-566	
		グリーン	213326	536-567	
20-30	レッド	218461	536-597		
	ブルー	218462	536-598		
	グリーン	218463	536-599		
ミニ	12-20	レッド	213327	536-570	23,100円(税込)
		ブルー	213328	536-571	
		グリーン	213329	536-572	
	16-26	レッド	213330	536-575	
		ブルー	213331	536-576	
		グリーン	213332	536-577	
ミニソフト	12-20	レッド	213333	536-580	24,750円(税込)
		ブルー	213334	536-581	
		グリーン	213335	536-582	
	16-26	レッド	213336	536-585	
		ブルー	213337	536-586	
		グリーン	213338	536-587	

●サイズ：標準／幅41×奥行33cm、ジャスト／幅36×奥行33cm、ミニ／幅33×奥行27cm  
 ●重量：標準／約2.4～2.9kg、ジャスト／約2.2～2.8kg、ミニ／約2.0～2.4kg  
 ●最大使用者体重：100kg



安寿 ステンレス製浴槽台R “あしぴた” シリーズ

アロン化成

介護保険対応 購入

タイプ	サイズ(高さ)(cm)	カラー	商品コード	メーカー品番	希望小売価格
標準	12-15	レッド	240315	536-442	25,630円(税込)
		ブルー	240316	536-443	
	15-20	レッド	240162	536-444	
		ブルー	240317	536-445	
	17.5-25	レッド	240163	536-448	
		ブルー	240318	536-449	
標準ソフト	12-15	レッド	240319	536-452	26,840円(税込)
	15-20	レッド	240166	536-454	
	17.5-25	レッド	240320	536-458	
ジャスト	12-15	レッド	240321	536-492	25,630円(税込)
		ブルー	240322	536-493	
	15-20	レッド	240323	536-494	
		ブルー	240324	536-495	
	17.5-25	レッド	240325	536-496	
		ブルー	240326	536-497	

タイプ	サイズ(高さ)(cm)	カラー	商品コード	メーカー品番	希望小売価格
ジャストソフト	12-15	レッド	240327	536-501	26,840円(税込)
	15-20	レッド	240328	536-502	
	17.5-25	レッド	240329	536-503	
	20-30	レッド	240330	536-504	
		ブルー	240330	536-504	

●サイズ：標準／幅41.5×奥行34cm、ジャスト／幅36×奥行34cm  
 ●重量：標準／約2.8～3.4kg、ジャスト／約2.6～3.1kg  
 ●最大使用者体重：100kg  
 ※ソフトタイプのブルーはありません。



安寿 おく楽すべり止めマット AR

アロン化成

タイプ	カラー	商品コード	メーカー品番	希望小売価格
小	レッド	219134	535-285	5,500円(税込)
	ブルー	219135	535-286	
	グリーン	219136	535-287	
中	レッド	219131	535-288	5,720円(税込)
	ブルー	219132	535-289	
	グリーン	219133	535-290	
大	レッド	219128	535-291	6,600円(税込)
	ブルー	219129	535-292	
	グリーン	219130	535-293	

●サイズ：  
 小／幅38×奥行55×厚さ0.3cm  
 中／幅38×奥行70×厚さ0.3cm  
 大／幅38×奥行87×厚さ0.3cm  
 ●重量：  
 小／約0.9kg  
 中／約1.2kg  
 大／約1.5kg

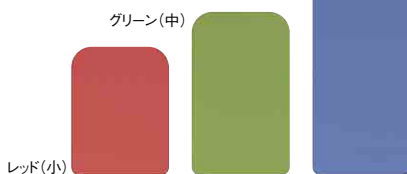

安寿 吸着すべり止めマット

アロン化成

タイプ	カラー	商品コード	メーカー品番	希望小売価格
C (2枚入)	レッド	220245	535-128	5,170円(税込)
	ブルー	220246	535-127	
	グリーン	206566	535-129	
S	レッド	220242	535-448	5,940円(税込)
	ブルー	220243	535-447	
	グリーン	206996	535-449	
M	レッド	220239	535-458	7,040円(税込)
	ブルー	220240	535-457	
	グリーン	206925	535-459	

●サイズ：C／幅36×奥行28×厚さ0.8cm  
 S／幅36×奥行55×厚さ0.8cm  
 M／幅36×奥行70×厚さ0.8cm  
 ●重量：C／約0.2kg/1枚あたり  
 S／約0.4kg  
 M／約0.6kg

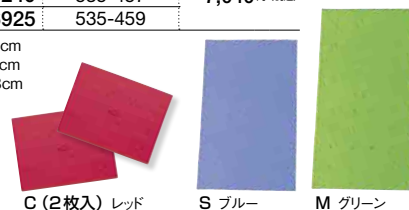

やわらかシャワーチェア クレオ リッチェル **介護保険対応 購入**

商品名	商品コード	メーカー品番	希望小売価格	重量
折りたたみ(防カビプラス) 腰当付390	212042	19213	27,500円(税込)	3kg
折りたたみ(防カビプラス) 背付390	212048	19211	30,800円(税込)	3.3kg
折りたたみ(防カビプラス) 背付460	212049	19190	30,800円(税込)	3.6kg
折りたたみ(防カビプラス) 肘掛付460	212055	19193	38,500円(税込)	4.6kg
折りたたみ(防カビプラス) 肘掛付520	212058	19215	41,800円(税込)	5kg

- 〈腰当付タイプ〉  
●サイズ：腰当付390 / 幅39×奥行43～51×高さ46.5～56.5cm、折りたたみ幅21.5cm
- 〈背付タイプ〉  
●サイズ：背付390 / 幅39×奥行43～51×高さ63～73cm、折りたたみ幅21cm  
背付460 / 幅45×奥行44.5～52.5×高さ63～73cm、折りたたみ幅23cm
- 〈肘掛付タイプ〉  
●サイズ：肘掛付460 / 幅46.5×奥行44.5～52.5×高さ63～73cm、折りたたみ幅23cm  
肘掛付520 / 幅52×奥行45.5～56.5×高さ66～78cm、折りたたみ幅22.5cm
- 最大使用者体重：100kg  
●カラー：ピンク



折りたたみ時

小さな背もたれでも、姿勢をしっかりと保持できる

腰当付タイプ



広い背もたれ付きでゆったり座れる

背付タイプ



背付390

滑りにくい肘掛け付きで、立ち座りの動作がしやすい

肘掛付タイプ



肘掛付460

背もたれ骨盤をサポートする大きめの背もたれで、しっかりと座れます。

浴そう手すりX リッチェル **介護保険対応 購入**

商品名	商品コード	メーカー品番	希望小売価格	重量
在来工法 130	219607	140053	27,500円(税込)	3.2kg
ユニットバス 130L	219608	140054	36,300円(税込)	3.9kg
ユニットバス 130H	219609	140055	36,300円(税込)	4kg

- サイズ：在来工法 130 / 幅19×奥行21.5～26.5×高さ32.5cm  
ユニットバス 130L / 幅19×奥行23～29×高さ45.5～63.5cm  
ユニットバス 130H / 幅19×奥行23～29×高さ57～81.5cm
- 取り付け可能な浴槽壁の厚み：4.5～13cm  
●最大使用者体重：80kg



在来工法の浴槽に対応した手すりです

ユニットバスの浴槽に対応した手すりです



在来工法 130

ユニットバス 130L / 130H

体に負担が少ない、またぎ動作ができる十字形の浴槽手すり



体をひねることなく、順手で手すりをつかめるので、手首に負担がかかりにくいです。

シャワーラク4輪自在V NEW ウチエ **介護保険対応 購入**

商品名	商品コード	メーカー品番	希望小売価格
シャワーラク4輪自在V(O型シート)	213216	SWR150	107,800円(税込)
シャワーラク4輪自在V(穴無シート)	213122	SWR151	110,000円(税込)
シャワーラク4輪自在V(U型シート)	213217	SWR152	107,800円(税込)

- 前輪・後輪：5インチ  
●サイズ：幅47×奥行85.5(短奥行仕様時72)×高さ86～94cm、座幅(肘～肘)39cm、肘から前座20cm、前座から足台37.5～44 / 39.5～46(短奥行仕様時22.5～29)cm
- 前座高：O型シート / 42～50cm  
穴無シート / 41～49cm  
U型シート / 40.5～48.5cm (5段階、2cm刻み)
- 重量：約11.5kg  
●最大使用者体重：100kg
- 脚部が左右に開いて移乗しやすい  
ラクラク小回りシャワーキャリア  
※肘掛が前倒れ防止、座位保持に使えるSALタイプもございます。



O型シート

穴無シート

U型シート

シャトレチェアLUII SAL NEW ウチエ **介護保険対応 購入**

商品名	商品コード	メーカー品番	希望小売価格
シャトレチェアLUII SAL(U型シート)	224726	STR6222	137,500円(税込)
シャトレチェアLUII SAL(U型バケツ付)	224727	STR6224	141,460円(税込)

- 前輪・後輪：5インチ(ダブルロック)  
●サイズ：幅50.5×奥行92×高さ95～102cm、座幅(肘～肘)40cm、肘から前座25.5cm、前座から足台43.5～49 / 45.5～51cm
- 前座高：46～53cm(5段階、1.8cm刻み)  
●後座高：48～55cm  
●重量：約13.5kg  
●最大使用者体重：100kg

介護する人、される人のために開発したシャワーにも、トイレにも介護ができる幅狭キャリア



U型シート

U型バケツ付

マスカットII DIPPER ホクメイ **介護保険対応 購入**

商品名	商品コード	メーカー品番	希望小売価格
マスカットボールタイプII	219653	MP2000	42,900円(税込)
マスカットボールタイプII(滑り止め付き)	219654	MP2000-100	43,450円(税込)
マスカットボールタイプII(グリップ白2個付き)	219655	MP2000-200	44,000円(税込)
マスカットボールタイプII(グリップ緑2個付き)	219656	MP2000-210	44,000円(税込)
マスカットボールタイプII(滑り止めグリップ白2個付き)	219657	MP2000-300	44,550円(税込)
マスカットボールタイプII(滑り止めグリップ緑2個付き)	219658	MP2000-310	44,550円(税込)
マスカットボールタイプII(リングアーム付き)	219659	MP2000-800	56,100円(税込)

- サイズ：幅12.6×奥行22×高さ185～240cm、浴槽高さ25～65cm  
●取付可能な浴槽幅：4～14cm ●ボール部(直径)：35φ  
●重量：3.9kg ●耐荷重：80kg

<材質> ●アルミハイブリッド樹脂コート・ステンレス・エラストマー・ポリアセテート



新レバー方式

新カバー方式

新横ズレ防止機構

より簡単に

より使い易く

よりズレにくい

選べるオプション類

滑り止め

グリップ(白・緑)

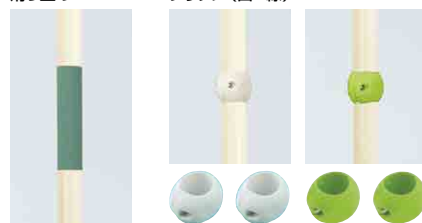

リングアーム



※介護保険上の利用者負担割合は所得に応じて異なります。



防カビ加工によりかびの発生を抑え、ふき取るだけで増殖を抑えます。

防カビ性の試験はJISに準拠し、抗菌製品技術協議会(SIAA)の試験方法の結果に基づいて判定されます。※防カビ加工は、かびを死滅させるものではありません。使用条件によってはかびが発生することがあります。

特殊寝台

特殊寝台付属品

床ずれ防止用具

体位変換器

徘徊感知機器

手すり

歩行補助つえ

歩行器

車いす

車いす付属品

スロープ

移動用リフト

鳥籠掃除装置

購入品【入浴】

購入品【排泄】

家具調トイレ〈座楽〉ひじ掛けはねあげ パナソニック

介護保険対応 購入



介助がしやすいように  
ひろびろスペースを確保

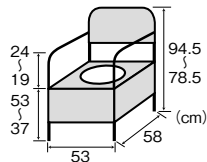

夜中でも安心  
蓄光シール付き。



貼り付け例

すすぎがラクな、  
まあーいバケツ。



安心の脱臭力。

パナソニックは  
**脱臭力**  
ニオイを「吸着」+「分解」する  
W脱臭構造  
わずか1分! 光触媒と活性炭で、気になるニオイを強力脱臭!

商品名	カラー	商品コード	メーカー品番	希望小売価格	重量
プラスチック便座	ミディアムブラウン	212603	PN-L23406MB	85,800円(税込)	20.5kg
ソフト便座	ミディアムブラウン	212604	PN-L23407MB	90,200円(税込)	21kg
あたたか便座	ミディアムブラウン	212605	PN-L23408MB	99,000円(税込)	21.5kg
脱臭 プラスチック便座	ミディアムブラウン	212606	PN-L23416MB	111,100円(税込)	21kg
脱臭 ソフト便座	ミディアムブラウン	212607	PN-L23417MB	115,500円(税込)	21.5kg
脱臭 あたたか便座	ミディアムブラウン	212608	PN-L23418MB	124,300円(税込)	22kg

家具調トイレ 座楽シリーズ

パナソニック

介護保険対応 購入

用途にあわせてお選びいただけます。従来よりもコンパクトに!

コンパクト

本体幅49cmの  
省スペース!

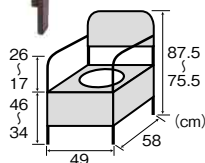

- 後ろから手を入れて座楽対応に便利。
- 前方で切りやすいペーパーハンガー付き。

ベーシック

標準機能を装備した  
固定ひじ掛け  
タイプ!

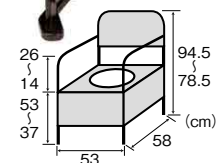

- 頑丈な背もたれ・本体一体構造。
- 片手で切れるペーパーホルダー付き。

ひじ掛けはねあげ

介助がしやすいように  
ひろびろスペースを  
確保!

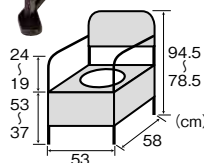

- 介助移乗に安心、ひろびろスペース。
- 側方からの介助もしやすい。

ひじ掛け昇降

ご利用者がひとりで移りやすい  
自立支援タイプ!

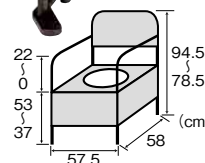

- 移乗後ひとりで戻しやすい昇降ひじ掛け。
- ひじ掛け高さは無段階(ボタンを押して操作)。



脱臭機能付きが選べます。 W脱臭構造「光触媒分解」+「活性炭吸着」だからパワフル!! 便座のタイプが選べます。 『標準』『ソフト』『あたたか』

家具調トイレ〈座楽〉コンパクト

商品名	商品コード	メーカー品番	希望小売価格	重量
プラスチック便座	209310	PN-L23206	50,600円(税込)	14kg
ソフト便座	209311	PN-L23207	55,000円(税込)	14.4kg
あたたか便座	209312	PN-L23208	63,800円(税込)	14.9kg
脱臭 プラスチック便座	209313	PN-L23216	75,900円(税込)	14.5kg
脱臭 ソフト便座	209314	PN-L23217	80,300円(税込)	14.8kg
脱臭 あたたか便座	209315	PN-L23218	89,100円(税込)	15.5kg

●最大使用者体重：100kg

家具調トイレ〈座楽〉ベーシック

商品名	商品コード	メーカー品番	希望小売価格	重量
プラスチック便座	209316	PN-L23306	74,800円(税込)	18kg
ソフト便座	209317	PN-L23307	79,200円(税込)	18.5kg
あたたか便座	209318	PN-L23308	88,000円(税込)	19kg
脱臭 プラスチック便座	209319	PN-L23316	100,100円(税込)	18.5kg
脱臭 ソフト便座	209320	PN-L23317	104,500円(税込)	19kg
脱臭 あたたか便座	209321	PN-L23318	113,300円(税込)	19.5kg

●最大使用者体重：100kg

家具調トイレ〈座楽〉はねあげ

商品名	商品コード	メーカー品番	希望小売価格	重量
プラスチック便座	209322	PN-L23406	85,800円(税込)	20.5kg
ソフト便座	209323	PN-L23407	90,200円(税込)	21kg
あたたか便座	209324	PN-L23408	99,000円(税込)	21.5kg
脱臭 プラスチック便座	209325	PN-L23416	111,100円(税込)	21kg
脱臭 ソフト便座	209326	PN-L23417	115,500円(税込)	21.5kg
脱臭 あたたか便座	209327	PN-L23418	124,300円(税込)	22kg

●最大使用者体重：100kg

家具調トイレ〈座楽〉昇降

商品名	商品コード	メーカー品番	希望小売価格	重量
プラスチック便座	209328	PN-L23706	93,500円(税込)	20.5kg
ソフト便座	209329	PN-L23707	97,900円(税込)	21kg
あたたか便座	209330	PN-L23708	106,700円(税込)	21.5kg
脱臭 プラスチック便座	209331	PN-L23716	118,800円(税込)	21kg
脱臭 ソフト便座	209332	PN-L23717	123,200円(税込)	21.5kg
脱臭 あたたか便座	209333	PN-L23718	125,400円(税込)	22kg

●最大使用者体重：100kg

ポータブルトイレ 座楽 ラフィーネ

パナソニック

介護保険対応 購入

利用者・介助者に配慮した  
多機能トイレ



ミスティパープル



モカブラウン



ベージュ  
(プラスチック便座のみ)

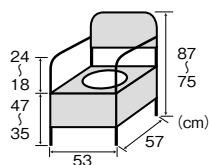

開けやすい便フタ



少し持ち上げるだけで、  
便フタを押し込むことで、  
後方介助スペースが  
取れます。

お手入れがしやすい設計



ポットの下には、  
防汚トレー付き。  
移動しやすい  
キャスター付き。

移乗しやすい昇降式ひじ掛け



ワンタッチ操作でひじ掛けを座面の高さまで下げら  
れて、広いスペースが取れます。

かんたん座面高さ調整



座面高さは35～47cmの間で、1cmピッチで調節  
できます。

商品名	カラー	商品コード	メーカー品番	希望小売価格	重量
プラスチック便座	モカブラウン	206019	PN-L30200B	33,000円(税込)	9.5kg
	ミスティパープル	206020	PN-L30200V		
	ベージュ	212609	PN-L30200BE		
プラスチック便座 (前後傾斜脚付き)	モカブラウン	241387	PN-L30201B	36,300円(税込)	9.5kg
	ミスティパープル	206594	PN-L30201V		
長穴プラスチック便座 (前後傾斜脚付き)	モカブラウン	205972	PN-L30206B	36,300円(税込)	9.5kg
	ミスティパープル	241388	PN-L30206V		
ソフト便座 (前後傾斜脚付き)	モカブラウン	241436	PN-L30202B	40,700円(税込)	10kg
	ミスティパープル	207299	PN-L30202V		
あたたか便座 (前後傾斜脚付き)	モカブラウン	241389	PN-L30203B	51,700円(税込)	10.5kg
	ミスティパープル	241390	PN-L30203V		
脱臭プラスチック便座 (前後傾斜脚付き)	モカブラウン	241391	PN-L30211B	62,700円(税込)	10kg
	ミスティパープル	241392	PN-L30211V		
脱臭長穴プラスチック便座 (前後傾斜脚付き)	モカブラウン	241393	PN-L30216B	62,700円(税込)	10kg
	ミスティパープル	241394	PN-L30216V		
脱臭ソフト便座 (前後傾斜脚付き)	モカブラウン	241395	PN-L30212B	67,100円(税込)	10.5kg
	ミスティパープル	241396	PN-L30212V		
脱臭あたたか便座 (前後傾斜脚付き)	モカブラウン	206523	PN-L30213B	77,000円(税込)	11kg
	ミスティパープル	206524	PN-L30213V		

●最大使用者体重：100kg

座面角度が調整可能

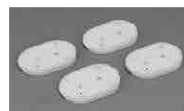

前後傾斜脚を取り付けることで、  
前後に角度をつけることができます。

前かがみがしやすい



前傾座面

奥まで座れる



通常座面

後傾座面

安全に使用するための3つのチェックPOINT!

POINT.1 座面の高さ

基本は座ったときの  
ひざ下の長さがポイント!



基本の高さは膝を直角に曲げた状態で、  
足裏全体が床につくようにしましょう

座面が高い場合

座面の高さが高いと立ち上がりやすくなりま  
す。高すぎると、排泄がしにくくなります

座面が低い場合

床に敷いた布団からの移乗がしやすいです。低  
すぎると、トイレから立ち上がりにくくなります

POINT.2 ひじ掛け

姿勢保持と動きやすさの  
両立がポイント!



内寸が狭い場合

座ったときの姿勢が保ちやすいが、狭すぎると  
脱衣の動作がしづらくなります

内寸が広い場合

動作がしやすくなるが、姿勢を保ちづらい場合も

ひじ掛けの高さ調整

座る時、姿勢を保つことを重視するなら、高め。  
立ち上がりを重視するなら低めに設定します

POINT.3 移乗のしやすさ

ひじ掛け機能で選ぶこと  
がポイント!

はね上げタイプ

主に介助により移乗する方向け



ひじ掛けが  
上がり、  
ひろびろ  
スペース



一人ではひじ掛けを戻しづらい

昇降タイプ

主に自分で移乗する方向け



下げたひじ  
掛けが、  
移乗後  
自分で  
戻しやすい

※介護保険上の利用者負担割合は所得に応じて異なります。

購入品【排泄】

安寿 ポータブルトイレFX-30 “らくゾウくん”

アロン化成

介護保険対応 購入

型式	カラー	商品コード	メーカー品番	希望小売価格	重量	
FX-30	標準便座	アースブラウン	223177	532-956	38,500円(税込)	13kg
		ミストブルー	223178	532-957		
	ソフト便座	アースブラウン	223179	532-958	45,100円(税込)	13kg
		ミストブルー	223180	532-959		
	暖房便座	アースブラウン	223181	532-960	56,100円(税込)	13.5kg
		ミストブルー	223182	532-961		
FX-30S	標準便座	アースブラウン	223183	532-962	64,350円(税込)	13.5kg
		ミストブルー	223184	532-963		
	ソフト便座	アースブラウン	223185	532-964	72,050円(税込)	13.5kg
		ミストブルー	223186	532-965		
	暖房便座	アースブラウン	223187	532-966	80,850円(税込)	14kg
		ミストブルー	223188	532-967		
FX-30S	標準便座	アースブラウン	223171	532-950	32,450円(税込)	12.5kg
		ミストブルー	223172	532-951		
	ソフト便座	アースブラウン	223173	532-952	39,050円(税込)	12.5kg
		ミストブルー	223174	532-953		
	暖房便座	アースブラウン	223175	532-954	50,050円(税込)	13kg
		ミストブルー	223176	532-955		
FX-30 自動ラップ	標準便座	アースブラウン	223189	532-968	143,000円(税込)	17.5kg
		ミストブルー	223190	532-969		
	ソフト便座	アースブラウン	223191	532-970	149,600円(税込)	17.5kg
		ミストブルー	223192	532-971		
	暖房便座	アースブラウン	223193	532-972	160,600円(税込)	18.5kg
		ミストブルー	223194	532-973		
FX-30 自動ラップ	標準便座	アースブラウン	223195	532-974	168,850円(税込)	18kg
		ミストブルー	223196	532-975		
	ソフト便座	アースブラウン	223197	532-976	176,550円(税込)	18kg
		ミストブルー	223198	532-977		
暖房便座	アースブラウン	223199	532-978	185,350円(税込)	19kg	
	ミストブルー	223200	532-979			

●最大使用者体重：100kg

移乗動作、排泄、片付けの3つを支える  
マルチサポートトイレ！



排泄物をフィルムで密封

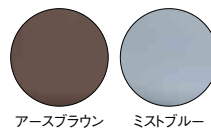

アースブラウン ミストブルー

側方ガード

※FX-30S除く

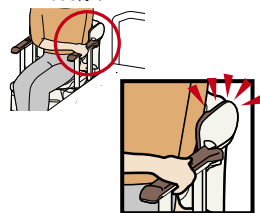

ひじ掛け昇降、お尻拭き時の座位をサポート

移乗動作に合わせてひじ掛け2段階に調節可能

ノーマルポジション

高さ0.6~24cmに設定

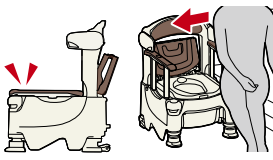

0cmは座位移乗動作の邪魔にならない

ハイポジション

高さ6.12~30cmに設定

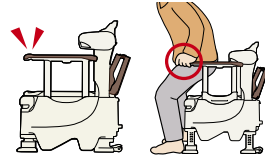

最大30cmは立位移乗での安定した立ち座りに最適

姿勢保持グリップ



前傾することで腹圧をかけて排泄を促します

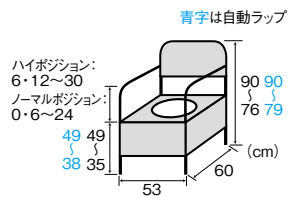

安寿 ポータブルトイレ ジャスピタ

アロン化成

型式	カラー	商品コード	メーカー品番	希望小売価格	重量
標準便座	ブラウン	205352	533-900	41,250円(税込)	約10.9kg
	ベージュ	206501	533-920		
ソフト便座	ブラウン	206910	533-901	47,850円(税込)	約11kg
	ベージュ	241368	533-921		
暖房便座	ブラウン	241369	533-902	58,850円(税込)	約11.6kg
	ベージュ	241370	533-922		
標準便座・快適脱臭	ブラウン	206364	533-903	67,100円(税込)	約11.6kg
	ベージュ	241371	533-923		
ソフト便座・快適脱臭	ブラウン	206431	533-904	74,800円(税込)	約11.7kg
	ベージュ	241372	533-924		
暖房便座・快適脱臭	ブラウン	207347	533-905	83,600円(税込)	約12.3kg
	ベージュ	241373	533-925		

●最大使用者体重：100kg

介護保険対応 購入

『排泄姿勢の崩れ』を防ぎ、理想的な排泄姿勢を誘導します

●左右がくぼんだ前面形状でしっかりと深く座りやすい。

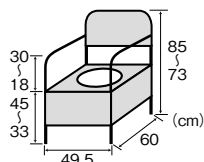

ブラウン

安寿 ポータブルトイレFX-CP “ちびくまくん”

アロン化成

型式	カラー	商品コード	メーカー品番	希望小売価格
FX-CP 標準便座	さくら色	240245	533-330	34,100円(税込)
	ベージュ	240131	533-550	
FX-CPS ソフト便座	さくら色	240247	533-332	40,700円(税込)
	ベージュ	240133	533-560	
FX-CPH 暖房便座	さくら色	240249	533-333	51,700円(税込)
	ベージュ	240251	533-570	
FX-CPSP ソフト便座・快適脱臭	さくら色	240254	533-334	67,650円(税込)
	ベージュ	240256	533-580	
FX-CPHD 暖房・快適脱臭	さくら色	240258	533-335	76,450円(税込)
	ベージュ	240259	533-590	
FX-CP 補高スベサーなし(標準便座)	さくら色	240260	533-331	31,350円(税込)
	ベージュ	240155	533-554	

●重量：FX-CP / 約10.8kg (補高スベサーなしは約10.3kg)、FX-CPS / 約10.9kg、FX-CPH / 約11.5kg、FX-CPSP / 約11.7kg、FX-CPHD / 約12.3kg

●最大使用者体重：100kg

介護保険対応 購入

コンパクトタイプのスタンダード

●低床型ベッドにも合う座面高さ33~49cm

●ひじ掛け高さ座面から18~30cm

< >は補高スベサーなしの寸法です。

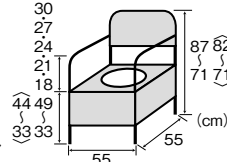

さくら色

安寿 家具調トイレ セレクトRシリーズ

アロン化成

介護保険対応 購入

型式	商品コード	メーカー品番	希望小売価格	重量	
ひじかけノーマル	標準	標準便座	240261 533-850	70,400円(税込)	16.3kg
		ソフト便座	240262 533-851	77,000円(税込)	16.3kg
		暖房便座	240263 533-852	88,000円(税込)	17kg
		標準快適脱臭	240264 533-853	96,250円(税込)	16.9kg
		ソフト快適脱臭	240265 533-854	103,950円(税込)	16.9kg
	暖房快適脱臭	240266 533-855	112,750円(税込)	17.6kg	
	ワイド	標準便座	240267 533-856	77,000円(税込)	16.7kg
		ソフト便座	240268 533-857	83,600円(税込)	16.7kg
		暖房便座	240269 533-858	94,600円(税込)	17.4kg
		標準快適脱臭	240270 533-859	102,850円(税込)	17.3kg
ソフト快適脱臭		240271 533-860	110,550円(税込)	17.3kg	
ひじかけはね上げ	標準	標準便座	240273 533-865	85,250円(税込)	19.3kg
		ソフト便座	240274 533-866	91,850円(税込)	19.3kg
		暖房便座	240275 533-867	102,850円(税込)	20kg
		標準快適脱臭	240276 533-868	111,100円(税込)	19.9kg
		ソフト快適脱臭	240277 533-869	118,800円(税込)	19.9kg
	暖房快適脱臭	240278 533-870	127,600円(税込)	20.6kg	
	ワイド	標準便座	240279 533-871	92,400円(税込)	21.3kg
		ソフト便座	240280 533-872	99,000円(税込)	21.3kg
		暖房便座	240281 533-873	110,000円(税込)	22kg
		標準快適脱臭	240282 533-874	118,250円(税込)	21.9kg
ソフト快適脱臭		240283 533-875	125,950円(税込)	21.9kg	
暖房快適脱臭	240284 533-876	134,750円(税込)	22.6kg		
コンパクト	標準	標準便座	240285 533-880	50,600円(税込)	14kg
		ソフト便座	240286 533-881	57,200円(税込)	14kg
		暖房便座	240287 533-882	68,200円(税込)	14.7kg
		標準快適脱臭	240288 533-883	76,450円(税込)	14.6kg
		ソフト快適脱臭	240289 533-884	84,150円(税込)	14.6kg
暖房快適脱臭	240290 533-885	92,950円(税込)	15.3kg		

●最大使用者体重：100kg

型式	商品コード	メーカー品番	希望小売価格	重量	
自動ラップタイプ	ノーマルタイプ	標準便座	209455 533-940	152,900円(税込)	約19.5kg
		ソフト便座	209456 533-941	159,500円(税込)	約19.6kg
		暖房便座	209457 533-942	170,500円(税込)	約20.2kg
	はねあげタイプ	標準便座	209458 533-943	176,000円(税込)	約22.6kg
		ソフト便座	209459 533-944	182,600円(税込)	約22.7kg
		暖房便座	209460 533-945	193,600円(税込)	約23.4kg

●最大使用者体重：100kg

型式	商品コード	メーカー品番	希望小売価格	梱包入数
消耗品	専用凝固剤	209472 533-946	1,320円(税込)	6
	専用フィルムカセット	209473 533-947	2,640円(税込)	8

自動ラップ機能で  
らくらく後処理!



※消耗品(凝固剤・フィルムカセット)は  
本体に付属されておりません。  
別途ご購入をお願いいたします。  
(消耗品は介護保険対応  
していません)



フィルムカセット 凝固剤

ひじかけノーマルタイプ

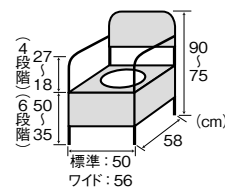

ひじかけはね上げタイプ

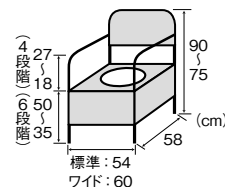

コンパクトタイプ

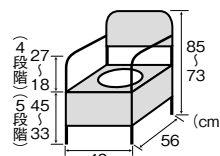

自動ラップタイプ

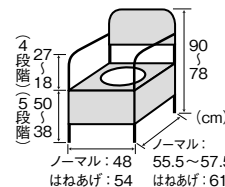

汚れやすい部分をプラスチックで覆いました。



汚れやすい部分はプラスチックで覆われ、尿がついてもきれいに拭き取れます。  
受け板部は前方に段差があり、こぼれた尿が木部につきにくい構造になっています。

便座穴にもフィットする  
バケツ蓋を作りました。



【こぼれガード】付き

前方への尿の飛び散り、こぼれを防ぐことができます。

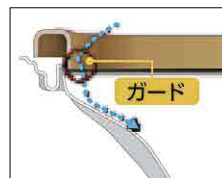

安寿 家具調トイレ シャワピタ

アロン化成

介護保険対応 購入

型式	商品コード	メーカー品番	希望小売価格
AR-SA1 ライト	240291	533-818	143,000円(税込)

●重量：約20kg ●最大使用者体重：100kg

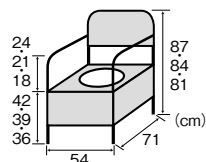

前後・左右に洗浄ノズルを  
調節できます。

洗浄ノズルの位置を前後・  
左右に調節できるので、  
おしりにシャワーがピッタリ  
合います!

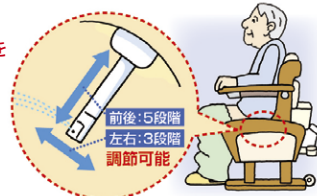

コンパクトで軽量の  
家具調トイレ

シャワー機能  
付き



リモコン



※介護保険上の利用者負担割合は所得に応じて異なります。

特殊寝台

特殊寝台付属品

床ずれ防止用具

体位変換器

徘徊感知機器

手すり

歩行補助つえ

歩行器

車いす

車いす付属品

スロープ

移動用リフト

鳥糞処理装置

購入品(入浴)

購入品(排泄)

## 購入品【排泄】

### 木製きらく 片付け簡単トイレ 肘掛跳ね上げN リッチェル

商品名	商品コード	メーカー品番	希望小売価格	重量
普通便座	219601	40060	88,000円(税込)	16.1kg
やわらか便座	219602	40061	93,500円(税込)	16.2kg
バケツA型用袋止めN	219603	00973	2,200円(税込)	-

●最大使用者体重：100kg ※袋止めの単品ご購入時は介護保険対応しておりません。

介護保険対応 購入

排泄物処理袋をセットして、片付け簡単！  
後処理やニオイの悩みを解決

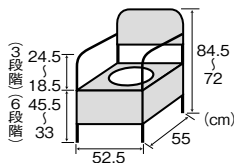

普通便座

やわらか便座

### ポータブルトイレ きらくM 片付け簡単仕様 リッチェル

商品名	カラー	商品コード	メーカー品番	希望小売価格	重量
MS型 普通便座	ダークブラウン	214528	40035	36,300円(税込)	10.4kg
MY型 やわらか便座	ダークブラウン	214529	40036	42,900円(税込)	10.5kg
バケツA型用袋止めN	-	219603	00973	2,200円(税込)	-

●最大使用者体重：100kg ※袋止めの単品ご購入時は介護保険対応しておりません。

介護保険対応 購入

片付けが簡単な  
プラスチック製ポータブルトイレ

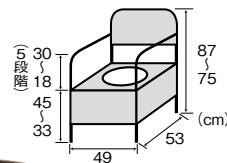

MS型 普通便座

MY型 やわらか便座

#### リッチェル ポータブルトイレ 便座特長

座り心地を追求した便座です。  
外に向かった傾斜で脚が自然と開きやすい便座形状。

仙骨を避けるカーブ



男子小用対応  
男性が座位で用を足しやすいように、便座面の穴サイズを前方に拡大。

※普通便座に採用しています。

#### 片付け簡単トイレ・きらくM 片付け簡単仕様 ポイント

袋ごと簡単に処理できます。



【バケツに袋をセット】



【溝に押し込み固定】



排泄物処理袋を袋止めに固定するだけで、簡単に準備できます。袋を外すだけで、後処理の手間が軽減できます。

袋止めはリッチェルのポータブルトイレシリーズにセットして使用できます。(P2シリーズは除く)



※取付可能排泄物処理袋サイズ(推奨)  
開口：55cm以上、高さ：38cm以上

### ラクリーンバッグ 楽とじ 30枚入 リッチェル

商品コード	メーカー品番	希望小売価格
219604	40039	4,620円(税込)

ポータブルトイレに



ポータブルトイレのバケツに袋をかぶせるだけで、簡単にセットできます。

巾着タイプのヒモ



両端のヒモを引っ張り、裏早口袋の口を開けて、簡単にゴミとして処理できます。

さらに密閉



感染防止の為、ヒモは開口部の周囲を一周させ、軽く縛って密閉することをおすすめします。

抜群の吸収力



尿4回分(1回の排尿量150ml)をしっかりと吸収する吸収パッドが入っています。

不快なニオイ軽減



尿を素早くジェル化することにより、アンモニア臭の発生を抑制します。



### 木製きらく 軽～いトイレ リッチェル

商品名	商品コード	メーカー品番	希望小売価格	重量
普通便座	219605	40056	27,500円(税込)	7.8kg
やわらか便座	219606	40057	33,000円(税込)	8kg

●最大使用者体重：100kg

#### 移動ラクラク! 軽～い家具調トイレ

日中は部屋の隅に、就寝時にベッドの横にセッティング  
軽いので、いつでも気軽に移動ができます

介護保険対応 購入

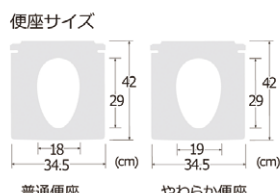
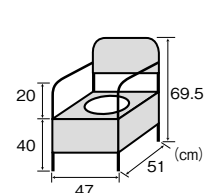

普通便座

やわらか便座



座面フタ付き  
使用しない時は便座面を覆うことができます。  
※座る場合はフタを外して使用。



ラクラクお手入れ  
便座部分は着脱が簡単です。汚水受けは周囲が汚れにくいフルカバータイプで、外して水洗いできます。

たため〜るシリーズ NEW

ウチエ

商品名	商品コード	メーカー品番	希望小売価格	重量
たため〜る A	肘はね上げタイプ	219289	8080	約13kg
	肘固定タイプ	219290	8081	
	肘はね上げ袋タイプ	219291	8082	
	肘固定袋タイプ	219292	8083	
たため〜る	肘はね上げタイプ	284017	8050	約12kg
	肘固定タイプ	284018	8051	
	肘はね上げ袋タイプ	284019	8052	
	肘固定袋タイプ	284020	8053	

●最大使用者体重：100kg

収納に便利な  
折りたたみ  
ポータブルトイレ



たため〜る A  
肘はね上げタイプ



消臭パッド付き  
お座りパッド内に消臭  
パッドを装着できます。  
(標準装備)  
※たため〜る Aのみ

介護保険対応 購入

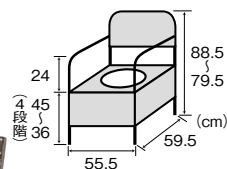

おりたたみ時

たため〜る A  
肘固定タイプ

たため〜る  
肘はね上げ袋タイプ

さわやかチェアPT

ウチエ

商品名	商品コード	メーカー品番	希望小売価格	重量
肘掛け自在タイプ	221369	8220	65,450円(税込)	約18kg
肘掛けはね上げタイプ	2203872	8221		
ホット便座 肘掛け自在タイプ	221371	8222	78,650円(税込)	約19kg
ホット便座 肘掛けはね上げタイプ	221370	8223		

●最大使用者体重：100kg



肘掛け  
はね上げタイプ



ホット便座  
肘掛けはね上げタイプ

介護保険対応 購入

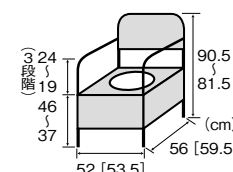

※[ ]は、はね上げタイプのサイズ



肘掛け自在タイプ



ホット便座  
肘掛け自在タイプ

狭いお部屋にも  
場所を取らない  
コンパクトトイレ

温水洗浄便座付き補高便座α

パナソニック

介護保険対応 購入

洗浄機能・省エネ性UP!



ホワイト

本体リモコンタイプ

〈レギュラー・エロンゲート共有サイズ〉

補高便座 5cmタイプ	商品コード	型式	希望小売価格
	219744	PN-L52022	99,000円(税込)

●サイズ：47×52×21cm

補高便座 3cmタイプ	商品コード	型式	希望小売価格
	219743	PN-L52021	99,000円(税込)

●サイズ：47×52×19cm

片まひなどで、手元操作がしづらい方には  
設置箇所が選べる壁掛けタイプのリモコン付きを  
※ユニバーサルデザイン、一部点字付きボタン採用



ホワイト



壁掛けリモコンタイプ

〈レギュラー・エロンゲート共有サイズ〉

補高便座 5cmタイプ	商品コード	型式	希望小売価格
	219746	PN-L52032	110,000円(税込)

●サイズ：47×52×21cm

補高便座 3cmタイプ	商品コード	型式	希望小売価格
	219745	PN-L52031	110,000円(税込)

●サイズ：47×52×19cm



〈付属品〉



水はねガード(便座と補高便座の間にセットして隙間をなくし、尿の飛び散りを防ぎます。)  
※レギュラーサイズ・エロンゲートサイズは共用となります。

対応の便器がすぐわかる  
設置可否ツールもご用意。

ウォシュレット付補高便座

TOTO

介護保険対応 購入

座面を少し高くして立ち座りをラクにします。充実した機能を備えた「ウォシュレット」付きです



ウォシュレットアプリコットF2タイプ

〈エロンゲートサイズ〉

補高便座5cmタイプ

商品コード	型式	希望小売価格
224211	EWCS441S-51	185,130円(税込)

●サイズ：38.3×53×19.5(5.2)cm

補高便座3cmタイプ

商品コード	型式	希望小売価格
224212	EWCS451S-51	185,130円(税込)

●サイズ：38.3×53×19.5(3.2)cm

ウォシュレットS1タイプ

〈エロンゲートサイズ〉

補高便座5cmタイプ

商品コード	型式	希望小売価格
215232	EWCS441S-47	144,430円(税込)

●サイズ：38.3×53×23.9(5.2)cm

補高便座3cmタイプ

商品コード	型式	希望小売価格
215233	EWCS451S-47	144,430円(税込)

●サイズ：38.3×53×23.9(3.2)cm



ウォシュレットSBタイプ

〈エロンゲートサイズ〉

補高便座5cmタイプ

商品コード	型式	希望小売価格
215234	EWCS441S-49	129,030円(税込)

●サイズ：47.2×53×23.9(5.2)cm

補高便座3cmタイプ

商品コード	型式	希望小売価格
215235	EWCS451S-49	129,030円(税込)

●サイズ：47.2×53×23.9(3.2)cm



水はねガード標準サイズ

※(5.2)、(3.2)は実際に便座が上がる高さです。 ※セット品番の便座の色は、パステルアイボリー(＃SC1)のみになります。

※介護保険上の利用者負担割合は所得に応じて異なります。

特殊寝台

特殊寝台付属品

床ずれ防止用具

体位変換器

徘徊感知機器

手すり

歩行補助つえ

歩行器

車いす

車いす付属品

スロープ

移動用リフト

鳥籠掃除装置

購入品(入浴)

購入品(排泄)



	頁	TAIS/JANコード	商品名	型式	
特殊寝台	18	00170-000769	楽匠Z 1モーション セーフティラウンドボード(91cm幅ミニ)	KQ-7121	
		00170-000769	楽匠Z 1モーション セーフティラウンドボード(83cm幅ミニ)	KQ-7101	
		00170-000770	楽匠Z 1モーション 木製ボード(91cm幅)	KQ-7132	
		00170-000770	楽匠Z 1モーション 木製ボード(83cm幅)	KQ-7112	
		00170-000770	楽匠Z 1モーション 木製ボード(91cm幅ミニ)	KQ-7122	
		00170-000770	楽匠Z 1モーション 木製ボード(83cm幅ミニ)	KQ-7102	
		00170-000771	楽匠Z 1モーション 木製ボード ハイタイプ(91cm幅)	KQ-7133	
		00170-000771	楽匠Z 1モーション 木製ボード ハイタイプ(83cm幅)	KQ-7113	
		00170-000771	楽匠Z 1モーション 木製ボード ハイタイプ(91cm幅ミニ)	KQ-7123	
		00170-000771	楽匠Z 1モーション 木製ボード ハイタイプ(83cm幅ミニ)	KQ-7103	
		00170-000924	楽匠Z 1モーション 棚付ボード(91cm幅)	KQ-7134	
		00170-000924	楽匠Z 1モーション 棚付ボード(91cm幅ミニ)	KQ-7124	
		00170-000893	楽匠FeeZ 3モーター 木製ボード(91cm幅)	KQ-7833	
		00170-000892	楽匠FeeZ 2モーター 木製ボード(91cm幅)	KQ-7733	
		00170-000919	楽匠FeeZ 3モーター セーフティラウンドボード(91cm幅)	KQ-7831	
		00170-000918	楽匠FeeZ 2モーター セーフティラウンドボード(91cm幅)	KQ-7731	
		19	00170-000917	Q-AURA 3モーター 木製ボード(91cm幅)	KQ-63330
			00170-000916	Q-AURA 3モーター 木製ボード(83cm幅ミニ)	KQ-63230
00170-000915	Q-AURA 2モーター 木製ボード(91cm幅)		KQ-62330		
00170-000914	Q-AURA 2モーター 木製ボード(91cm幅ミニ)		KQ-62230		
00170-000874	Q-AURA 3モーター セーフティラウンドボード(91cm幅)		KQ-63310		
00170-000871	Q-AURA 3モーター セーフティラウンドボード(91cm幅ミニ)		KQ-63210		
00170-000868	Q-AURA 2モーター セーフティラウンドボード(91cm幅)		KQ-62310		
00170-000865	Q-AURA 2モーター セーフティラウンドボード(91cm幅ミニ)		KQ-62210		
19	00170-000749		ストレッチスリム 通気タイプ(100cm幅)	KE-777TQ	
	00170-000745		ストレッチスリム 通気タイプ(91cm幅)	KE-771TQ	
	00170-000747		ストレッチスリム 通気タイプ(83cm幅)	KE-773TQ	
	00170-000746		ストレッチスリム 通気タイプ(91cm幅ミニ)	KE-772TQ	
	00170-000748	ストレッチスリム 通気タイプ(100cm幅)	KE-774TQ		
	00170-000744	ストレッチスリム 清拭タイプ(91cm幅)	KE-777SQ		
	00170-000740	ストレッチスリム 清拭タイプ(91cm幅)	KE-771SQ		
	00170-000742	ストレッチスリム 清拭タイプ(83cm幅)	KE-773SQ		
	00170-000741	ストレッチスリム 清拭タイプ(91cm幅ミニ)	KE-772SQ		
	00170-000743	ストレッチスリム 清拭タイプ(83cm幅ミニ)	KE-774SQ		
	00170-000739	ストレッチフィット 通気タイプ(100cm幅)	KE-787TQ		
	00170-000735	ストレッチフィット 通気タイプ(91cm幅)	KE-781TQ		
	00170-000737	ストレッチフィット 通気タイプ(83cm幅)	KE-783TQ		
	00170-000736	ストレッチフィット 通気タイプ(91cm幅ミニ)	KE-782TQ		
	00170-000738	ストレッチフィット 通気タイプ(83cm幅ミニ)	KE-784TQ		
	00170-000734	ストレッチフィット 清拭タイプ(100cm幅)	KE-787SQ		
	00170-000730	ストレッチフィット 清拭タイプ(91cm幅)	KE-781SQ		
	00170-000732	ストレッチフィット 清拭タイプ(83cm幅)	KE-783SQ		
00170-000731	ストレッチフィット 清拭タイプ(91cm幅ミニ)	KE-782SQ			
00170-000733	ストレッチフィット 清拭タイプ(83cm幅ミニ)	KE-784SQ			
19	00170-000729	ストレッチグライド 通気タイプ(100cm幅)	KE-797TQ		
	00170-000725	ストレッチグライド 通気タイプ(91cm幅)	KE-791TQ		
	00170-000727	ストレッチグライド 通気タイプ(83cm幅)	KE-793TQ		
	00170-000726	ストレッチグライド 通気タイプ(91cm幅ミニ)	KE-792TQ		
	00170-000728	ストレッチグライド 通気タイプ(100cm幅)	KE-794TQ		
	00170-000724	ストレッチグライド 清拭タイプ(91cm幅)	KE-797SQ		
	00170-000720	ストレッチグライド 清拭タイプ(91cm幅)	KE-791SQ		
	00170-000722	ストレッチグライド 清拭タイプ(83cm幅)	KE-793SQ		
	00170-000721	ストレッチグライド 清拭タイプ(91cm幅ミニ)	KE-792SQ		
	00170-000723	ストレッチグライド 清拭タイプ(83cm幅ミニ)	KE-794SQ		
	20	00170-001665	楽匠wing ラクリア3モーション(100cm幅)	KQ-W6529	
		00170-001669	楽匠wing 2モーション(100cm幅)	KQ-W5529	
20	00170-001671	キャスター	RQ-P30C		
	00170-001720	ストレッチフィット II 通気タイプ(100cm幅)	KE-7A7T		
	00170-001716	ストレッチフィット II 通気タイプ(91cm幅)	KE-7A1T		
	00170-001718	ストレッチフィット II 通気タイプ(83cm幅)	KE-7A3T		
	00170-001717	ストレッチフィット II 通気タイプ(91cm幅ミニ)	KE-7A2T		
	00170-001719	ストレッチフィット II 清拭タイプ(83cm幅ミニ)	KE-7A4T		
	00170-001721	ストレッチフィット II さらドライタイプ(91cm幅)	KE-7A1N		
	00170-001722	ストレッチフィット II さらドライタイプ(83cm幅)	KE-7A3N		
	00170-001723	ストレッチフィット II 抗ウイルスタイプ(91cm幅)	KE-7A1V		
	00170-001724	ストレッチフィット II 抗ウイルスタイプ(83cm幅)	KE-7A3V		
	21	00170-001729	ストレッチグライド II 通気タイプ(100cm幅)	KE-7B7T	
		00170-001725	ストレッチグライド II 通気タイプ(91cm幅)	KE-7B1T	
00170-001727		ストレッチグライド II 通気タイプ(83cm幅)	KE-7B3T		
00170-001726		ストレッチグライド II 通気タイプ(91cm幅ミニ)	KE-7B2T		
00170-001728		ストレッチグライド II 通気タイプ(83cm幅ミニ)	KE-7B4T		
00170-001730		ストレッチグライド II さらドライタイプ(91cm幅)	KE-7B1N		
00170-001731		ストレッチグライド II さらドライタイプ(83cm幅)	KE-7B3N		
00170-001732		ストレッチグライド II 抗ウイルスタイプ(91cm幅)	KE-7B1V		
00170-001733		ストレッチグライド II 抗ウイルスタイプ(83cm幅)	KE-7B3V		
22		00170-001660	プレグラ-STR(100cm幅)	KE-517T	
		00170-001656	プレグラ-STR(91cm幅)	KE-511T	
		00170-001658	プレグラ-STR(83cm幅)	KE-513T	
	00170-001657	プレグラ-STR(91cm幅ミニ)	KE-512T		
	00170-001659	プレグラ-STR(83cm幅ミニ)	KE-514T		
	00170-001639	ソフティアマットレス 通気タイプ(91cm幅)	KE-261T		
	00170-001640	ソフティアマットレス 通気タイプ(83cm幅)	KE-263T		
	00170-001641	ソフティアマットレス 通気タイプ(91cm幅ミニ)	KE-262T		
	00170-001642	ソフティアマットレス 通気タイプ(83cm幅ミニ)	KE-264T		
	00170-000878	エバーリーフ 通気タイプ(91cm幅)	KE-541T		
	00170-000880	エバーリーフ 通気タイプ(83cm幅)	KE-543T		
	00170-000912	エバーリーフ 通気タイプ(91cm幅ミニ)	KE-542T		

	頁	TAIS/JANコード	商品名	型式	
22	22	00170-000913	エバーリーフ 通気タイプ(83cm幅ミニ)	KE-544T	
		00170-000877	エバーリーフ 清拭タイプ(91cm幅)	KE-541S	
		00170-000879	エバーリーフ 清拭タイプ(83cm幅)	KE-543S	
		00170-001046	エバーフィットC3 通気タイプ(100cm幅)	KE-617TQ	
		00170-001042	エバーフィットC3 通気タイプ(91cm幅)	KE-611TQ	
		00170-001044	エバーフィットC3 通気タイプ(83cm幅)	KE-613TQ	
		00170-001043	エバーフィットC3 通気タイプ(91cm幅ミニ)	KE-612TQ	
		00170-001045	エバーフィットC3 通気タイプ(83cm幅ミニ)	KE-614TQ	
		00170-001033	エバーフィットC3 ドライタイプ(91cm幅)	KE-611UQ	
		00170-001035	エバーフィットC3 ドライタイプ(83cm幅)	KE-613UQ	
		00170-001034	エバーフィットC3 ドライタイプ(91cm幅ミニ)	KE-612UQ	
		00170-001036	エバーフィットC3 ドライタイプ(83cm幅ミニ)	KE-614UQ	
		00170-001636	エバーフィットC3 抗ウイルスタイプ(91cm幅)	KE-611V	
		00170-001635	エバーフィットC3 抗ウイルスタイプ(83cm幅)	KE-613V	
		00170-000444	プレグラ-マットレス(100cm幅)	KE-557Q	
		00170-000159	プレグラ-マットレス(91cm幅)	KE-551Q	
		00170-000142	プレグラ-マットレス(83cm幅)	KE-553Q	
		23	23	00170-000286	プレグラ-マットレス(91cm幅ミニ)
00170-000285	プレグラ-マットレス(83cm幅ミニ)			KE-5531Q	
00170-000043	クレーターマットレス(91cm幅)			KE-761	
00170-000044	クレーターマットレス(83cm幅)			KE-763	
00170-000563	延長マットレス(91cm幅)			KE-551L	
00170-000565	延長マットレス(83cm幅)			KE-553L	
00170-001105	延長マットレス(100cm幅)			KE-L117	
00170-001103	延長マットレス(91cm幅)			KE-L111	
00170-001104	延長マットレス(83cm幅)			KE-L113	
00170-001108	延長マットレス(100cm幅)			KE-L127	
00170-001106	延長マットレス(91cm幅)			KE-L121	
00170-001107	延長マットレス(83cm幅)			KE-L123	
24	24	00563-000108	アルファブラすくっとRe 通気タイプ(91cm幅)	TS-SKT-ReA1R	
		00563-000106	アルファブラすくっとRe 通気タイプ(83cm幅)	TS-SKT-ReA3R	
		00563-000109	アルファブラすくっとRe 通気タイプ(91cm幅ミニ)	TS-SKT-ReA1S	
		00563-000107	アルファブラすくっとRe 通気タイプ(83cm幅ミニ)	TS-SKT-ReA3S	
		00563-000095	アルファブラL 通気タイプ(100cm幅)	MB-LA0R	
		00563-000093	アルファブラL 通気タイプ(91cm幅)	MB-LA1R	
		00563-000091	アルファブラL 通気タイプ(83cm幅)	MB-LA3R	
		00563-000094	アルファブラL 通気タイプ(91cm幅ミニ)	MB-LA1S	
		00563-000092	アルファブラL 通気タイプ(83cm幅ミニ)	MB-LA3S	
		00563-000140	アルファブラF II 通気タイプ(100cm幅)	MB-FIA0R	
		00563-000137	アルファブラF II 通気タイプ(91cm幅)	MB-FIA1R	
		00563-000134	アルファブラF II 通気タイプ(83cm幅)	MB-FIA3R	
24	24	00563-000138	アルファブラF II 通気タイプ(91cm幅ミニ)	MB-FIA1S	
		00563-000135	アルファブラF II 通気タイプ(83cm幅ミニ)	MB-FIA3S	
		00563-000145	アルファブラF II-W 通気タイプ(91cm幅)	MB-FIIP1R	
		00563-000143	アルファブラF II-W 通気タイプ(83cm幅)	MB-FIIP3R	
		00563-000146	アルファブラF II-W 通気タイプ(91cm幅ミニ)	MB-FIIP1S	
		00563-000144	アルファブラF II-W 通気タイプ(83cm幅ミニ)	MB-FIIP3S	
		00170-000507	アクアフロート 通気タイプ(91cm幅)	KE-841Q	
		00170-000508	アクアフロート 通気タイプ(83cm幅)	KE-843Q	
		00170-000511	アクアフロート 通気タイプ(91cm幅ミニ)	KE-8411Q	
		00170-000512	アクアフロート 通気タイプ(83cm幅ミニ)	KE-8431Q	
		00170-000962	エバーブラウドマットレス 通気タイプ(91cm幅)	KE-621TQ	
		00170-000964	エバーブラウドマットレス 通気タイプ(83cm幅)	KE-623TQ	
25	25	00170-000963	エバーブラウドマットレス 通気タイプ(91cm幅ミニ)	KE-622TQ	
		00170-000965	エバーブラウドマットレス 通気タイプ(83cm幅ミニ)	KE-624TQ	
		00170-000966	エバーブラウドマットレス ドライタイプ(91cm幅)	KE-621UQ	
		00170-000968	エバーブラウドマットレス ドライタイプ(83cm幅)	KE-623UQ	
		00170-000967	エバーブラウドマットレス ドライタイプ(91cm幅ミニ)	KE-622UQ	
		00170-000969	エバーブラウドマットレス ドライタイプ(83cm幅ミニ)	KE-624UQ	
		00170-001638	エバーブラウドマットレス 抗ウイルスタイプ(91cm幅)	KE-621V	
		00170-001637	エバーブラウドマットレス 抗ウイルスタイプ(83cm幅)	KE-623V	
		00076-000108	ナーシングラグマットレス(91cm幅)	NRM-01	
		00076-000003	ナーシングラグ 二匹物	NR-2P	
		00170-000845	こごちあ結起 3Dタイプ(91cm幅)	KE-931QS	
		00170-000847	こごちあ結起 3Dタイプ(83cm幅)	KE-933QS	
26	26	00170-000846	こごちあ結起 3Dタイプ(91cm幅ミニ)	KE-932QS	
		00170-000848	こごちあ結起 3Dタイプ(83cm幅ミニ)	KE-934QS	
		00170-000899	こごちあ風香(91cm幅)	KE-951M	
		00170-000900	こごちあ風香(83cm幅)	KE-953M	
		00170-001069	こごちあ利楽 通気タイプ(91cm幅)	KE-971T	
		00170-001071	こごちあ利楽 通気タイプ(83cm幅)	KE-973T	
		00170-001070	こごちあ利楽 通気タイプ(91cm幅ミニ)	KE-972T	
		00170-001072	こごちあ利楽 通気タイプ(83cm幅ミニ)	KE-974T	
		00170-001065	こごちあ利楽 清拭タイプ(91cm幅)	KE-971S	
		00170-001067	こごちあ利楽 清拭タイプ(83cm幅)	KE-973S	
		00170-001066	こごちあ利楽 清拭タイプ(91cm幅ミニ)	KE-972S	
		00170-001068	こごちあ利楽 清拭タイプ(83cm幅ミニ)	KE-974S	
26	26	00170-001079	こごちあ利楽 リンクケ-ブル付 通気タイプ(91cm幅)	KE-9711-L	
		00170-001081	こごちあ利楽 リンクケ-ブル付 通気タイプ(83cm幅)	KE-9731-L	
		00170-001080	こごちあ利楽 リンクケ-ブル付 通気タイプ(91cm幅ミニ)	KE-9721-L	
		00170-001082	こごちあ利楽 リンクケ-ブル付 通気タイプ(83cm幅ミニ)	KE-9741-L	
		00170-001075	こごちあ利楽 リンクケ-ブル付 清拭タイプ(91cm幅)	KE-9711-S	
		00170-001077	こごちあ利楽 リンクケ-ブル付 清拭タイプ(83cm幅)	KE-9731-S	
		00170-001076	こごちあ利楽 リンクケ-ブル付 清拭タイプ(91cm幅ミニ)	KE-9721-S	
		00170-001078	こごちあ利楽 リンクケ-ブル付 清拭タイプ(83cm幅ミニ)	KE-9741-S	
				リンクケ-ブルE	KE-970C
		00170-001355	こごちあ利楽flow 通気タイプ(91cm幅)	KE-911T	

# 索引

頁	TAIS/JANコード	商品名	型式	
床ずれ防止用具	00170-001357	こごちあ利楽flow 通気タイプ(83cm幅)	KE-913T	
	00170-001356	こごちあ利楽flow 通気タイプ(91cm幅ミニ)	KE-912T	
	00170-001358	こごちあ利楽flow 通気タイプ(83cm幅ミニ)	KE-914T	
	00170-001351	こごちあ利楽flow 清拭タイプ(91cm幅)	KE-911S	
	00170-001353	こごちあ利楽flow 清拭タイプ(83cm幅)	KE-913S	
	00170-001352	こごちあ利楽flow 清拭タイプ(91cm幅ミニ)	KE-912S	
	00170-001354	こごちあ利楽flow 清拭タイプ(83cm幅ミニ)	KE-914S	
	00170-001502	こごちあ利楽flow リンケール付 通気タイプ(91cm幅)	KE-911T-L	
	00170-001504	こごちあ利楽flow リンケール付 通気タイプ(83cm幅)	KE-913T-L	
	00170-001503	こごちあ利楽flow リンケール付 清拭タイプ(91cm幅ミニ)	KE-912T-L	
	00170-001505	こごちあ利楽flow リンケール付 通気タイプ(83cm幅ミニ)	KE-914T-L	
	00170-001498	こごちあ利楽flow リンケール付 清拭タイプ(91cm幅)	KE-911S-L	
	00170-001500	こごちあ利楽flow リンケール付 清拭タイプ(83cm幅)	KE-913S-L	
	00170-001499	こごちあ利楽flow リンケール付 清拭タイプ(91cm幅ミニ)	KE-912S-L	
	00170-001501	こごちあ利楽flow リンケール付 清拭タイプ(83cm幅ミニ)	KE-914S-L	
	26	00206-000165	マイクロクライメイト ネクサス アイビー(100cm幅)	CR-781
		00206-000162	マイクロクライメイト ネクサス アイビー(91cm幅)	CR-773
		00206-000161	マイクロクライメイト ネクサス アイビー(83cm幅)	CR-770
		00206-000164	マイクロクライメイト ネクサス アイビー(91cm幅ミニ)	CR-777
		00206-000163	マイクロクライメイト ネクサス アイビー(83cm幅ミニ)	CR-775
00206-000144		マイクロクライメイト ビッグセル アイズ(100cm幅)	CR-761	
00206-000141		マイクロクライメイト ビッグセル アイズ(91cm幅)	CR-753	
00206-000140		マイクロクライメイト ビッグセル アイズ(83cm幅)	CR-750	
00206-000143		マイクロクライメイト ビッグセル アイズ(91cm幅ミニ)	CR-757	
00206-000142		マイクロクライメイト ビッグセル アイズ(83cm幅ミニ)	CR-755	
27	00206-000106	スモールチェンジ ラグーナ(100cm幅)	CR-711	
	00206-000103	スモールチェンジ ラグーナ(91cm幅)	CR-703	
	00206-000102	スモールチェンジ ラグーナ(83cm幅)	CR-700	
	00206-000105	スモールチェンジ ラグーナ(91cm幅ミニ)	CR-707	
	00206-000104	スモールチェンジ ラグーナ(83cm幅ミニ)	CR-705	
	28	00170-Z00019	ベッドサイドレール (1本)	KS-161Q-1
00170-Z00197		ベッドサイドレール (1本)	KS-171Q-1	
00170-000527		ベッドサイドレール (2本セット)	KS-161Q	
00170-000529		ベッドサイドレール (2本セット)	KS-171Q	
00170-Z00095		ベッドサイドレール (1本)	KS-126M-1	
00170-001006		ベッドサイドレール (1本)	KS-146M-1	
00170-000806		ベッドサイドレール (2本セット)	KS-126M	
00170-000807		ベッドサイドレール (2本セット)	KS-146M	
00170-Z00065		ベッドサイドレール (1本)	KS-126C-1	
00170-001005		ベッドサイドレール (1本)	KS-146C-1	
00170-000532		ベッドサイドレール (2本セット)	KS-126C	
00170-000535		ベッドサイドレール (2本セット)	KS-146C	
00170-000752		ベッドサイドレール	KS-191Q	
00170-000537		ベッドサイドレール	KS-151Q	
00170-001346		ベッドサイドレール 軽量タイプ ホワイトアイボリー	KS-111Q	
00170-001347		ベッドサイドレール 軽量タイプ ブロンズグレー	KS-116Q	
00170-Z00056		ソフトカバー付ベッドサイドレール (1本)	KS-161QC-1	
00170-Z00088		ソフトカバー付ベッドサイドレール (1本)	KS-171QC-1	
00170-000539		ソフトカバー付ベッドサイドレール (2本セット)	KS-161QC	
00170-000541		ソフトカバー付ベッドサイドレール (2本セット)	KS-171QC	
		ソフトカバー	KS-16C	
		ソフトカバー	KS-17C	
00170-000763		ソフトカバー付ベッドサイドレール	KS-191QC	
		ソフトカバー	KS-19CA	
00170-000543		ソフトカバー付ベッドサイドレール	KS-151QC	
		ソフトカバー	KS-15C	
29		00170-001205	スイングアーム介助バー	KS-099A
		00170-Z00214	ソフトカバー付スイングアーム介助バー	KS-099ACL
			ソフトカバー	KS-099CL
		00170-000897	サイドグリップ	KS-030A
	00170-000902	ソフトカバー付サイドグリップ	KS-030AC	
		ソフトカバー	KS-30C	
	00170-000375	オーバーテーブル(100cm幅)	KQ-060W	
	00170-000374	オーバーテーブル(91cm幅)	KQ-060L	
	00170-000373	オーバーテーブル(83cm幅)	KQ-060M	
	00170-000399	ベッドサイドテーブル	KF-282	
00170-000716	ベッドサイドテーブル	KF-1920		
00170-000751	ベッドサイドテーブル	KF-1930		
00170-001742	ベッドサイドテーブル	KF-1980		
00170-001744	オーバーベッドテーブル	KF-832LF		
00170-001745	オーバーベッドテーブル	KF-833LF		
00170-000387	オーバーベッドテーブル	KF-813		
00170-001497	オーバーベッドテーブル	KF-833LD		
00170-001651	移動ロック付きベッドサイドテーブル	KF-2923		
00170-000896	オフロック機構付きベッドサイドテーブル	KF-1924		
00170-000265	リハビリテーブル	KF-850		
00170-000826	リハビリテーブル(ベルト付)	KF-840BS		
00170-000574	端座位保持テーブル Sittan	KF-890		
30	00170-000694	フレキシベルト ハグM	KZ-A52072	
	00170-000570	イージーグライド M	KZ-A29036	
	00170-000706	ターンテーブルハードS	KZ-A52044	
	00245-000151	フレックスボード		
31	00170-001177	リーパッド・プラス	KZ-662011	
	00170-000713	ペンギンサポート	KE-100S	
	00149-000012	ナーセントパットA(3ピース)	NP	
	01908-000023	M-able シート	MS-1	
32	00206-000152	ロンボポジションクッション 清拭防水カバーセット	RM1-H	

特殊寝台付属品

体位変換器

頁	TAIS/JANコード	商品名	型式	
体位変換器	00206-000153	ロンボポジションクッション 清拭防水カバーセット	RM2-H	
	00206-000154	ロンボポジションクッション 清拭防水カバーセット	RM4-H	
	00206-000155	ロンボポジションクッション 清拭防水カバーセット	RM6-H	
	00206-000156	ロンボスネーククッション 清拭防水カバーセット		
	00206-000150	エニモ R600タイプ 清拭防水カバーセット		
	00206-000151	エニモ R800タイプ 清拭防水カバーセット		
	01908-000001	M-able クッション 清拭タイプ	MC-D	
	01908-000003	M-able クッション 清拭タイプ	MC-I	
	01908-000005	M-able クッション 清拭タイプ	MC-J	
	01908-000007	M-able クッション 清拭タイプ	MC-W	
	01908-000009	M-able クッション 清拭タイプ	MC-S1	
	01908-000011	M-able クッション 清拭タイプ	MC-S2	
	01908-000035	M-able クッション 清拭タイプ	MC-Q	
	01908-000036	M-able クッション 清拭タイプ	MC-U	
	32	00170-001182	バナナフィット 通気タイプ (L)	KE-P111T
		00170-001181	バナナフィット 通気タイプ (M)	KE-P112T
		00170-001180	バナナフィット 通気タイプ (S)	KE-P113T
		00170-001185	バナナフィット 清拭タイプ (L)	KE-P111S
		00170-001184	バナナフィット 清拭タイプ (M)	KE-P112S
		00170-001183	バナナフィット 清拭タイプ (S)	KE-P113S
		00170-001213	見守りSENSE α(赤外線センサータイプ)	NN-3321
		00170-001350	見守りSENSE α(赤外線センサータイプ)	NN-3341
		00170-001212	見守りSENSE α用赤外線センサー	
		00170-000910	見守りSENSE α用受信機	
	33	00170-000911	見守りSENSE α用送信機(中継機)	
		00170-000908	見守りSENSE α(フロアタイプ)	NN-3221
		00170-000909	見守りSENSE α(フロアタイプ)	NN-3231
		00170-000907	見守りSENSE α用フロアシート	
		00170-000905	見守りSENSE α(ベッドタイプ)	NN-3121
		00170-000906	見守りSENSE α(ベッドタイプ)	NN-3131
		00170-000904	見守りSENSE α用ベッドシート	
		00318-000150	家族コール3A・スマート	HKSM-3A
00318-000151		家族コール3B・スマート	HKSM-3B	
00318-000152		家族コール3C・スマート	HKSM-3C	
34	00318-000153	家族コール3D・スマート	HKSM-3D	
	00318-000146	家族コール3A・メロディチャイム	HK-3A	
	00318-000147	家族コール3B・メロディチャイム	HK-3B	
	00318-000148	家族コール3C・メロディチャイム	HK-3C	
	00318-000149	家族コール3D・メロディチャイム	HK-3D	
	00318-000184	家族コール3A・ポータブル	HKPT-3A	
	00318-000185	家族コール3B・ポータブル	HKPT-3B	
	00318-000186	家族コール3C・ポータブル	HKPT-3C	
	00318-000187	家族コール3D・ポータブル	HKPT-3D	
	00318-000171	家族コールワイド・A	HKW-1A	
35	00318-000172	家族コールワイド・B	HKW-1B	
	00318-000173	家族コールワイド・C	HKW-1C	
	00318-000174	家族コールワイド・D	HKW-1D	
	00318-000189	家族コール3E・スマート	HKSM-3E	
	00318-000192	家族コール3E・メロディチャイム	HK-3E	
	00318-000191	家族コール3E・ポータブル	HKPT-3E	
	00318-000179	お散歩コール	OGP-1	
	00318-000037	コールマット・徘徊コールⅢ	HC-3	
	00318-000144	ベッドコール・ケーパルタイプ	BC-2	
		くすりコールライト 本体ケース	KCL-1	
36		週間カレンダー(エプロン部分)		
	00980-000432	スムーディ(トイレ用) 片手すり	XPN-L80833	
	00980-000431	スムーディ(トイレ用) 両手すり	XPN-L80832	
	00170-000961	フィットレストⅡ	KQ-321	
	00221-000577	アットグリップ トイレサポート 片側はねあげタイプ	H-S	
	00221-000578	アットグリップ トイレサポート 両側はねあげタイプ	H-T	
		床面調整シート	533-069	
	00170-001662	据え置き型手すり プライディ	KZ-141001	
	00170-001663	据え置き型手すり プライディ ベッド用アーム付	KZ-141002	
		ベッド用アーム	PN-L80511	
37	00055-000307	たちあつぷ サムリング	CKM-02	
	00055-000313	たちあつぷ サムリング	CKM-02W	
	00055-000319	たちあつぷ サムリング	CKM-04	
		ベッドでとまるくん	CKM-CK	
	01265-000269	LOHATES(ロハテス) ホワイト	LH-03BK-R	
	01265-000270	LOHATES(ロハテス) ブラック	LH-03BK-R	
	00055-000119	たちあつぷ	CKA-01-1	
	00055-000120	たちあつぷ	CKA-02-1	
	00055-000073	たちあつぷ	CKA-03	
	00055-000074	たちあつぷ	CKA-04	
38	01339-000007	楽起(らっきい) 縦型	YM-103L-ID	
	01339-000006	楽起(らっきい) 横型	YM-102L-ID	
	01339-000005	楽起(らっきい) 介助バー型	YM-101L-ID	
	01339-000020	楽起(らっきい) 狭所用波型	YM-118L-ID	
	00254-000410	ベスポジBPZ 丸ベース レギュラー	BPZ-100-10	
	00254-000412	ベスポジBPZ 丸ベース ショート	BPZ-100-20	
	00254-000414	ベスポジBPZ 丸ベース ロング	BPZ-100-30	
	00254-000416	ベスポジBPZ Tベース レギュラー	BPZ-100-50	
	00254-000418	ベスポジBPZ Tベース ショート	BPZ-100-60	
	00254-000420	ベスポジBPZ Tベース ロング	BPZ-100-70	
39	00254-000801	ベスポジBPZ Tベース1000 レギュラー	BPZ-100-52	
	00254-000802	ベスポジBPZ Tベース1000 ショート	BPZ-100-62	
	00254-000803	ベスポジBPZ Tベース1000 ロング	BPZ-100-72	
40				

徘徊感知機器

手すり

頁	TAIS/JANコード	商品名	型式
40		Tベース	BPZ-100P-005
		Tロングベース	BPZ-100P-017
		耐水ベースセット	BPZ-100P-018
	00254-000052	ベスポジ-e 基本セット(丸型ベースセット)	BPE-100-11
	00254-000051	ベスポジ-e 基本セット(T型ベースセット)	BPE-100-10
	00254-000425	ツイン手すりW+D	BPZ-300
	00254-000432	ツイン手すりW+W	BPZ-310
	00254-000439	ブッシュ手すり	BPZ-400
	00254-000367	b型手すり	BPE-300-90
	00254-000368	b型手すりロング	BPE-300-100
41	00254-000370	I型手すりロング	BPE-300-120
	00254-000369	D型手すり	BPE-300-110
	00254-000142	グリップアーム-e5P斜	BPE-300-50
	00254-000130	ウェーブ型手すり	BPE-300-10
	00254-000133	ウェーブ型手すりロング	BPE-300-40
	00254-000131	円型手すり	BPE-300-20
	00254-000132	角型手すり	BPE-300-30
	00254-000159	玄関アーム レギュラー	ENT-180-30
	00254-000127	膝当て手すり	BPE-200-10
	00254-000128	肘置き手すり	BPE-200-20
00254-000129	ブッシュ手すり	BPE-200-30	
手すり		システムエンドブラケット(固定)	SBR-100-10
		システムエンドブラケット(曲げ)	SBR-100-20
		システムエンドブラケット(跳ね上げ)	SBR-100-71
		システムエンドブラケット(取り外し)	SBR-100-72
		SBR(固定用)連結アタッチメント	SBR-300-10
		SBR(曲げ用)連結アタッチメント	SBR-300-20
		SBR(跳ね上げ用)連結アタッチメント	SBR-100-73
		SBR(取り外し用)連結アタッチメント	SBR-100-74
		システムブラケット用丸棒(60cm)	SBR-200-060
		システムブラケット用丸棒(90cm)	SBR-200-090
		システムブラケット用丸棒(120cm)	SBR-200-120
		システム伸縮手すり(60~90cm)	SBR-600-609
		システム伸縮手すり(90~120cm)	SBR-600-912
		システム伸縮手すり(120~150cm)	BPZ-900-1215
	00254-000113	システム手すり固定セット(60cm)	
	00254-000062	システム手すり固定セット(90cm)	
	00254-000117	システム手すり固定セット(120cm)	
	00254-000114	システム手すり曲げセット(60cm)	
	00254-000063	システム手すり曲げセット(90cm)	
	00254-000118	システム手すり曲げセット(120cm)	
00254-000115	システム手すり跳ね上げセット(60cm)		
00254-000064	システム手すり跳ね上げセット(90cm)		
00254-000119	システム手すり跳ね上げセット(120cm)		
00254-000116	システム手すり取り外しセット(60cm)		
00254-000065	システム手すり取り外しセット(90cm)		
00254-000120	システム手すり取り外しセット(120cm)		
00254-000169	システム伸縮手すり固定セット(60~90cm)		
00254-000170	システム伸縮手すり固定セット(90~120cm)		
00254-0000653	システム伸縮手すり固定セット(120~150cm)		
00254-000171	システム伸縮手すり曲げセット(60~90cm)		
00254-000172	システム伸縮手すり曲げセット(90~120cm)		
00254-000342	レール手すり		
42	00254-000581	手すり 固定セット(丸レギュラーH型セット)(60cm)	BPZ-H2000-10
	00254-000582	手すり 固定セット(丸レギュラーH型セット)(90cm)	BPZ-H2000-11
	00254-000583	手すり 固定セット(丸レギュラーH型セット)(120cm)	BPZ-H2000-12
	00254-000699	手すり 固定セット(丸レギュラーH型セット)(60cm)	BPZ-K5000-10
	00254-000700	手すり 固定セット(丸レギュラーH型セット)(90cm)	BPZ-K5000-11
	00254-000701	手すり 固定セット(丸レギュラーH型セット)(120cm)	BPZ-K5000-12
	00254-000699	手すり 曲げセット(丸レギュラーH型セット)(60cm)	BPZ-H2100-10
	00254-000601	手すり 曲げセット(丸レギュラーH型セット)(90cm)	BPZ-H2100-11
	00254-000717	手すり 曲げセット(丸レギュラーH型セット)(120cm)	BPZ-H2100-12
	00254-000717	手すり 曲げセット(丸レギュラーH型セット)(60cm)	BPZ-K5100-10
	00254-000718	手すり 曲げセット(丸レギュラーH型セット)(90cm)	BPZ-K5100-11
	00254-000719	手すり 曲げセット(丸レギュラーH型セット)(120cm)	BPZ-K5100-12
	00254-000617	手すり 跳ね上げセット(丸レギュラーH型セット)(60cm)	BPZ-H2200-10
	00254-000618	手すり 跳ね上げセット(丸レギュラーH型セット)(90cm)	BPZ-H2200-11
	00254-000619	手すり 跳ね上げセット(丸レギュラーH型セット)(120cm)	BPZ-H2200-12
	00254-000735	手すり 跳ね上げセット(丸レギュラーH型セット)(60cm)	BPZ-K5200-10
	00254-000736	手すり 跳ね上げセット(丸レギュラーH型セット)(90cm)	BPZ-K5200-11
	00254-000737	手すり 跳ね上げセット(丸レギュラーH型セット)(120cm)	BPZ-K5200-12
	00254-000635	手すり 取り外しセット(丸レギュラーH型セット)(60cm)	BPZ-H2300-10
	00254-000636	手すり 取り外しセット(丸レギュラーH型セット)(90cm)	BPZ-H2300-11
	00254-000637	手すり 取り外しセット(丸レギュラーH型セット)(120cm)	BPZ-H2300-12
	00254-000753	手すり 取り外しセット(丸レギュラーH型セット)(60cm)	BPZ-K5300-10
	00254-000754	手すり 取り外しセット(丸レギュラーH型セット)(90cm)	BPZ-K5300-11
	00254-000755	手すり 取り外しセット(丸レギュラーH型セット)(120cm)	BPZ-K5300-12
	00254-000654	伸縮手すり 固定セット(丸レギュラーH型セット)(60~90cm)	BPZ-H2500-10
	00254-000655	伸縮手すり 固定セット(丸レギュラーH型セット)(90~120cm)	BPZ-H2500-11
	00254-000656	伸縮手すり 固定セット(丸レギュラーH型セット)(120~150cm)	BPZ-H2500-12
	00254-000771	伸縮手すり 固定セット(丸レギュラーH型セット)(60~90cm)	BPZ-K5500-10
	00254-000772	伸縮手すり 固定セット(丸レギュラーH型セット)(90~120cm)	BPZ-K5500-11
	00254-000773	伸縮手すり 固定セット(丸レギュラーH型セット)(120~150cm)	BPZ-K5500-12
	00254-000672	伸縮手すり 曲げセット(丸レギュラーH型セット)(60~90cm)	BPZ-H2600-10
	00254-000673	伸縮手すり 曲げセット(丸レギュラーH型セット)(90~120cm)	BPZ-H2600-11
	00254-000789	伸縮手すり 曲げセット(丸レギュラーH型セット)(120~150cm)	BPZ-H2600-12
	00254-000790	伸縮手すり 曲げセット(丸レギュラーH型セット)(60~90cm)	BPZ-K5600-10
	00254-000790	伸縮手すり 曲げセット(丸レギュラーH型セット)(90~120cm)	BPZ-K5600-11

頁	TAIS/JANコード	商品名	型式
43		ラフィーネキューブ ラップタイプ プラスチック便座 ホワイト	PN-L30301W
		ラフィーネキューブ ラップタイプ プラスチック便座 ブラウン	PN-L30301BR
		ラフィーネキューブ ラップタイプ プラスチック便座 木目	PN-L30301CH
		ラフィーネキューブ ラップタイプ ソフト便座 ホワイト	PN-L30302W
		ラフィーネキューブ ラップタイプ ソフト便座 ブラウン	PN-L30302BR
		ラフィーネキューブ ラップタイプ ソフト便座 木目	PN-L30302CH
		ラフィーネキューブ ラップタイプ あたたか便座 ホワイト	PN-L30303W
		ラフィーネキューブ ラップタイプ あたたか便座 ブラウン	PN-L30303BR
		ラフィーネキューブ ラップタイプ あたたか便座 木目	PN-L30303CH
		ラフィーネキューブ プラスチック便座(バケツ) ホワイト	PN-L30401W
43		ラフィーネキューブ プラスチック便座(バケツ) ブラウン	PN-L30401BR
		ラフィーネキューブ プラスチック便座(バケツ) 木目	PN-L30401CH
		ラフィーネキューブ ソフト便座(バケツ) ホワイト	PN-L30402W
		ラフィーネキューブ ソフト便座(バケツ) ブラウン	PN-L30402BR
		ラフィーネキューブ ソフト便座(バケツ) 木目	PN-L30402CH
		ラフィーネキューブ あたたか便座(バケツ) ホワイト	PN-L30403W
		ラフィーネキューブ あたたか便座(バケツ) ブラウン	PN-L30403BR
		ラフィーネキューブ あたたか便座(バケツ) 木目	PN-L30403CH
		ポータブルトイレ用処理袋(ラップ用)	PN-L50102
		ポータブルトイレ用凝固剤(ラップ用)	PN-L50103
43	00980-000442	スムーディ Pトイレ用ベース	PN-L80815
	00980-000443	スムーディ 屋内用サポート手すり	PN-L80816
	00980-000430	スムーディ トイレ用手すり	PN-L80814
	00980-000444	スムーディ Pトイレ用昇降手すり	PN-L80817
	00980-000445	スムーディ トイレサポート	PN-L80818
	00980-000397	スムーディ 屋内用アーム	PN-L80809
	00980-000446	スムーディ Pトイレ用	XPIN-L80838
	00980-000447	スムーディ Pトイレ用片手すり	XPIN-L80839
	00980-000448	スムーディ Pトイレ用両手すり	XPIN-L80840
	00980-000449	スムーディ Pトイレ用片昇降手すり	XPIN-L80841
	00980-000450	スムーディ Pトイレ用両昇降手すり	XPIN-L80842
	00980-000451	スムーディ Pトイレ用片手すり/片昇降手すり	XPIN-L80843
	00980-000452	スムーディ Pトイレ用片側アーム	XPIN-L80844
	00980-000453	スムーディ Pトイレ用片手すり/片側アーム	XPIN-L80845
	00980-000455	スムーディ Pトイレ用片昇降手すり/片側アーム	XPIN-L80847
	00980-000456	スムーディ Pトイレ用両昇降手すり/片側アーム	XPIN-L80848
	00980-000457	スムーディ Pトイレ用片手すり/片昇降手すり/片側アーム	XPIN-L80849
	00980-000460	スムーディ Pトイレ用片手すり 1580タイプ	XPIN-L80852
	00980-000461	スムーディ Pトイレ用片手すり 1890タイプ	XPIN-L80853
	00980-000462	スムーディ Pトイレ用片昇降手すり 1580タイプ	XPIN-L80854
00980-000463	スムーディ Pトイレ用片昇降手すり 1890タイプ	XPIN-L80855	
44	00980-000326	クリンディ	PN-L80501
	00980-000328	クリンディ ベッド用アーム付	PN-L80501
	00980-000315	スタンディ	PN-L80401
	00980-000364	自在手すりツインディ(水廻り用)	PN-L80701
	00980-000365	自在手すりツインディ(水廻り用) プロテクターセット	
		自在手すりツインディ(水廻り用) プロテクター	PN-L80711
	00980-000334	歩行サポート手すり スムーディ 標準タイプ片手すり	XPIN-L80601
	00980-000335	歩行サポート手すり スムーディ 標準タイプ両手すり	XPIN-L80602
	00980-000345	歩行サポート手すり スムーディ 標準タイプ伸縮片手すり	XPIN-L80611
	00980-000346	歩行サポート手すり スムーディ 標準タイプ伸縮両手すり	XPIN-L80612
45	00980-000336	歩行サポート手すり スムーディ ステップタイプ片手すり	XPIN-L80603
	00980-000337	歩行サポート手すり スムーディ ステップタイプ両手すり	XPIN-L80604
	00980-000347	歩行サポート手すり スムーディ ステップタイプ伸縮片手すり	XPIN-L80613
	00980-000348	歩行サポート手すり スムーディ ステップタイプ伸縮両手すり	XPIN-L80614
	00980-000355	歩行サポート手すり スムーディ ステップ980タイプ片手すり	XPIN-L80621
	00980-000356	歩行サポート手すり スムーディ ステップ980タイプ両手すり	XPIN-L80622
	00980-000359	歩行サポート手すり スムーディ ステップ980タイプ伸縮片手すり	XPIN-L80625
	00980-000360	歩行サポート手すり スムーディ ステップ980タイプ伸縮両手すり	XPIN-L80626
	00980-000357	歩行サポート手すり スムーディ ロング1700タイプ片手すり	XPIN-L80623
	00980-000358	歩行サポート手すり スムーディ ロング1700タイプ両手すり	XPIN-L80624
	00980-000361	歩行サポート手すり スムーディ ロング1700タイプ伸縮片手すり	XPIN-L80627
	00980-000362	歩行サポート手すり スムーディ ロング1700タイプ伸縮両手すり	XPIN-L80628
	00980-000338	歩行サポート手すり スムーディ ロング2050タイプ片手すり	XPIN-L80605
	00980-000339	歩行サポート手すり スムーディ ロング2050タイプ両手すり	XPIN-L80606
	00980-000349	歩行サポート手すり スムーディ ロング2050タイプ伸縮片手すり	XPIN-L80615
	00980-000350	歩行サポート手すり スムーディ ロング2050タイプ伸縮両手すり	XPIN-L80616
	00980-000340	歩行サポート手すり スムーディ ロング2400タイプ片手すり	XPIN-L80607
	00980-000341	歩行サポート手すり スムーディ ロング2400タイプ両手すり	XPIN-L80608
	00980-000351	歩行サポート手すり スムーディ ロング2400タイプ伸縮片手すり	XPIN-L80617
	00980-000352	歩行サポート手すり スムーディ ロング2400タイプ伸縮両手すり	XPIN-L80618
00980-000342	歩行サポート手すり スムーディ ロング3460タイプ片手すり	XPIN-L80609	
00980-000343	歩行サポート手すり スムーディ ロング3460タイプ両手すり	XPIN-L80610	
00980-000353	歩行サポート手すり スムーディ ロング3460タイプ伸縮片手すり	XPIN-L80619	
00980-000354	歩行サポート手すり スムーディ ロング3460タイプ伸縮両手すり	XPIN-L80620	
46	00980-000366	歩行サポート手すりスムーディ(屋内用) ひろがるシリーズ 標準支柱	PN-L80801
	00980-000367	歩行サポート手すりスムーディ(屋内用) ひろがるシリーズ 端支柱	PN-L80802
	00980-000368	歩行サポート手すりスムーディ(屋内用) ひろがるシリーズ 端手すり	PN-L80803
	00980-000369	歩行サポート手すりスムーディ(屋内用) ひろがるシリーズ ミドル支柱	PN-L80804
	00980-000370	歩行サポート手すりスムーディ(屋内用) ひろがるシリーズ 回転連結支柱	PN-L80805
	00980-000371	歩行サポート手すりスムーディ(屋内用) ひろがるシリーズ 手すり930	PN-L80806
	00980-000372	歩行サポート手すりスムーディ(屋内用) ひろがるシリーズ 手すり620	PN-L80807
	00980-000396	歩行サポート手すりスムーディ(屋内用) ひろがるシリーズ 面手すり	PN-L80808
	00980-000397	歩行サポート手すりスムーディ(屋内用) ひろがるシリーズ アーム	PN-L80809
	00980-000409	歩行サポート手すりスムーディ(屋内用) ひろがるシリーズ ベース6078	PN-L80810
00980-000410	歩行サポート手すりスムーディ(屋内用) ひろがるシリーズ 5らくダブル両手すり	PN-L80811	

# 索引

頁	TAIS/JANコード	商品名	型式
46	00980-000411	歩行サポーター手すりスーティ(屋内用) ひろがるシリーズらくらくダブル左すり	PN-L80812
	00980-000442	歩行サポーター手すりスーティ(屋内用) ひろがるシリーズPトイル用ベース	PN-L80815
	00980-000443	歩行サポーター手すりスーティ(屋内用) ひろがるシリーズサポーターすり	PN-L80816
	00980-000363	歩行サポーター手すりスーティ(屋内用) ひろがるシリーズ	XPN-L80801
	00980-000373	歩行サポーター手すりスーティ(屋内用) ひろがるシリーズ 1530タイプ	XPN-L80802
	00980-000398	歩行サポーター手すりスーティ(屋内用) ひろがるシリーズ 両手すり540タイプ	XPN-L80812
	00980-000412	歩行サポーター手すりスーティ(屋内用) ひろがるシリーズらくらくダブル	XPN-L80819
	00980-000415	歩行サポーター手すりスーティ(屋内用) ひろがるシリーズらくらくダブル右	XPN-L80822
	00980-000417	歩行サポーター手すりスーティ(屋内用) ひろがるシリーズらくらくダブル左	XPN-L80824
	00980-000458	歩行サポーター手すりスーティ(屋内用) ひろがるシリーズサポーターすり630タイプ	XPN-L80850
	00980-000374	歩行サポーター手すりスーティ(屋内用) ひろがるシリーズ 930タイプ	XPN-L80803
	00980-000375	歩行サポーター手すりスーティ(屋内用) ひろがるシリーズ 930タイプ+930	XPN-L80804
	00980-000376	歩行サポーター手すりスーティ(屋内用) ひろがるシリーズ 930タイプ+620	XPN-L80805
	00980-000377	歩行サポーター手すりスーティ(屋内用) ひろがるシリーズ 手すり210	XPN-L80806
	00980-000378	歩行サポーター手すりスーティ(屋内用) ひろがるシリーズ 手すり210+930	XPN-L80808
	00980-000379	歩行サポーター手すりスーティ(屋内用) ひろがるシリーズ 手すり210+620	XPN-L80809
	00980-000399	歩行サポーター手すりスーティ(屋内用) ひろがるシリーズ 両手すり540タイプ片腕アーム	XPN-L80813
	00980-000413	歩行サポーター手すりスーティ(屋内用) ひろがるシリーズらくらくダブル片腕アーム	XPN-L80820
	00980-000416	歩行サポーター手すりスーティ(屋内用) ひろがるシリーズらくらくダブル右片腕アーム	XPN-L80823
	00980-000418	歩行サポーター手すりスーティ(屋内用) ひろがるシリーズらくらくダブル左片腕アーム	XPN-L80825
00980-000423	歩行サポーター手すりスーティ(屋内用) ひろがるシリーズらくらくダブル片腕アーム+620	XPN-L80830	
00980-000424	歩行サポーター手すりスーティ(屋内用) ひろがるシリーズらくらくダブル片腕アーム+930	XPN-L80831	
00980-000425	歩行サポーター手すりスーティ(屋内用) ひろがるシリーズらくらくダブル右片腕アーム+620	XPN-L80834	
00980-000426	歩行サポーター手すりスーティ(屋内用) ひろがるシリーズらくらくダブル右片腕アーム+930	XPN-L80835	
00980-000427	歩行サポーター手すりスーティ(屋内用) ひろがるシリーズらくらくダブル左片腕アーム+620	XPN-L80836	
00980-000428	歩行サポーター手すりスーティ(屋内用) ひろがるシリーズらくらくダブル左片腕アーム+930	XPN-L80837	
00980-000459	歩行サポーター手すりスーティ(屋内用) ひろがるシリーズサポーターすり630タイプ片腕アーム	XPN-L80851	
00980-000380	歩行サポーター手すりスーティ(屋内用) ひろがるシリーズ 回転手すり330	XPN-L80807	
00980-000381	歩行サポーター手すりスーティ(屋内用) ひろがるシリーズ 回転手すり330+930	XPN-L80810	
00980-000382	歩行サポーター手すりスーティ(屋内用) ひろがるシリーズ 回転手すり330+620	XPN-L80811	
00980-000400	歩行サポーター手すりスーティ(屋内用) ひろがるシリーズ 両手すり540タイプ片腕アーム	XPN-L80814	
00980-000414	歩行サポーター手すりスーティ(屋内用) ひろがるシリーズらくらくダブル片腕アーム	XPN-L80821	
	アットグリップ AT-CR ベースプレートN	530-000	
	アットグリップ AT-CR ベースプレートS	530-001	
	アットグリップ AT-CR 曲げ支柱セット	530-002	
	アットグリップ AT-CR 先端支柱セット	530-003	
	アットグリップ AT-CR 中間支柱セット	530-004	
	アットグリップ AT-CR 240支柱セット	530-005	
	アットグリップ AT-CR E800手すりセット	530-006	
	アットグリップ AT-CR E1050手すりセット	530-007	
	アットグリップ AT-CR E1400手すりセット	530-008	
	アットグリップ AT-CR AT-CR AT-CR 240 片側手すり	870-200	
	アットグリップ AT-CR AT-CR AT-CR 240 両側手すり	870-201	
	アットグリップ AT-CR AT-CR E800-N2 片側手すり	870-202	
	アットグリップ AT-CR AT-CR E800-N2 両側手すり	870-203	
	アットグリップ AT-CR AT-CR E1050-N2 片側手すり	870-204	
	アットグリップ AT-CR AT-CR E1050-N2 両側手すり	870-205	
	アットグリップ AT-CR AT-CR E1400-N2 片側手すり	870-206	
	アットグリップ AT-CR AT-CR E1400-N2 両側手すり	870-207	
	アットグリップ AT-CR AT-CR E800-S-N 片側手すり	870-208	
	アットグリップ AT-CR AT-CR E800-S-N 両側手すり	870-209	
	アットグリップ AT-CR AT-CR E1050-S-N 片側手すり	870-210	
	アットグリップ AT-CR AT-CR E1050-S-N 両側手すり	870-211	
	アットグリップ AT-CR AT-CR E1400-S-N 片側手すり	870-212	
	アットグリップ AT-CR AT-CR E1400-S-N 両側手すり	870-213	
	アットグリップ AT-CR AT-CR E1600-S-N 片側手すり	870-214	
	アットグリップ AT-CR AT-CR E1600-S-N 両側手すり	870-215	
	アットグリップ AT-CR AT-CR E1850-S-N 片側手すり	870-216	
	アットグリップ AT-CR AT-CR E1850-S-N 両側手すり	870-217	
	アットグリップ AT-CR AT-CR E2200-N-S-N 片側手すり	870-218	
	アットグリップ AT-CR AT-CR E2200-N-S-N 両側手すり	870-219	
	アットグリップ AT-CR AT-CR E2100-N-S-N 片側手すり	870-220	
	アットグリップ AT-CR AT-CR E2100-N-S-N 両側手すり	870-221	
	アットグリップ AT-CR AT-CR E2450-N-S-N 片側手すり	870-222	
	アットグリップ AT-CR AT-CR E2450-N-S-N 両側手すり	870-223	
	アットグリップ AT-CR AT-CR E2800-N-S-N 片側手すり	870-224	
	アットグリップ AT-CR AT-CR E2800-N-S-N 両側手すり	870-225	
	アットグリップ AT-CR AT-CR E1600-S2-N 片側手すり	870-226	
	アットグリップ AT-CR AT-CR E1600-S2-N 両側手すり	870-227	
	アットグリップ AT-CR AT-CR E1850-S2-N 片側手すり	870-228	
	アットグリップ AT-CR AT-CR E1850-S2-N 両側手すり	870-229	
	アットグリップ AT-CR AT-CR E2200-S2-N 片側手すり	870-230	
	アットグリップ AT-CR AT-CR E2200-S2-N 両側手すり	870-231	
	アットグリップ AT-CR AT-CR E2100-S2-N 片側手すり	870-232	
	アットグリップ AT-CR AT-CR E2100-S2-N 両側手すり	870-233	
	アットグリップ AT-CR AT-CR E2450-S2-N 片側手すり	870-234	
	アットグリップ AT-CR AT-CR E2450-S2-N 両側手すり	870-235	
	アットグリップ AT-CR AT-CR E2800-S2-N 片側手すり	870-236	
	アットグリップ AT-CR AT-CR E2800-S2-N 両側手すり	870-237	
	アットグリップ AT-CR AT-CR E2400-N-S2-N 片側手すり	870-238	
	アットグリップ AT-CR AT-CR E2400-N-S2-N 両側手すり	870-239	
	アットグリップ AT-CR AT-CR E2650-N-S2-N 片側手すり	870-240	
	アットグリップ AT-CR AT-CR E3000-N-S2-N 片側手すり	870-242	
	アットグリップ AT-CR AT-CR E3000-N-S2-N 両側手すり	870-243	
	アットグリップ AT-CR AT-CR E2900-N-S2-N 片側手すり	870-244	
	アットグリップ AT-CR AT-CR E2900-N-S2-N 両側手すり	870-245	

頁	TAIS/JANコード	商品名	型式	
48	00221-000677	アットグリップ AT-CR AT-CR E3250-N-S2-N 片側手すり	870-246	
	00221-000678	アットグリップ AT-CR AT-CR E3250-N-S2-N 両側手すり	870-247	
	00221-000679	アットグリップ AT-CR AT-CR E3600-N-S2-N 片側手すり	870-248	
	00221-000680	アットグリップ AT-CR AT-CR E3600-N-S2-N 両側手すり	870-249	
	00221-000681	アットグリップ AT-CR AT-CR E3150-N-S2-N 片側手すり	870-250	
	00221-000682	アットグリップ AT-CR AT-CR E3150-N-S2-N 両側手すり	870-251	
	00221-000683	アットグリップ AT-CR AT-CR E3500-N-S2-N 片側手すり	870-252	
	00221-000684	アットグリップ AT-CR AT-CR E3500-N-S2-N 両側手すり	870-253	
	00221-000685	アットグリップ AT-CR AT-CR E3850-N-S2-N 片側手すり	870-254	
	00221-000686	アットグリップ AT-CR AT-CR E3850-N-S2-N 両側手すり	870-255	
	00221-000687	アットグリップ AT-CR AT-CR E4200-N-S2-N 片側手すり	870-256	
	00221-000688	アットグリップ AT-CR AT-CR E4200-N-S2-N 両側手すり	870-257	
		00055-000300	たちあがび540 両手すり	CKH-03
		00055-000301	たちあがび540 片手すり	CKH-04
		00170-001053	レッツパー 玄関用手すり 片手 ロータイプ	KQ-9501L
		00170-001055	レッツパー 玄関用手すり 片手 ハイタイプ	KQ-9501H
		00170-001052	レッツパー 玄関用手すり 両手 ロータイプ	KQ-9502L
		00170-001054	レッツパー 玄関用手すり 両手 ハイタイプ	KQ-9502H
		00170-001058	レッツパー 手すり 片手 ロータイプ	KQ-9531L
		00170-001059	レッツパー 手すり 片手 ハイタイプ	KQ-9531H
	00170-001047	レッツパー 手すり 両手 ロータイプ	KQ-9532L	
	00170-001048	レッツパー 手すり 両手 ハイタイプ	KQ-9532H	
	00170-001186	レッツパーコンパクト 玄関用手すり 片手 ロータイプ	KQ-9511L	
	00170-001188	レッツパーコンパクト 玄関用手すり 片手 ハイタイプ	KQ-9511H	
	00170-001187	レッツパーコンパクト 玄関用手すり 両手 ロータイプ	KQ-9512L	
	00170-001189	レッツパーコンパクト 玄関用手すり 両手 ハイタイプ	KQ-9512H	
	00055-000109	あがりかまち用たちあがび	CKE-01-1	
	00055-000127	たちあがび540	CKH-01	
	01436-000007	やわらGELグリップ4点杖		
	01436-000006	かる楽4点杖360 スマートガード		
	01436-000005	SOFT-G カーボン4点杖		
	01436-000004	かる楽4点杖360(スマートガード付)		
	01436-000002	ソフトグリップカーボン4点杖+		
	00875-000015	楽スマスリーベース マックス	R-301	
	00875-000015	楽スマスリーベース マックス	R-302	
	00875-000013	楽スマスリーベース	R-102	
	00875-000013	楽スマスリーベース	R-103	
	00875-000009	オールニースクラッチ O型右	R01021R	
	00875-000009	オールニースクラッチ O型左	R01021L	
	00175-000402	合わせてパッチンDX L	TY156DX-L	
	00175-000403	合わせてパッチンDX M	TY156DX-M	
	00170-001736	アヴァンス M	KZ-327100	
	00170-001739	アヴァンス L	KZ-327200	
	00170-001737	アヴァンス M-PA	KZ-327110	
	00170-001740	アヴァンス L-PA	KZ-327210	
	00170-001738	アヴァンス M-PB	KZ-327120	
	00170-001741	アヴァンス L-PB	KZ-327220	
	00170-001734	室内用歩行器 パンソラ	KZ-326100	
	00125-000027	アルコー10型		
	00125-000075	アルコー10型M		
	00125-000076	アルコー10型L		
	00125-000077	アルコー10型-A		
	00125-000079	アルコー10型M-A		
	00125-000082	アルコー10型L-A		
	00125-000057	アルコー10型-B		
	00125-000080	アルコー10型M-B		
	00125-000083	アルコー10型L-B		
	00125-000078	アルコー10型-C		
	00125-000081	アルコー10型M-C		
	00125-000084	アルコー10型L-C		
	00125-000095	アルコー10型-D		
	00125-000096	アルコー10型M-D		
	00125-000097	アルコー10型L-D		
	00125-000106	アルコーSK型 パーキングロック付		
	00125-000107	アルコーSK型ミニ パーキングロック付		
	00125-000094	アルコーウィット-T(抵抗器付)	100641	
	01009-000045	Friend α	WF-1a-0	
	01009-000047	Friend α plus	WFP-1a-0	
	01009-000046	Friend II α	WF-2a-BL	
	01009-000048	Friend II α plus	WFP-2a-BL	
	00030-000151	コンパクトサイドケイン		
	01446-000003	アイルムーヴX(エックス)		
	00170-001661	歩行車 コンテ	KZ-325001	
	00170-001348	いす付 歩行車 レッツウォーク	KQ-181	
	00148-000074	かるスリムプラス	SCW-01PL-BE	
	00170-001752	歩行車 マルシェ	KZ-328100	
	00170-001753	カーボンフレーム歩行車 ライヒ ハイタイプ	KZ-329100	
	00170-001754	カーボンフレーム歩行車 ライヒ ロータイプ	KZ-329200	
	00170-001646	ジェミノ(L)	KZ-325200	
	00170-001643	ジェミノ(M)	KZ-325100	
	00170-001647	ジェミノ(L)スローダウンブレーキ付	KZ-325210	
	00170-001644	ジェミノ(M)スローダウンブレーキ付	KZ-325110	
	00170-001648	ジェミノ(L)抑速ブレーキ付	KZ-325220	
	00170-001645	ジェミノ(M)抑速ブレーキ付	KZ-325120	
		抑速ブレーキキャスター	KZ-329001	
	00245-000249	ウォーキー+アート レオバード		

頁	TAIS/JANコード	商品名	型式
60	00245-000253	ウォーク+アート フラワー	
	00245-000237	SALJOL カーボン歩行車 ハイタイプ	
	00245-000236	SALJOL カーボン歩行車 ロータイプ	
	00221-000713	リトルターンII	532-295
	00221-000714	リトルターンII KM	532-296
	00221-000624	リトルターンZ	532-308
	00221-000626	リトルターンZ(抑速付)	532-310
	00221-000625	リトルターンZT トレー付	532-309
	00221-000627	リトルターンZT(抑速付) トレー付	532-311
	00426-000146	リトルターンZ トレーセット	592-609
61	00465-000111	セーフティアーアムロレターポケット	RS5470
	00426-000138	アルカーレCH	
	00063-000041	ヘルシーワン キャンシットヌーボー	
	00063-000042	ヘルシーワン レジェールII	
	00063-000043	ヘルシーワンWII	
	00980-000440	くらしサポート歩行車 スムーディ(買物用)	PN-L70101
	00980-000441	くらしサポート歩行車 スムーディ(室内用)	PN-L70201
	00426-000146	ヴェーレ	40059
	00125-000040	アルコーSK型	
	00125-000087	アルコーSK型 ミニ	
62	01009-000028	Friend II	WF-2
	01009-000029	Friend II plus	WFP-2
	01009-000025	Friend	WF-1
	01009-000027	Friend plus	WFP-1
	00221-000549	リトルターン トール103タイプ	532-327
	00221-000456	リトルターン ハイタイプ	532-315
	00221-000457	リトルターン ロータイプ	532-316
	00221-000548	リトルターン ハイタイプ(抑速付)	532-323
	00170-000688	ハンディウォークアーム(L)	KZ-C21005
	00170-000692	ハンディウォークアーム(L)スローダウンブレーキ付	KZ-C21009
63	00170-000814	ハンディウォークアーム(L)抑速ブレーキ付	KZ-C21025
	00170-000607	ハンディウォーク(L)	KZ-C21002
	00170-000687	ハンディウォーク(M)	KZ-C21003
	00170-000606	ハンディウォーク(S)	KZ-C21001
	00170-000691	ハンディウォーク(L)スローダウンブレーキ付	KZ-C21008
	00170-000690	ハンディウォーク(M)スローダウンブレーキ付	KZ-C21007
	00170-000689	ハンディウォーク(S)スローダウンブレーキ付	KZ-C21006
	00170-000812	ハンディウォーク(L)抑速ブレーキ付	KZ-C21023
	00170-000811	ハンディウォーク(M)抑速ブレーキ付	KZ-C21022
	00170-000810	ハンディウォーク(S)抑速ブレーキ付	KZ-C21021
64	00063-000039	ヘルシーワン レジェール	
	00063-000038	ヘルシーワンW	
	00063-000037	ビウプレスト マム	
	00030-000171	テコブリトルコゴン	WAW07
	00030-000173	テコブリトルハイII	WAW15
	00030-000099	テコブリトル	
	00030-000163	テコブリトルスリム	
	00030-000159	テコブリトルF	WAW03
	00110-000098	レッツゴー	
	00110-000106	レッツゴーミニ	
65	00110-000103	ハッピーミニ	
	00110-000112	歩行車ハッピー II NB	
	00170-001363	車いす(自走式) Gra-Fit 多機能(40cm幅)	KZ-211830
	00170-001364	車いす(自走式) Gra-Fit 多機能(45cm幅)	KZ-211840
	00170-001365	車いす(介助式) Gra-Fit 多機能(40cm幅)	KZ-212830
	00170-001366	車いす(介助式) Gra-Fit 多機能(45cm幅)	KZ-212840
	00170-001367	車いす(自走式) Gra-Fit 多機能 低床(40cm幅)	KZ-211860
	00170-001368	車いす(自走式) Gra-Fit 多機能 低床(45cm幅)	KZ-211870
	00170-001359	車いす(自走式) Gra-Fit 軽量(40cm幅)	KZ-211800
	00170-001360	車いす(自走式) Gra-Fit 軽量(45cm幅)	KZ-211810
66	00170-001361	車いす(介助式) Gra-Fit 軽量(40cm幅)	KZ-212800
	00170-001362	車いす(介助式) Gra-Fit 軽量(45cm幅)	KZ-212810
	00170-001506	車いす(自走式) Gra-Fit(自動ブレーキ付) 多機能 低床(40cm幅)	KZ-211865
	00170-001507	車いす(自走式) Gra-Fit(自動ブレーキ付) 多機能 低床(45cm幅)	KZ-211875
	00170-001654	車いす(介助式) Gra-Fit 多機能 コンパクト(40cm幅)	KZ-212880
	00170-001569	車いす(リクライニング式) Gra-Fit ティルト&リクライニング(40cm幅)	KZ-214830
	00170-001570	車いす(リクライニング式) Gra-Fit ティルト&リクライニング(45cm幅)	KZ-214840
	00122-000680	車いす(自走式)	BAL-R3
	00122-000678	車いす(自走式)	BAL-R1
	00175-000421	車いす(自走式)	NEO-1βW
67	00175-000420	車いす(自走式)	NEO-1β
	00160-000326	車いす(自走式) スティヤヤー(40cm幅)	SY22-40SB
	00122-000671	車いす(自走式) カルティマ スーパーグレード多機能(40cm幅)	CRT-SG-7
	00122-000670	車いす(自走式) カルティマ スーパーグレード多機能(42cm幅)	CRT-SG-7
	00122-000669	車いす(自走式) カルティマ スーパーグレード標準(40cm幅)	CRT-SG-5
	00122-000668	車いす(自走式) カルティマ スーパーグレード標準(42cm幅)	CRT-SG-5
	00122-000667	車いす(自走式) カルティマ スーパーグレード多機能(40cm幅)	CRT-SG-3
	00122-000665	車いす(自走式) カルティマ スーパーグレード標準(40cm幅)	CRT-SG-1
	00122-000653	車いす(自走式) エアフィッツ・プレミアム	AFP-22
	00122-000655	車いす(自走式) エアフィッツ・スタンダード	AFS-22
68	00066-000399	車いす(自走式) グレイスコア 標準(40cm幅)	GRC-11B
	00066-000399	車いす(自走式) グレイスコア 標準(42cm幅)	GRC-11B
	00066-000401	車いす(自走式) グレイスコア マルチ(40cm幅)	GRC-31B
	00066-000401	車いす(自走式) グレイスコア マルチ(42cm幅)	GRC-31B
	00066-000409	車いす(自走式) グレイスコア アジャスト(40cm幅)	GRC-51B
	00066-000409	車いす(自走式) グレイスコア アジャスト(42cm幅)	GRC-51B
	00066-000419	車いす(自走式) グレイスコア ミニモ(40cm幅)	GRC-50B
	00066-000399	車いす(自走式) グレイスコア 標準(40cm幅)	GRC-11B
	00066-000399	車いす(自走式) グレイスコア 標準(42cm幅)	GRC-11B
	00066-000401	車いす(自走式) グレイスコア マルチ(40cm幅)	GRC-31B
69	00170-001506	車いす(自走式) Gra-Fit(自動ブレーキ付) 多機能 低床(40cm幅)	KZ-211865
	00170-001507	車いす(自走式) Gra-Fit(自動ブレーキ付) 多機能 低床(45cm幅)	KZ-211875
	00170-001654	車いす(介助式) Gra-Fit 多機能 コンパクト(40cm幅)	KZ-212880
	00170-001569	車いす(リクライニング式) Gra-Fit ティルト&リクライニング(40cm幅)	KZ-214830
	00170-001570	車いす(リクライニング式) Gra-Fit ティルト&リクライニング(45cm幅)	KZ-214840
	00122-000680	車いす(自走式)	BAL-R3
	00122-000678	車いす(自走式)	BAL-R1
	00175-000421	車いす(自走式)	NEO-1βW
	00175-000420	車いす(自走式)	NEO-1β
	00160-000326	車いす(自走式) スティヤヤー(40cm幅)	SY22-40SB
70	00122-000671	車いす(自走式) カルティマ スーパーグレード多機能(40cm幅)	CRT-SG-7
	00122-000670	車いす(自走式) カルティマ スーパーグレード多機能(42cm幅)	CRT-SG-7
	00122-000669	車いす(自走式) カルティマ スーパーグレード標準(40cm幅)	CRT-SG-5
	00122-000668	車いす(自走式) カルティマ スーパーグレード標準(42cm幅)	CRT-SG-5
	00122-000667	車いす(自走式) カルティマ スーパーグレード多機能(40cm幅)	CRT-SG-3
	00122-000665	車いす(自走式) カルティマ スーパーグレード標準(40cm幅)	CRT-SG-1
	00122-000653	車いす(自走式) エアフィッツ・プレミアム	AFP-22
	00122-000655	車いす(自走式) エアフィッツ・スタンダード	AFS-22
	00066-000399	車いす(自走式) グレイスコア 標準(40cm幅)	GRC-11B
	00066-000399	車いす(自走式) グレイスコア 標準(42cm幅)	GRC-11B
71	00066-000401	車いす(自走式) グレイスコア マルチ(40cm幅)	GRC-31B
	00066-000401	車いす(自走式) グレイスコア マルチ(42cm幅)	GRC-31B
	00066-000409	車いす(自走式) グレイスコア アジャスト(40cm幅)	GRC-51B
	00066-000409	車いす(自走式) グレイスコア アジャスト(42cm幅)	GRC-51B
	00066-000419	車いす(自走式) グレイスコア ミニモ(40cm幅)	GRC-50B
	00066-000399	車いす(自走式) グレイスコア 標準(40cm幅)	GRC-11B
	00066-000399	車いす(自走式) グレイスコア 標準(42cm幅)	GRC-11B
	00066-000401	車いす(自走式) グレイスコア マルチ(40cm幅)	GRC-31B
	00066-000401	車いす(自走式) グレイスコア マルチ(42cm幅)	GRC-31B
	00066-000409	車いす(自走式) グレイスコア アジャスト(40cm幅)	GRC-51B
72	00066-000409	車いす(自走式) グレイスコア アジャスト(42cm幅)	GRC-51B
	00066-000419	車いす(自走式) グレイスコア ミニモ(40cm幅)	GRC-50B

頁	TAIS/JANコード	商品名	型式
72	00066-000419	車いす(自走式) グレイスコア ミニモ(42cm幅)	GRC-50B
	00175-000360	車いす(自走式) ULTRA 6輪車(40cm幅)	NA-U6
	00175-000361	車いす(自走式) ULTRA モジュール(40~44cm幅)	NA-U7
	00066-000335	車いす(自走式) ネクストコア・くるり	NEXT-70B
	00122-000617	車いす(自走式)	KJP-5
	00122-000681	車いす(介助式)	BAL-R4
	00122-000679	車いす(介助式)	BAL-R2
	00175-000423	車いす(介助式)	NEO-2βW
	00175-000422	車いす(介助式)	NEO-2β
	00160-000329	車いす(介助式) スティヤヤー(40cm幅)	SY16-40SB
73	00122-000672	車いす(介助式) カルティマ スーパーグレード多機能(40cm幅)	CRT-SG-8
	00122-000672	車いす(介助式) カルティマ スーパーグレード多機能(42cm幅)	CRT-SG-8
	00122-000670	車いす(介助式) カルティマ スーパーグレード標準(40cm幅)	CRT-SG-6
	00122-000670	車いす(介助式) カルティマ スーパーグレード標準(42cm幅)	CRT-SG-6
	00122-000668	車いす(介助式) カルティマ スーパーグレード多機能(40cm幅)	CRT-SG-4
	00122-000666	車いす(介助式) カルティマ スーパーグレード標準(40cm幅)	CRT-SG-2
	00122-000654	車いす(介助式) エアフィッツ・プレミアム	AFP-16
	00175-000423	車いす(介助式) エアフィッツ・スタンダード	AFS-16
	00066-000403	車いす(介助式) グレイスコア 標準(40cm幅)	GRC-21BD
	00066-000403	車いす(介助式) グレイスコア 標準(42cm幅)	GRC-21BD
74	00066-000404	車いす(介助式) グレイスコア マルチ(40cm幅)	GRC-41BD
	00066-000404	車いす(介助式) グレイスコア マルチ(42cm幅)	GRC-41BD
	00066-000410	車いす(介助式) グレイスコア アジャスト(40cm幅)	GRC-61BD
	00066-000410	車いす(介助式) グレイスコア アジャスト(42cm幅)	GRC-61BD
	00066-000421	車いす(介助式) グレイスコア ミニモ(40cm幅)	GRC-60BD
	00066-000421	車いす(介助式) グレイスコア ミニモ(42cm幅)	GRC-60BD
	00175-000362	車いす(介助式) ULTRA モジュール(40~44cm幅)	NAH-U7
	00066-000414	車いす(リクライニング式) マイチルト・コンパクトII	MH-CR2L-SE
	00122-000620	車いす(リクライニング式) カルティマ ティルト&リクライニング	CRT-WR
	00175-000413	車いす(リクライニング式)	NEO-4a
75	00175-000419	ボンベ架(専用)	KF-26R
	00175-000391	車いす(自走式) 座席X ティルト	NA-XF7
	00175-000390	車いす(介助式) 座席X ティルト	NAH-XF5
	00175-000374	車いす(リクライニング式) REDWOOD-III SP	REDWOOD3SP
	00175-000376	ボンベ架RW(専用)	KF-20RW
	00175-000375	ガートル掛けRW(専用)	KF-9RW
	00084-000134	車いす(リクライニング式) フルリクライニング車いす	RJ-370B
	00084-000136	ボンベ架	RJ37-291-000
	00084-000135	ガートル架	RJ37-191-000
	00175-000428	Nツアラー(自走式)	NA-NT2W
76	00175-000429	Nツアラー(介助式)	NAH-NT2W
	00175-000432	着脱式ヘッドサポート	KF-52
	00122-000685	ミライト・ウィング グリップブッシュ式	CRT-ES-4
	00175-000415	軽e NAH-U2Wタイプ 転倒防止装置付	
	00233-000104	JWアクティブ PLUS+	
	00233-000100	タウニジョイX PLUS+	
	01520-000028	WHILL Model CK2	
	00020-000048	遊歩フジ(四輪)	K504
	00020-000053	遊歩スマイルα(四輪)	SH10
	00020-000054	遊歩スキップα(四輪)	SH03
77	00152-000028	セニアカー(四輪)	ET-4DA
	00152-000013	セニアカー(四輪)	ET-4F
	00170-001369	ボンベ架	KZ-229801
	00170-001370	回転式転倒防止装置	KZ-229802
	00170-001373	IVボールセット	KZ-229805
	00170-001572	IVボールセットTR用	KZ-229812
	00170-001375	エレベーターユニット	KZ-229807
	00170-001571	エレベーターユニット	KZ-229811
	00175-000352	ワンストップブレーキ	
	00175-000296	ブラバクルベルト	KF-6C
78	00175-000285	ブレーキレバー延長棒(+8cm)	
	00175-000286	杖入れ	KF-7BM
	00468-000050	マイパティ イージーヘッドPR	
	00468-000049	マイパティ イージーヘッドPS	
	00175-000396	エレベーターユニット(座席用)	KF-EC
	00175-000347	エレベーターユニット(ULTRAシリーズ用)	KF-EB
	00122-000436	エレベーターユニット	
	00066-000201	ワンタッチプラスチックベルト	
	00175-000287	ガートル掛け	KF-8B
	00160-000167	ガートル掛け 前止め	
79	00160-000167	ガートル掛け 後止め	
	00066-000209	後方ガートル架セット	
	00175-000288	ボンベ架	KF-20S
	00122-000594	ウィング用ボンベ架	
	00122-000214	ボンベ架(BAL-R2用)	
	00066-000345	ボンベ架(NEXT用)	
	00160-000166	ボンベ架	
	00122-000591	専用転倒防止バー付ボンベ架(右取付のみ)	
	00122-200044	キャストラック取付用点滴棒ホルダー(前方用)	
	00122-000592	後方点滴棒用ホルダー	
80	00066-000344	杖入れ(大)(NEXT用)	
	00160-000261	延長棒(+20cm)	
	00175-000285	ブレーキ延長棒(+16cm)	
	00066-000298	延長棒(+15cm)	
	00066-000298	延長棒(+10cm)	
	00122-000426	延長棒(+10cm)	
	00122-000426	延長棒(+5cm)	
	00175-000285	ブレーキ延長棒(+16cm)	
	00066-000298	延長棒(+15cm)	
	00066-000298	延長棒(+10cm)	
81	00122-000426	延長棒(+10cm)	
	00122-000426	延長棒(+5cm)	

# 索引

頁	TAIS/JANコード	商品名	型式	
81	00160-000170	延長棒(+10cm)		
	00066-000385	車いす(自走式) Galaxyアジャスト	Gal-51	
	00066-000383	車いす(自走式) Galaxy標準	Gal-11	
	00066-000387	車いす(自走式) Galaxyミニモ	Gal-50	
	00066-000389	車いす(自走式) Galaxyワイド	Gal-52	
	84	00175-000358	車いす(自走式) ULTRA 多機能(38cm幅)	NA-U2W
		00175-000358	車いす(自走式) ULTRA 多機能(40cm幅)	NA-U2W
		00175-000358	車いす(自走式) ULTRA 多機能(42cm幅)	NA-U2W
		00175-000356	車いす(自走式) ULTRA 標準(38cm幅)	NA-U1
		00175-000356	車いす(自走式) ULTRA 標準(40cm幅)	NA-U1
00175-000356		車いす(自走式) ULTRA 標準(42cm幅)	NA-U1	
00175-000389		車いす(自走式) 座王X 多機能	NA-X521W	
00175-000383		車いす(自走式) ULTRA 多機能 ワイド	NA-U2W-BG	
00122-000572		車いす(自走式) カルティマ 多機能(40cm幅)	CRT-7	
00122-000572		車いす(自走式) カルティマ 多機能(42cm幅)	CRT-7	
85	00122-000568	車いす(自走式) カルティマ 標準(40cm幅)	CRT-5	
	00122-000568	車いす(自走式) カルティマ 標準(42cm幅)	CRT-5	
	00122-000633	車いす(自走式) ジターン 多機能	JTN-3	
	00122-000631	車いす(自走式) ジターン 標準	JTN-1	
	00175-000399	車いす(自走式)	NEO-1aW	
	00175-000387	車いす(自走式)	NEO-1a	
	00175-000359	車いす(介助式) ULTRA 多機能(38cm幅)	NAH-U2W	
	00175-000359	車いす(介助式) ULTRA 多機能(40cm幅)	NAH-U2W	
	00175-000359	車いす(介助式) ULTRA 多機能(42cm幅)	NAH-U2W	
	00175-000357	車いす(介助式) ULTRA 標準(38cm幅)	NAH-U1	
86	00175-000357	車いす(介助式) ULTRA 標準(40cm幅)	NAH-U1	
	00175-000357	車いす(介助式) ULTRA 標準(42cm幅)	NAH-U1	
	00066-000386	車いす(介助式) Galaxyアジャスト	Gal-61	
	00066-000384	車いす(介助式) Galaxy標準	Gal-21	
	00066-000388	車いす(介助式) Galaxyミニモ	Gal-60	
	00122-000634	車いす(介助式) ジターン 多機能	JTN-4	
	00122-000632	車いす(介助式) ジターン 標準	JTN-2	
	00122-000574	車いす(介助式) カルティマ 多機能(40cm幅)	CRT-8	
	00122-000574	車いす(介助式) カルティマ 多機能(42cm幅)	CRT-8	
	00122-000570	車いす(介助式) カルティマ 標準(40cm幅)	CRT-6	
87	00122-000570	車いす(介助式) カルティマ 標準(42cm幅)	CRT-6	
	00175-000400	車いす(介助式)	NEO-2aW	
	00175-000388	車いす(介助式)	NEO-2a	
	00066-000352	車いす(リクライニング式) マイチルト・ミニ3D	MH-SRL-SE	
	00066-000393	車いす(リクライニング式) マイチルト・グラン3D	MH-GRL-SE	
	00175-000382	車いす(リクライニング式) ULTRA ティルト&リクライニング	NAH-UC-Hi	
	00175-000363	車いす(リクライニング式) ULTRA ティルト&リクライニング	NAH-UC-Lo	
	87	00175-000384	ガードル掛け(専用)	KF-9UC
		00170-001508	レッツフロート(40cm幅)	KK-TC01M
		00170-001509	レッツフロート(45cm幅)	KK-TC01L
00122-000626		Eアールクッション	ALC-35-38	
00206-000132		フォリオ	CK-405	
88		01250-000003	Mold Air(モールドエア)	
		00563-000142	アルファブラ すくっとクッション	SKTCA-4040
		00563-000124	アルファブラF クッション	FWC-4040
		00245-000224	スタークッション・ステイビル(40cm幅)	
		00245-000224	スタークッション・ステイビル(45cm幅)	
	89	00468-000061	アクシオムG (40cm幅)	XG1515
		00468-000062	アクシオムG (45cm幅)	XG1716
		00468-000063	アクシオムP (40cm幅)	XP1515
		00468-000064	アクシオムP (45cm幅)	XP1716
		00468-000065	アクシオムSPヴィスコ (40cm幅)	XSP1515V
00468-000066		アクシオムSPヴィスコ (45cm幅)	XSP1716V	
01908-000027		M-able クッション 清拭タイプ	MC-M2	
01908-000018		M-able クッション 清拭タイプ	MC-C1	
01908-000037		M-able クッション 清拭タイプ	MC-T	
01908-000044		M-able クッション 清拭タイプ	MC-TL	
90	00540-000067	アウルCARE 40F (40cm幅)	OWL40F-BK1-4040	
	00540-000073	アウルCARE 40F (44cm幅)	OWL40FW-BK1-4440	
	00540-000068	アウルCARE 60F (40cm幅)	OWL60F-BK1-4040	
	00540-000074	アウルCARE 60F (44cm幅)	OWL60FW-BK1-4440	
	00540-000069	アウルCARE 75F (40cm幅)	OWL75F-BK1-4040	
	00540-000075	アウルCARE 75F (44cm幅)	OWL75FW-BK1-4440	
	00540-000070	アウルCARE 70C (40cm幅)	OWL70C-BK1-4040	
	00540-000076	アウルCARE 70C (44cm幅)	OWL70CW-BK1-4440	
	00540-000071	アウルCARE 80C (40cm幅)	OWL80C-BK1-4040	
	00540-000077	アウルCARE 80C (44cm幅)	OWL80CW-BK1-4440	
91	00540-000072	アウルCARE 100C (40cm幅)	OWL100C-BK1-4040	
	00540-000078	アウルCARE 100C (44cm幅)	OWL100CW-BK1-4440	
	00170-000920	JAYベーシック・プロ (車いす適合座幅38~40cm)	KZ-B31001	
	00170-000932	JAYベーシック・プロ (車いす適合座幅40~42cm)	KZ-B31011	
	00170-001214	JAYベーシック・プロ (車いす適合座幅45cm)	KZ-B31021	
	00170-000921	JAYゴー (車いす適合座幅38~40cm)	KZ-B31002	
	00170-000933	JAYゴー (車いす適合座幅40~42cm)	KZ-B31012	
	00170-001215	JAYゴー (車いす適合座幅45cm)	KZ-B31022	
	00170-000922	JAYイオン (車いす適合座幅38~40cm)	KZ-B31003	
	00170-000934	JAYイオン (車いす適合座幅40~42cm)	KZ-B31013	
91	00170-001074	JAYイオン (車いす適合座幅45cm)	KZ-B31023	
	00468-000034	リフレックス(40cm幅)		
	00468-000052	リフレックス(45cm幅)		
	00170-000923	JAYライト (車いす適合座幅38~40cm)	KZ-B31004	
	00170-000935	JAYライト (車いす適合座幅40~42cm)	KZ-B31014	

頁	TAIS/JANコード	商品名	型式
91	00540-000028	アウルREHA レギュラー	OWL21-BK1-4040
	00540-000057	アウルREHA ミドル	OWL26-BK1-4040
	00540-000055	アウルREHA 3Dジャスト	OWL25-BK1-4040
	00540-000029	アウルREHA ハイ	OWL22-BK1-4040
	00532-000047	ダンスロープミニ(6.0cm)	R-7660M
	00532-000046	ダンスロープミニ(5.5cm)	R-7655M
	00532-000045	ダンスロープミニ(5.0cm)	R-7650M
	00532-000044	ダンスロープミニ(4.5cm)	R-7645M
	00532-000043	ダンスロープミニ(4.0cm)	R-7640M
	00532-000042	ダンスロープミニ(3.5cm)	R-7635M
91	00532-000041	ダンスロープミニ(3.0cm)	R-7630M
	00532-000040	ダンスロープミニ(2.5cm)	R-7625M
	00532-000039	ダンスロープミニ(2.0cm)	R-7620M
	00532-000038	ダンスロープミニ(1.5cm)	R-7615M
	00532-000037	ダンスロープミニ(1.0cm)	R-7610M
	00170-001196	レッツボード280	KQ-3328
	00170-001195	レッツボード240	KQ-3324
	00170-001194	レッツボード200	KQ-3320
	00170-001193	レッツボード175	KQ-3317
	00170-001192	レッツボード150	KQ-3315
92	00170-001191	レッツボード125	KQ-3312
	00170-001190	レッツボード100	KQ-3310
	01087-000060	テレスコピックスロープ(282cm)	18440005
	01087-000059	テレスコピックスロープ(193cm)	18440004
	00532-000048	ダンスロープエアー2(285cm)	R-285Z
	00532-000049	ダンスロープエアー2(255cm)	R-255Z
	00532-000050	ダンスロープエアー2(230cm)	R-230Z
	00532-000051	ダンスロープエアー2(205cm)	R-205Z
	00532-000052	ダンスロープエアー2(165cm)	R-165Z
	00532-000053	ダンスロープエアー2(125cm)	R-125Z
93	00532-000054	ダンスロープエアー2(85cm)	R-85Z
	00093-000038	ケアスロープ(285cm)	CS-285C
	00093-000021	ケアスロープ(240cm)	CS-240C
	00093-000020	ケアスロープ(200cm)	CS-200
	00093-000019	ケアスロープ(175cm)	CS-175
	00093-000018	ケアスロープ(150cm)	CS-150
	00093-000017	ケアスロープ(120cm)	CS-120
	00093-000016	ケアスロープ(100cm)	CS-100
	00170-001664	リフトアップチェア リフミア	KD-863
	00170-001544	エレベオ	KQ-788L
95	00170-000856	スリングシート ハイバックタイプ 脚分離型	KQ-T58L
	00170-000854	スリングシート ハイバックタイプ シート型	KQ-T56M
	00170-000855	スリングシート ミドルバックタイプ 脚分離型	KQ-T57M
	00170-000695	床走行式電動介護リフト	KQ-781
	01666-000004	移乗サポートロボット Hug L1H	L1-01(H)
	01666-000005	移乗サポートロボット Hug T1H	T1-02(H)
	00088-000024	独立宣言スマート	DSSM
	00088-000021	独立宣言暖らん	DSDAR
	00088-000015	独立宣言リクライニング	DSREC
	01540-000001	アトラスライン(直線レールタイプ)	
97	01540-000002	アトラスクロス(面移動タイプ)	
	00229-000016	つるペー F2Rセット	
	00229-000005	つるペー Bセット	
	00229-000017	つるペー G2Rセット	
	00229-000019	つるペー U2Rセット	
	00447-000012	テクノリフター	TDK045SS
	00447-000019	テクノリフター	TDK085SS
	00447-000023	テクノリフター	TDK065SS-B
	00447-000013	テクノリフター	TDK065SS
	00447-000014	テクノリフター	TDK100SS
98	00084-000093	車いす用電動昇降機	UD-320CS
	00084-000094	車いす用電動昇降機	UD-320CL
	00187-000111	バスリフト	EWB101RR
	00187-000223	バスリフト アームレスト乗越えキット付	EWB101RR-1
		アームレスト乗越えキット	EWBP107R
	00170-000707	スカットクリーン	KW-65H
	00170-000708	スカットクリーン 男性用レシーバーセット	KW-65MRT
	00170-000709	スカットクリーン 女性用レシーバーセット	KW-65WRT

頁	メーカー品番	商品名
100	PN-L41841BR	シャワーチェア(ユクリアAir)プレミアム ミドルSPワンタッチプレミアム
	PN-L41831A	シャワーチェア(ユクリアAir)シリーズ ミドルSPワンタッチ
	PN-L41831D	
	PN-L41831BR	
	PN-L41532A	シャワーチェア(ユクリアAir)シリーズ ワイドSPワンタッチ
	PN-L41532D	
	PN-L41532BR	
	PN-L41431A	
	PN-L41431D	シャワーチェア(ユクリアAir)シリーズ コンパクトSPワンタッチ
	PN-L41431BR	
	PN-L41521A	
	PN-L41521D	シャワーチェア(ユクリア) ひじ掛け・背もたれタイプ(おりたたみ) ワイドSPワンタッチU型 おりたたみN
	PN-L41521BR	
	PN-L41522A	シャワーチェア(ユクリア) ひじ掛け・背もたれタイプ(おりたたみ) ワイドSPワンタッチ おりたたみN
PN-L41522D		
PN-L41522BR	シャワーチェア(ユクリア) ひじ掛け・背もたれタイプ(おりたたみ) ミドルSPワンタッチ おりたたみN	
PN-L41821A		
PN-L41821D		
PN-L41821BR	シャワーチェア(ユクリア) 背もたれタイプ(おりたたみ) ミドルワンタッチ おりたたみN	
PN-L42221A		
PN-L42221D		
PN-L42221BR	シャワーチェア(ユクリア) 背もたれタイプ(おりたたみ) コンパクトワンタッチ おりたたみN	
PN-L41421A		
PN-L41421D		
PN-L41421BR	シャワーチェア(ユクリア) コンパクトSPタイプ(おりたたみ) コンパクトSP おりたたみN	
PN-L41321A		
PN-L41321D		
PN-L41321BR	シャワーチェア(ユクリア) 腰当タイプ ミドルSP腰当付 おりたたみN	
PN-L42021A		
PN-L42021D		
PN-L42021BR	シャワーチェア(ユクリア) 腰当タイプ コンパクト腰当付 おりたたみN	
PN-L40921A		
PN-L40921D		
PN-L40921BR	シャワーチェア(ユクリア) ミドルSP回転おりたたみN	
PN-L41221A		
PN-L41221D		
PN-L41221BR	浴槽台(ユクリアAir) 軽量コンパクト1220	
PN-L11120A		
PN-L11120D		
PN-L11120BR		
PN-L11126A		
PN-L11126D		
PN-L11126BR		
PN-L11220A		
PN-L11220D		
PN-L11220BR		
PN-L11226A		
PN-L11226D		
PN-L11226BR		
PN-L11320A		
PN-L11320D		
PN-L11320BR		
PN-L11326A		
PN-L11326D		
PN-L11326BR		
PN-L11420A		
PN-L11420D		
PN-L11420BR		
PN-L11426A		
PN-L11426D		
PN-L11426BR		
PN-L12311A	入浴グリップ(ユクリア) UB専用コンパクト130脚付	
PN-L12311D	入浴グリップ(ユクリア) UB専用コンパクト130脚付	
PN-L12311BR	入浴グリップ(ユクリア) UB専用コンパクト130脚付	
PN-L12313A	入浴グリップ(ユクリア) UB専用コンパクト130脚付S(ショート脚タイプ)	
PN-L12313D	入浴グリップ(ユクリア) UB専用コンパクト130脚付S(ショート脚タイプ)	
PN-L12313BR	入浴グリップ(ユクリア) UB専用コンパクト130脚付S(ショート脚タイプ)	
PN-L12312A	入浴グリップ(ユクリア) UB専用コンパクト200脚付	
PN-L12312D	入浴グリップ(ユクリア) UB専用コンパクト200脚付	
PN-L12312BR	入浴グリップ(ユクリア) UB専用コンパクト200脚付	
PN-L12314A	入浴グリップ(ユクリア) UB専用コンパクト200脚付S(ショート脚タイプ)	
PN-L12314D	入浴グリップ(ユクリア) UB専用コンパクト200脚付S(ショート脚タイプ)	
PN-L12314BR	入浴グリップ(ユクリア) UB専用コンパクト200脚付S(ショート脚タイプ)	
PN-L12211A	入浴グリップ(ユクリア) コンパクト130	
PN-L12211D	入浴グリップ(ユクリア) コンパクト130	
PN-L12211BR	入浴グリップ(ユクリア) コンパクト130	
PN-L12011A	入浴グリップ(ユクリア) 130	
PN-L12011D	入浴グリップ(ユクリア) 130	
PN-L12011BR	入浴グリップ(ユクリア) 130	
PN-L12012A	入浴グリップ(ユクリア) 200	
PN-L12012D	入浴グリップ(ユクリア) 200	
PN-L12012BR	入浴グリップ(ユクリア) 200	
PN-L10201A	すべり止めマット(ユクリア) Mサイズ	
PN-L10201D	すべり止めマット(ユクリア) Mサイズ	
PN-L10201BR	すべり止めマット(ユクリア) Mサイズ	
PN-L10202A	すべり止めマット(ユクリア) Lサイズ	
PN-L10202D	すべり止めマット(ユクリア) Lサイズ	

頁	メーカー品番	商品名
103	PN-L10202BR	すべり止めマット(ユクリア) Lサイズ
	VAL11001	バスボード軽量タイプ S
	VAL11002	バスボード軽量タイプ L
	536-080	安寿 楽らく開閉シャワーベンチ S
	536-081	安寿 楽らく開閉シャワーベンチ S
	536-082	安寿 楽らく開閉シャワーベンチ S
	536-085	安寿 楽らく開閉シャワーベンチ U
	536-086	安寿 楽らく開閉シャワーベンチ U
	536-087	安寿 楽らく開閉シャワーベンチ U
	536-090	安寿 楽らく開閉シャワーベンチ Sフィット
	536-091	安寿 楽らく開閉シャワーベンチ Sフィット
	536-092	安寿 楽らく開閉シャワーベンチ Sフィット
	536-126	安寿 楽らく開閉シャワーベンチ Sフィットもちびる
	536-094	安寿 楽らく開閉シャワーベンチ Sコンパクト
536-095	安寿 楽らく開閉シャワーベンチ Sコンパクト	
536-096	安寿 楽らく開閉シャワーベンチ Sコンパクト	
536-097	安寿 楽らく開閉シャワーベンチ CN	
536-098	安寿 楽らく開閉シャワーベンチ CN	
536-099	安寿 楽らく開閉シャワーベンチ CN	
536-050	安寿 折りたたみシャワーベンチ FS	
536-051	安寿 折りたたみシャワーベンチ FS	
536-052	安寿 折りたたみシャワーベンチ FS	
536-056	安寿 折りたたみシャワーベンチ FSフィット	
536-057	安寿 折りたたみシャワーベンチ FSフィット	
536-058	安寿 折りたたみシャワーベンチ FSフィット	
536-362	安寿 コンパクト折りたたみシャワーベンチ IC背付タイプ	
536-360	安寿 コンパクト折りたたみシャワーベンチ IC背付タイプ	
536-366	安寿 コンパクト折りたたみシャワーベンチ IC背付タイプ	
536-382	安寿 コンパクト折りたたみシャワーベンチ IC骨盤サポートタイプ	
536-380	安寿 コンパクト折りたたみシャワーベンチ IC骨盤サポートタイプ	
536-386	安寿 コンパクト折りたたみシャワーベンチ IC骨盤サポートタイプ	
536-105	安寿 折りたたみシャワーベンチ ISフィット	
536-106	安寿 折りたたみシャワーベンチ ISフィット	
536-108	安寿 折りたたみシャワーベンチ ISフィット	
536-059	安寿 折りたたみシャワーベンチ FC背付タイプ	
536-060	安寿 折りたたみシャワーベンチ FC背付タイプ	
536-061	安寿 折りたたみシャワーベンチ FC背付タイプ	
536-070	安寿 折りたたみシャワーベンチ HPフィット	
536-071	安寿 折りたたみシャワーベンチ HPフィット	
536-115	安寿 折りたたみシャワーベンチ ISフィット 骨盤サポートタイプ	
536-116	安寿 折りたたみシャワーベンチ ISフィット 骨盤サポートタイプ	
536-118	安寿 折りたたみシャワーベンチ ISフィット 骨盤サポートタイプ	
535-102	安寿 バスボード はねあげくん H-S	
535-105	安寿 バスボード はねあげくん H-L	
535-092	安寿 バスボード U-S	
535-095	安寿 バスボード U-L	
536-630	安寿 ユニットバス対応浴槽手すり UST-130UB	
536-631	安寿 ユニットバス対応浴槽手すり UST-130UB	
536-632	安寿 ユニットバス対応浴槽手すり UST-130UB	
536-640	安寿 ユニットバス対応浴槽手すり UST-130UB ショート	
536-641	安寿 ユニットバス対応浴槽手すり UST-130UB ショート	
536-642	安寿 ユニットバス対応浴槽手すり UST-130UB ショート	
536-616	安寿 浴槽手すり UST-130R	
536-617	安寿 浴槽手すり UST-130R	
536-620	安寿 浴槽手すり UST-130R	
536-612	安寿 浴槽手すり UST-130N	
536-613	安寿 浴槽手すり UST-130N	
536-618	安寿 浴槽手すり UST-130N	
536-614	安寿 浴槽手すり UST-200N	
536-615	安寿 浴槽手すり UST-200N	
536-619	安寿 浴槽手すり UST-200N	
536-525	安寿 軽量浴槽台"あしびた"シリーズ 標準12-20	
536-526	安寿 軽量浴槽台"あしびた"シリーズ 標準12-20	
536-527	安寿 軽量浴槽台"あしびた"シリーズ 標準12-20	
536-528	安寿 軽量浴槽台"あしびた"シリーズ 標準16-26	
536-529	安寿 軽量浴槽台"あしびた"シリーズ 標準16-26	
536-530	安寿 軽量浴槽台"あしびた"シリーズ 標準16-26	
536-531	安寿 軽量浴槽台"あしびた"シリーズ 標準20-30	
536-532	安寿 軽量浴槽台"あしびた"シリーズ 標準20-30	
536-533	安寿 軽量浴槽台"あしびた"シリーズ 標準20-30	
536-535	安寿 軽量浴槽台"あしびた"シリーズ 標準ソフト12-20	
536-536	安寿 軽量浴槽台"あしびた"シリーズ 標準ソフト12-20	
536-537	安寿 軽量浴槽台"あしびた"シリーズ 標準ソフト12-20	
536-538	安寿 軽量浴槽台"あしびた"シリーズ 標準ソフト16-26	
536-539	安寿 軽量浴槽台"あしびた"シリーズ 標準ソフト16-26	
536-540	安寿 軽量浴槽台"あしびた"シリーズ 標準ソフト16-26	
536-541	安寿 軽量浴槽台"あしびた"シリーズ 標準ソフト20-30	
536-542	安寿 軽量浴槽台"あしびた"シリーズ 標準ソフト20-30	
536-543	安寿 軽量浴槽台"あしびた"シリーズ 標準ソフト20-30	
536-588	安寿 軽量浴槽台"あしびた"シリーズ ジャスト8-12	
536-589	安寿 軽量浴槽台"あしびた"シリーズ ジャスト8-12	
536-590	安寿 軽量浴槽台"あしびた"シリーズ ジャスト8-12	
536-550	安寿 軽量浴槽台"あしびた"シリーズ ジャスト12-20	
536-551	安寿 軽量浴槽台"あしびた"シリーズ ジャスト12-20	
536-552	安寿 軽量浴槽台"あしびた"シリーズ ジャスト12-20	
536-555	安寿 軽量浴槽台"あしびた"シリーズ ジャスト16-26	
536-556	安寿 軽量浴槽台"あしびた"シリーズ ジャスト16-26	

購入品【入浴】

購入品【入浴】

# 索引

頁	メーカー品番	商品名
	536-557	安寿 軽量浴槽台"あしびた"シリーズ ジャスト16-26
	536-591	安寿 軽量浴槽台"あしびた"シリーズ ジャスト20-30
	536-592	安寿 軽量浴槽台"あしびた"シリーズ ジャスト20-30
	536-593	安寿 軽量浴槽台"あしびた"シリーズ ジャスト20-30
	536-594	安寿 軽量浴槽台"あしびた"シリーズ ジャストソフト8-12
	536-595	安寿 軽量浴槽台"あしびた"シリーズ ジャストソフト8-12
	536-596	安寿 軽量浴槽台"あしびた"シリーズ ジャストソフト8-12
	536-560	安寿 軽量浴槽台"あしびた"シリーズ ジャストソフト12-20
	536-561	安寿 軽量浴槽台"あしびた"シリーズ ジャストソフト12-20
	536-562	安寿 軽量浴槽台"あしびた"シリーズ ジャストソフト12-20
	536-565	安寿 軽量浴槽台"あしびた"シリーズ ジャストソフト16-26
	536-566	安寿 軽量浴槽台"あしびた"シリーズ ジャストソフト16-26
	536-567	安寿 軽量浴槽台"あしびた"シリーズ ジャストソフト16-26
	536-597	安寿 軽量浴槽台"あしびた"シリーズ ジャストソフト20-30
	536-598	安寿 軽量浴槽台"あしびた"シリーズ ジャストソフト20-30
	536-599	安寿 軽量浴槽台"あしびた"シリーズ ジャストソフト20-30
	536-570	安寿 軽量浴槽台"あしびた"シリーズ ミニ12-20
	536-571	安寿 軽量浴槽台"あしびた"シリーズ ミニ12-20
	536-572	安寿 軽量浴槽台"あしびた"シリーズ ミニ12-20
	536-575	安寿 軽量浴槽台"あしびた"シリーズ ミニ16-26
	536-576	安寿 軽量浴槽台"あしびた"シリーズ ミニ16-26
	536-577	安寿 軽量浴槽台"あしびた"シリーズ ミニ16-26
	536-580	安寿 軽量浴槽台"あしびた"シリーズ ミニソフト12-20
	536-581	安寿 軽量浴槽台"あしびた"シリーズ ミニソフト12-20
	536-582	安寿 軽量浴槽台"あしびた"シリーズ ミニソフト12-20
	536-585	安寿 軽量浴槽台"あしびた"シリーズ ミニソフト16-26
	536-586	安寿 軽量浴槽台"あしびた"シリーズ ミニソフト16-26
	536-587	安寿 軽量浴槽台"あしびた"シリーズ ミニソフト16-26
	536-442	安寿 ステンレス製浴槽台R"あしびた"シリーズ 標準12-15
	536-443	安寿 ステンレス製浴槽台R"あしびた"シリーズ 標準12-15
	536-444	安寿 ステンレス製浴槽台R"あしびた"シリーズ 標準15-20
	536-445	安寿 ステンレス製浴槽台R"あしびた"シリーズ 標準15-20
106	536-448	安寿 ステンレス製浴槽台R"あしびた"シリーズ 標準17.5-25
	536-449	安寿 ステンレス製浴槽台R"あしびた"シリーズ 標準17.5-25
	536-452	安寿 ステンレス製浴槽台R"あしびた"シリーズ 標準・ソフト12-15
	536-454	安寿 ステンレス製浴槽台R"あしびた"シリーズ 標準・ソフト15-20
	536-458	安寿 ステンレス製浴槽台R"あしびた"シリーズ 標準・ソフト17.5-25
	536-492	安寿 ステンレス製浴槽台R"あしびた"シリーズ ジャスト12-15
	536-493	安寿 ステンレス製浴槽台R"あしびた"シリーズ ジャスト12-15
	536-494	安寿 ステンレス製浴槽台R"あしびた"シリーズ ジャスト15-20
	536-495	安寿 ステンレス製浴槽台R"あしびた"シリーズ ジャスト15-20
	536-496	安寿 ステンレス製浴槽台R"あしびた"シリーズ ジャスト17.5-25
	536-497	安寿 ステンレス製浴槽台R"あしびた"シリーズ ジャスト17.5-25
	536-501	安寿 ステンレス製浴槽台R"あしびた"シリーズ ジャスト・ソフト12-15
	536-502	安寿 ステンレス製浴槽台R"あしびた"シリーズ ジャスト・ソフト15-20
	536-503	安寿 ステンレス製浴槽台R"あしびた"シリーズ ジャスト・ソフト17.5-25
	536-504	安寿 ステンレス製浴槽台R"あしびた"シリーズ ジャスト・ソフト20-30
	535-285	安寿 おく染すべり止めマット AR 小
	535-286	安寿 おく染すべり止めマット AR 小
	535-287	安寿 おく染すべり止めマット AR 小
	535-288	安寿 おく染すべり止めマット AR 中
	535-289	安寿 おく染すべり止めマット AR 中
	535-290	安寿 おく染すべり止めマット AR 中
	535-291	安寿 おく染すべり止めマット AR 大
	535-292	安寿 おく染すべり止めマット AR 大
	535-293	安寿 おく染すべり止めマット AR 大
	535-128	安寿 吸着すべり止めマット C (2枚入)
	535-127	安寿 吸着すべり止めマット C (2枚入)
	535-129	安寿 吸着すべり止めマット C (2枚入)
	535-448	安寿 吸着すべり止めマット S
	535-447	安寿 吸着すべり止めマット S
	535-449	安寿 吸着すべり止めマット S
	535-458	安寿 吸着すべり止めマット M
	535-457	安寿 吸着すべり止めマット M
	535-459	安寿 吸着すべり止めマット M
	19213	やわらかシャワーチェア クレオ 折りたたみ(防カビプラス) 腰当付390
	19211	やわらかシャワーチェア クレオ 折りたたみ(防カビプラス) 背付390
	19190	やわらかシャワーチェア クレオ 折りたたみ(防カビプラス) 背付460
	19193	やわらかシャワーチェア クレオ 折りたたみ(防カビプラス) 肘掛付460
	19215	やわらかシャワーチェア クレオ 折りたたみ(防カビプラス) 肘掛付520
	140053	浴そう手すりX 在来工法130
	140054	浴そう手すりX ユニットバス130L
	140055	浴そう手すりX ユニットバス130H
	SWR150	シャワーラク 4輪自在V(O型シート)
	SWR151	シャワーラク 4輪自在V(穴無シート)
	SWR152	シャワーラク 4輪自在V(U型シート)
	STR6222	シャトルチェアLU II SAL(U型シート)
	STR6224	シャトルチェアLU II SAL(U型バケツ付)
	MP2000	マスカットII マスカットボールタイプII
	MP2000-100	マスカットII マスカットボールタイプII(滑り止め付き)
	MP2000-200	マスカットII マスカットボールタイプII(グリップ白2個付き)
	MP2000-210	マスカットII マスカットボールタイプII(グリップ緑2個付き)
	MP2000-300	マスカットII マスカットボールタイプII(滑り止め・グリップ白2個付き)
	MP2000-310	マスカットII マスカットボールタイプII(滑り止め・グリップ緑2個付き)
	MP2000-800	マスカットII マスカットボールタイプII(リングアーム付き)
108	PN-L23406MB	家具調トイレ(座楽) ひじ掛けはねあげ プラスチック便座
	PN-L23407MB	家具調トイレ(座楽) ひじ掛けはねあげ ソフト便座

購入品【入浴】

頁	メーカー品番	商品名
	PN-L23408MB	家具調トイレ(座楽) ひじ掛けはねあげ あたたか便座
	PN-L23416MB	家具調トイレ(座楽) ひじ掛けはねあげ 脱臭 プラスチック便座
	PN-L23417MB	家具調トイレ(座楽) ひじ掛けはねあげ 脱臭 ソフト便座
	PN-L23418MB	家具調トイレ(座楽) ひじ掛けはねあげ 脱臭 あたたか便座
	PN-L23206	家具調トイレ(座楽) コンパクト プラスチック便座
	PN-L23207	家具調トイレ(座楽) コンパクト ソフト便座
	PN-L23208	家具調トイレ(座楽) コンパクト あたたか便座
	PN-L23216	家具調トイレ(座楽) コンパクト 脱臭 プラスチック便座
	PN-L23217	家具調トイレ(座楽) コンパクト 脱臭 ソフト便座
	PN-L23218	家具調トイレ(座楽) コンパクト 脱臭 あたたか便座
	PN-L23306	家具調トイレ(座楽) ベーシック プラスチック便座
	PN-L23307	家具調トイレ(座楽) ベーシック ソフト便座
	PN-L23308	家具調トイレ(座楽) ベーシック あたたか便座
	PN-L23316	家具調トイレ(座楽) ベーシック 脱臭 プラスチック便座
	PN-L23317	家具調トイレ(座楽) ベーシック 脱臭 ソフト便座
	PN-L23318	家具調トイレ(座楽) ベーシック 脱臭 あたたか便座
	PN-L23406	家具調トイレ(座楽) はねあげ プラスチック便座
	PN-L23407	家具調トイレ(座楽) はねあげ ソフト便座
	PN-L23408	家具調トイレ(座楽) はねあげ あたたか便座
	PN-L23416	家具調トイレ(座楽) はねあげ 脱臭 プラスチック便座
	PN-L23417	家具調トイレ(座楽) はねあげ 脱臭 ソフト便座
	PN-L23418	家具調トイレ(座楽) はねあげ 脱臭 あたたか便座
	PN-L23706	家具調トイレ(座楽) 昇降 プラスチック便座
	PN-L23707	家具調トイレ(座楽) 昇降 ソフト便座
	PN-L23708	家具調トイレ(座楽) 昇降 あたたか便座
	PN-L23716	家具調トイレ(座楽) 昇降 脱臭 プラスチック便座
	PN-L23717	家具調トイレ(座楽) 昇降 脱臭 ソフト便座
	PN-L23718	家具調トイレ(座楽) 昇降 脱臭 あたたか便座
	PN-L30200B	ポータブルトイレ(座楽) ラフィーネ プラスチック便座
	PN-L30200V	ポータブルトイレ(座楽) ラフィーネ プラスチック便座
	PN-L30200BE	ポータブルトイレ(座楽) ラフィーネ プラスチック便座
	PN-L30201B	ポータブルトイレ(座楽) ラフィーネ プラスチック便座(前後傾斜脚付き)
	PN-L30201V	ポータブルトイレ(座楽) ラフィーネ プラスチック便座(前後傾斜脚付き)
	PN-L30206B	ポータブルトイレ(座楽) ラフィーネ 長穴プラスチック便座(前後傾斜脚付き)
	PN-L30206V	ポータブルトイレ(座楽) ラフィーネ 長穴プラスチック便座(前後傾斜脚付き)
	PN-L30202B	ポータブルトイレ(座楽) ラフィーネ ソフト便座(前後傾斜脚付き)
	PN-L30202V	ポータブルトイレ(座楽) ラフィーネ ソフト便座(前後傾斜脚付き)
109	PN-L30203B	ポータブルトイレ(座楽) ラフィーネ あたたか便座(前後傾斜脚付き)
	PN-L30203V	ポータブルトイレ(座楽) ラフィーネ あたたか便座(前後傾斜脚付き)
	PN-L30211B	ポータブルトイレ(座楽) ラフィーネ 脱臭プラスチック便座(前後傾斜脚付き)
	PN-L30211V	ポータブルトイレ(座楽) ラフィーネ 脱臭プラスチック便座(前後傾斜脚付き)
	PN-L30216B	ポータブルトイレ(座楽) ラフィーネ 脱臭長穴プラスチック便座(前後傾斜脚付き)
	PN-L30216V	ポータブルトイレ(座楽) ラフィーネ 脱臭長穴プラスチック便座(前後傾斜脚付き)
	PN-L30212B	ポータブルトイレ(座楽) ラフィーネ 脱臭ソフト便座(前後傾斜脚付き)
	PN-L30212V	ポータブルトイレ(座楽) ラフィーネ 脱臭ソフト便座(前後傾斜脚付き)
	PN-L30213B	ポータブルトイレ(座楽) ラフィーネ 脱臭あたたか便座(前後傾斜脚付き)
	PN-L30213V	ポータブルトイレ(座楽) ラフィーネ 脱臭あたたか便座(前後傾斜脚付き)
	532-956	安寿 ポータブルトイレ らくぞうくん FX-30 標準便座
	532-957	安寿 ポータブルトイレ らくぞうくん FX-30 標準便座
	532-958	安寿 ポータブルトイレ らくぞうくん FX-30 ソフト便座
	532-959	安寿 ポータブルトイレ らくぞうくん FX-30 ソフト便座
	532-960	安寿 ポータブルトイレ らくぞうくん FX-30 暖房便座
	532-961	安寿 ポータブルトイレ らくぞうくん FX-30 暖房便座
	532-962	安寿 ポータブルトイレ らくぞうくん FX-30 標準便座・快通脱臭
	532-963	安寿 ポータブルトイレ らくぞうくん FX-30 標準便座・快通脱臭
	532-964	安寿 ポータブルトイレ らくぞうくん FX-30 ソフト便座・快通脱臭
	532-965	安寿 ポータブルトイレ らくぞうくん FX-30 ソフト便座・快通脱臭
	532-966	安寿 ポータブルトイレ らくぞうくん FX-30 暖房便座・快通脱臭
	532-967	安寿 ポータブルトイレ らくぞうくん FX-30 暖房便座・快通脱臭
	532-950	安寿 ポータブルトイレ らくぞうくん FX-30S 標準便座
	532-951	安寿 ポータブルトイレ らくぞうくん FX-30S 標準便座
	532-952	安寿 ポータブルトイレ らくぞうくん FX-30 ソフト便座
	532-953	安寿 ポータブルトイレ らくぞうくん FX-30S ソフト便座
	532-954	安寿 ポータブルトイレ らくぞうくん FX-30S 暖房便座
	532-955	安寿 ポータブルトイレ らくぞうくん FX-30S 暖房便座
	532-968	安寿 ポータブルトイレ らくぞうくん FX-30自動ラップ 標準便座
110	532-969	安寿 ポータブルトイレ らくぞうくん FX-30自動ラップ 標準便座
	532-970	安寿 ポータブルトイレ らくぞうくん FX-30自動ラップ ソフト便座
	532-971	安寿 ポータブルトイレ らくぞうくん FX-30自動ラップ ソフト便座
	532-972	安寿 ポータブルトイレ らくぞうくん FX-30自動ラップ 暖房便座
	532-973	安寿 ポータブルトイレ らくぞうくん FX-30自動ラップ 暖房便座
	532-974	安寿 ポータブルトイレ らくぞうくん FX-30自動ラップ 標準便座・快通脱臭
	532-975	安寿 ポータブルトイレ らくぞうくん FX-30自動ラップ 標準便座・快通脱臭
	532-976	安寿 ポータブルトイレ らくぞうくん FX-30自動ラップ ソフト便座・快通脱臭
	532-977	安寿 ポータブルトイレ らくぞうくん FX-30自動ラップ ソフト便座・快通脱臭
	532-978	安寿 ポータブルトイレ らくぞうくん FX-30自動ラップ 暖房便座・快通脱臭
	532-979	安寿 ポータブルトイレ らくぞうくん FX-30自動ラップ 暖房便座・快通脱臭
	533-900	安寿 ポータブルトイレ ジャスピタ 標準便座
	533-920	安寿 ポータブルトイレ ジャスピタ 標準便座
	533-901	安寿 ポータブルトイレ ジャスピタ ソフト便座
	533-921	安寿 ポータブルトイレ ジャスピタ ソフト便座
	533-902	安寿 ポータブルトイレ ジャスピタ 暖房便座
	533-922	安寿 ポータブルトイレ ジャスピタ 暖房便座
	533-903	安寿 ポータブルトイレ ジャスピタ 標準便座・快通脱臭
	533-923	安寿 ポータブルトイレ ジャスピタ 標準便座・快通脱臭
	533-904	安寿 ポータブルトイレ ジャスピタ ソフト便座・快通脱臭
	533-924	安寿 ポータブルトイレ ジャスピタ ソフト便座・快通脱臭

購入品【排泄】

頁	メーカー品番	商品名
110	533-905	安寿 ポータブルトイレ ジャスピタ 暖房便座・快適脱臭
	533-925	安寿 ポータブルトイレ ジャスピタ 暖房便座・快適脱臭
	533-330	安寿 ポータブルトイレ ちびくまくん FX-CP 標準便座
	533-550	安寿 ポータブルトイレ ちびくまくん FX-CP 標準便座
	533-332	安寿 ポータブルトイレ ちびくまくん FX-CPS ソフト便座
	533-560	安寿 ポータブルトイレ ちびくまくん FX-CPS ソフト便座
	533-333	安寿 ポータブルトイレ ちびくまくん FX-CPH 暖房便座
	533-570	安寿 ポータブルトイレ ちびくまくん FX-CPH 暖房便座
	533-334	安寿 ポータブルトイレ ちびくまくん FX-CPSD ソフト便座・快適脱臭
	533-580	安寿 ポータブルトイレ ちびくまくん FX-CPSD ソフト便座・快適脱臭
	533-335	安寿 ポータブルトイレ ちびくまくん FX-CPHD 暖房・快適脱臭
	533-590	安寿 ポータブルトイレ ちびくまくん FX-CPHD 暖房・快適脱臭
	533-331	安寿 ポータブルトイレ ちびくまくん FX-CP 補高スベサーなし(標準便座)
	533-554	安寿 ポータブルトイレ ちびくまくん FX-CP 補高スベサーなし(標準便座)
	533-850	安寿 家具調トイレ セレクトRシリーズ ひじかけノーマル 標準 標準便座
	533-851	安寿 家具調トイレ セレクトRシリーズ ひじかけノーマル 標準 ソフト便座
	533-852	安寿 家具調トイレ セレクトRシリーズ ひじかけノーマル 標準 暖房便座
	533-853	安寿 家具調トイレ セレクトRシリーズ ひじかけノーマル 標準 標準快適脱臭
	533-854	安寿 家具調トイレ セレクトRシリーズ ひじかけノーマル 標準 ソフト快適脱臭
	533-855	安寿 家具調トイレ セレクトRシリーズ ひじかけノーマル 標準 暖房快適脱臭
533-856	安寿 家具調トイレ セレクトRシリーズ ひじかけノーマル ワイド 標準便座	
533-857	安寿 家具調トイレ セレクトRシリーズ ひじかけノーマル ワイド ソフト便座	
533-858	安寿 家具調トイレ セレクトRシリーズ ひじかけノーマル ワイド 暖房便座	
533-859	安寿 家具調トイレ セレクトRシリーズ ひじかけノーマル ワイド 標準快適脱臭	
533-860	安寿 家具調トイレ セレクトRシリーズ ひじかけノーマル ワイド ソフト快適脱臭	
533-861	安寿 家具調トイレ セレクトRシリーズ ひじかけノーマル ワイド 暖房快適脱臭	
533-865	安寿 家具調トイレ セレクトRシリーズ ひじかけはね上げ 標準 標準便座	
533-866	安寿 家具調トイレ セレクトRシリーズ ひじかけはね上げ 標準 ソフト便座	
533-867	安寿 家具調トイレ セレクトRシリーズ ひじかけはね上げ 標準 暖房便座	
533-868	安寿 家具調トイレ セレクトRシリーズ ひじかけはね上げ 標準 標準快適脱臭	
533-869	安寿 家具調トイレ セレクトRシリーズ ひじかけはね上げ 標準 ソフト快適脱臭	
533-870	安寿 家具調トイレ セレクトRシリーズ ひじかけはね上げ 標準 暖房快適脱臭	
533-871	安寿 家具調トイレ セレクトRシリーズ ひじかけはね上げ ワイド 標準便座	
533-872	安寿 家具調トイレ セレクトRシリーズ ひじかけはね上げ ワイド ソフト便座	
533-873	安寿 家具調トイレ セレクトRシリーズ ひじかけはね上げ ワイド 暖房便座	
533-874	安寿 家具調トイレ セレクトRシリーズ ひじかけはね上げ ワイド 標準快適脱臭	
533-875	安寿 家具調トイレ セレクトRシリーズ ひじかけはね上げ ワイド ソフト快適脱臭	
533-876	安寿 家具調トイレ セレクトRシリーズ ひじかけはね上げ ワイド 暖房快適脱臭	
533-880	安寿 家具調トイレ セレクトRシリーズ コンパクト 標準 標準便座	
533-881	安寿 家具調トイレ セレクトRシリーズ コンパクト 標準 ソフト便座	
533-882	安寿 家具調トイレ セレクトRシリーズ コンパクト 標準 暖房便座	
533-883	安寿 家具調トイレ セレクトRシリーズ コンパクト 標準 標準快適脱臭	
533-884	安寿 家具調トイレ セレクトRシリーズ コンパクト 標準 ソフト快適脱臭	
533-885	安寿 家具調トイレ セレクトRシリーズ コンパクト 標準 暖房快適脱臭	
533-940	安寿 家具調トイレ セレクトR 自動ラップ ノーマルタイプ 標準便座	
533-941	安寿 家具調トイレ セレクトR 自動ラップ ノーマルタイプ ソフト便座	
533-942	安寿 家具調トイレ セレクトR 自動ラップ ノーマルタイプ 暖房便座	
533-943	安寿 家具調トイレ セレクトR 自動ラップ はねあげタイプ 標準便座	
533-944	安寿 家具調トイレ セレクトR 自動ラップ はねあげタイプ ソフト便座	
533-945	安寿 家具調トイレ セレクトR 自動ラップ はねあげタイプ 暖房便座	
533-946	専用凝固剤	
533-947	専用フィルムカセット	
533-818	安寿 家具調トイレ シャワピタ AR-SA1ライト	

頁	メーカー品番	商品名
112	40060	木製きらく 片付け簡単トイレ 肘掛跳ね上げN 普通便座
	40061	木製きらく 片付け簡単トイレ 肘掛跳ね上げN やわらか便座
	00973	バケツA型用袋止めN
	40035	ポータブルトイレ きらくM 片付け簡単仕様 MS型 普通便座
	40036	ポータブルトイレ きらくM 片付け簡単仕様 MY型 やわらか便座
	40039	ラクリールバッグ 楽とじ 30枚入
	40056	木製きらく 軽〜いトイレ 普通便座
	40057	木製きらく 軽〜いトイレ やわらか便座
	8080	ため〜るA 肘はね上げタイプ
	8081	ため〜るA 肘固定タイプ
8082	ため〜るA 肘はね上げ袋タイプ	
8083	ため〜るA 肘固定袋タイプ	
8050	ため〜る 肘はね上げタイプ	
8051	ため〜る 肘固定タイプ	
8052	ため〜る 肘はね上げ袋タイプ	
8053	ため〜る 肘固定袋タイプ	
8220	さわやかチェアPT 肘掛け自在タイプ	
8221	さわやかチェアPT 肘掛けはね上げタイプ	
8222	さわやかチェアPT ホット便座 肘掛け自在タイプ	
8223	さわやかチェアPT ホット便座 肘掛けはね上げタイプ	
PN-L52022	温水洗浄便座付き補高便座α 本体リモコンタイプ 補高便座5cmタイプ	
PN-L52021	温水洗浄便座付き補高便座α 本体リモコンタイプ 補高便座3cmタイプ	
PN-L52032	温水洗浄便座付き補高便座α 壁掛けリモコンタイプ 補高便座5cmタイプ	
PN-L52031	温水洗浄便座付き補高便座α 壁掛けリモコンタイプ 補高便座3cmタイプ	
EWCS441S-51	ウォシュレット付補高便座 アプリコットF2タイプ 補高便座5cmタイプ	
EWCS451S-51	ウォシュレット付補高便座 アプリコットF2タイプ 補高便座3cmタイプ	
EWCS441S-47	ウォシュレット付補高便座 S1タイプ 補高便座5cmタイプ	
EWCS451S-47	ウォシュレット付補高便座 S1タイプ 補高便座3cmタイプ	
EWCS441S-49	ウォシュレット付補高便座 SBタイプ 補高便座5cmタイプ	
EWCS451S-49	ウォシュレット付補高便座 SBタイプ 補高便座3cmタイプ	

購入品【排泄】

購入品【排泄】

## 年齢早見表

2024年度版

生年	西暦	年齢	干支
大正7年	1918年	106歳	午
大正8年	1919年	105歳	未
大正9年	1920年	104歳	申
大正10年	1921年	103歳	酉
大正11年	1922年	102歳	戌
大正12年	1923年	101歳	亥
大正13年	1924年	100歳	子
大正14年	1925年	99歳	丑
大正15年／昭和1年	1926年	98歳	寅
昭和2年	1927年	97歳	卯
昭和3年	1928年	96歳	辰
昭和4年	1929年	95歳	巳
昭和5年	1930年	94歳	午
昭和6年	1931年	93歳	未

生年	西暦	年齢	干支
昭和7年	1932年	92歳	申
昭和8年	1933年	91歳	酉
昭和9年	1934年	90歳	戌
昭和10年	1935年	89歳	亥
昭和11年	1936年	88歳	子
昭和12年	1937年	87歳	丑
昭和13年	1938年	86歳	寅
昭和14年	1939年	85歳	卯
昭和15年	1940年	84歳	辰
昭和16年	1941年	83歳	巳
昭和17年	1942年	82歳	午
昭和18年	1943年	81歳	未
昭和19年	1944年	80歳	申
昭和20年	1945年	79歳	酉

生年	西暦	年齢	干支
昭和21年	1946年	78歳	戌
昭和22年	1947年	77歳	亥
昭和23年	1948年	76歳	子
昭和24年	1949年	75歳	丑
昭和25年	1950年	74歳	寅
昭和26年	1951年	73歳	卯
昭和27年	1952年	72歳	辰
昭和28年	1953年	71歳	巳
昭和29年	1954年	70歳	午
昭和30年	1955年	69歳	未
昭和31年	1956年	68歳	申
昭和32年	1957年	67歳	酉
昭和33年	1958年	66歳	戌
昭和34年	1959年	65歳	亥

特殊寝台

特殊寝台付属品

床ずれ防止用具

体位変換器

徘徊感知機器

手すり

歩行補助つえ

歩行器

車いす

車いす付属品

スロープ

移動用リフト

自動排泄処理器

購入品「入浴」

購入品「排泄」



福祉用具レンタル・販売・住宅改修

## バディーズケア阿倍野

〒545-0011 大阪市阿倍野区昭和町5-4-28

TEL.06-4399-3060 FAX.06-4399-3080

営業日：月曜日～土曜日

営業時間：9:00～18:00

介護保険事業所番号：2772303653